

АРХИВЪ КНЯЗЯ О. А. КУРАКИНА.

КНИГА ТРЕТЬЯ,

Изданная княземъ О. А. Куракинымъ подъ редакцію М. И. Семевскаго
и В. Н. Смольянинова.

Съ приложеніемъ портретовъ князя Бориса Александровича Куракина
(† 1764 г. и княгини Елены Степановны Куракиной († 1768 г.).

Книга украшена вышивками-рисунками почетнаго члена Императорской Академіи Художествъ
профессора Ф. Г. Солнцева.

1892.

АРХИВЪ КН. Ѳ. А. КУРАКИНА.

КНИГА ТРЕТЬЯ,

изданная княземъ Ѳ. А. Куракинымъ

подъ редакцію

М. И. Семеvскаго и В. Н. Смольянинова.

Съ приложеніемъ портретовъ князя Бориса Александровича Куракина († 1764 г.)
и княгини Елены Степановны Куракиной († 1768 г.).

Книга украшена виньетками-рисунками почетнаго члена Императорской
Академіи Художествъ, профессора Ѳ. Г. Солнцева.

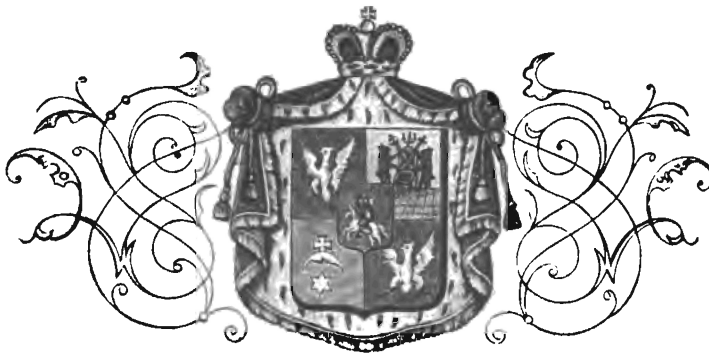

Гербъ князей Куракиныхъ.

С.-ПЕТЕРБУРГЪ.
Типографія В. С. Балашова, Екатерининскій кан., № 80.
1892.

БУМАГИ

КНЯЗЯ

БОРИСА ИВАНОВИЧА КУРАКИНА,

род. 1676 г., † 1727 г.

Грамоты, указы, указы, письма царя и императора Петра I. Всеподданнѣйшія записки, проекты и донесенія, статьи и замѣтки по разнымъ предметамъ, дипломатическіе мемуары и переписка кн. Б. И. Куракина. Матеріалы по истории л.-гв. Семеновскаго полка.

Москва.—С.-Петербургъ.—Римъ.—Ганноверъ.—Гага.—Лондонъ.—Парижъ.

Въ приложеніи: родословіе князей Куракиныхъ и надписи на гробницахъ ихъ.





СОДЕРЖАНІЕ

книги третьей «Архива кн. Ѳ. А. Куракина».

Бумаги князя Бориса Ивановича Куракина

1697—1727 гг.

Грамоты, указы, указы, письма царя и императора
Петра I, всеподданныйшія записки, проекты и донесенія
князя Бориса Ивановича Куракина

1712—1723 гг.

	стр.
Предисловіе	I
1. 1712 г. августа 19. Мнѣніе кн. Б. И. Куракина на учиненныя доношенія его величеству царю Петру Алексѣевичу	3
2. 1712 г. августа 24. Выписка изъ проекта Урблкова	8
3. 1712 г. сентября 12. Указъ царя Петра Алексѣевича сенату.	9
4. 1712 г. сентября 12. Указъ царя Петра Алексѣевича сенату.	9
5. 1713 г. февраля 16. Словесный указъ царя Петра Алексѣевича князю Б. И. Куракину, съ объясненіями князя Куракина въ выполненіи указа.	10
6. 1713 г. іюля 27. Указъ царя Петра Алексѣевича Андрею Артамоновичу Матвѣеву и князю Б. И. Куракину	14
7. 1712 г. Графъ Гавріилъ Ивановичъ Головинъ—графу Андрею Артамоновичу Матвѣеву	14

8. 1715 г. января 31. Грамота царя Петра Алексѣевича князю Б. И. Куракину о учиненіи трактата о коммерціи и оборонительномъ союзѣ съ голландцами	16
9. 1715 г. мая 19. Письмо царя Петра Алексѣевича князю Б. И. Куракину	19
10. 1715 г. августа 7. Письмо царя Петра Алексѣевича кн. Б. И. Куракину	20
11. 1715 г. августа 6. Претензіи командора Паддона	20
12. 1715 г. августа 6. Патентъ командору Паддону	22
13. 1716 г. мая 23. Промеморія князю Б. И. Куракину, по которой ему поступать надлежитъ при трактованіи и постановленіи трактатовъ, какъ оборонительнаго, такъ и о коммерціи, съ короною великобританскою	23
14. 1716 г. Условія союзнаго оборонительнаго трактата Россіи съ Великобритавіей	25
15. 1716 г. Артикуль сепаратный	29
16. 1716 г. октября 2. Переводъ съ письма Андрея Войнаровскаго, племянника Мазепина, царю Петру Алексѣевичу, чрезъ резидента Бетхера сообщенный	31
17. 1717 г. октября 25. Указъ царя Петра Алексѣевича кн. Борису Ивановичу Куракину	33
18. 1717 г. ноября 1. Указъ царя Петра Алексѣевича князю Борису Ивановичу Куракину	34
19. 1717 г. ноября 18. Указъ царя Петра Алексѣевича князю Борису Ивановичу Куракину	35
20. 1717 г. декабря 9. Указъ царя Петра Алексѣевича князю Борису Ивановичу Куракину	36
21. 1718 г. генваря 2. Рескриптъ отъ двора С.-Петербургскаго къ резиденту Федору Веселовскому	37
22. 1718 г. генваря 3. Грамота царя Петра Алексѣевича резиденту Федору Веселовскому	40
23. 1718 г. генваря 3. Грамота царя Петра Алексѣевича генераль-фискалу Шпинолю	41
24. 1718 г. генваря 5. Списокъ съ рескрипта царя Петра Алексѣевича Федору Веселовскому	42
25. 1718 г. генваря 5. Указъ царя Петра Алексѣевича князю Б. И. Куракину	43

26. 1718 г. генваря 6. Указъ царя Петра Алексѣевича князю Б. И. Куракину	44
27. 1718 г. февраля 6. Указъ царя Петра Алексѣевича князю Б. И. Куракину	45
28. 1718 г. февраля 24. Указъ царя Петра Алексѣевича князю Б. И. Куракину	47
29. 1718 г. февраля 28. Письмо царя Петра Алексѣевича къ резиденту Бранту.	49
30. 1718 г. марта 3. Указъ царя Петра Алексѣевича князю Б. И. Куракину	50
31. 1718 г. марта 10. Указъ царя Петра Алексѣевича князю Б. И. Куракину	52
32. 1718 г. марта 10. Указъ царя Петра Алексѣевича князю Б. И. Куракину	53
33. 1718 г. марта 20. Указъ царя Петра Алексѣевича князю Б. И. Куракину	54
34. 1718 г. марта 28. Указъ царя Петра Алексѣевича князю Б. И. Куракину	54
35. 1718 г. апрѣля 11. Указъ царя Петра Алексѣевича князю Б. И. Куракину	57
36. 1718 г. апрѣля 25. Указъ царя Петра Алексѣевича резид- енту Федору Веселовскому	58
37. 1718 г. апрѣля 25. Указъ царя Петра Алексѣевича князю Б. И. Куракину	61
38. 1718 г. апрѣля 28. Указъ царя Петра Алексѣевича князю Б. И. Куракину	63
39. 1718 г. мая 2. Указъ царя Петра Алексѣевича князю Б. И. Куракину	66
40. 1718 г. мая 5. Указъ царя Петра Алексѣевича князю Б. И. Куракину	67
41. 1718 г. мая 5. Письмо царя Петра Алексѣевича князю Б. И. Куракину	68
42. 1718 г. мая 22. Указъ царя Петра Алексѣевича князю Б. И. Куракину	69
43. 1718 г. мая 26. Указъ царя Петра Алексѣевича князю Б. И. Куракину	70
44. 1718 г. мая 26. Указъ царя Петра Алексѣевича князю Б. И. Куракину.	71
45. 1719 г. мая 1. Переводъ съ грамоты короля аглин- скаго Георга I царю Петру Алексѣевичу.	74

46. 1722 г. апрѣля 7. Рескриптъ царя Петра Алексѣевича князю Василию Лукичу Долгорукову	76
47. 1722 г. іюня 2. Князь Б. И. Куракинъ—князю Александру Борисовичу Куракину. Промеморія	78
48. 1722 г. іюня 2. Князь Б. И. Куракинъ—князю Александру Борисовичу Куракину. Промеморія о содержаніи дома	82
49. 1723 г. іюля 1. Опредѣленіе отъ князя Б. И. Куракина расходамъ князя Петра Михайловича Голицына въ бытность въ Парижѣ	83
50. 1723 г. сентября 16. Опредѣленіе отъ князя Б. И. Куракина дому по отнятій жалованья четвертя части	84

Лейбъ-гвардіи Семеновскій полкъ

1704—1709 гг.

Приказы, рапорты, вѣдѣнія, извѣстія, росписи, доношенія, таблицы и письма.

51. 1704 г. Роспись всего припасу, что въ Нарвѣ по взятіи города обрѣтено августа 20-го числа 1704 г.	89
52—58. Вѣдѣнія, доношенія и пр. по полку за 1705—1708 гг.	90
59—144. Извѣстія, таблицы, вѣдѣнія, доношенія, приказы и разныя распоряженія по полку за 1709 годъ	94
145—146. 1709 г. мая 28. Астраханскій полкъ. Табель	137

Статьи по разнымъ предметамъ, вѣдѣнія и замѣтки князя Бориса Ивановича Куракина

1698—1724 гг.

147. Латитудины планеты. (Гороскопъ кн. Б. И. Куракина).	141
148. 1698 г. Доктора падовскаго Калафатія во Италіи ординъ (рецентъ).	150
149. 1704 г. іюня 8. Военная хитрость царя Петра Алексѣевича подъ Нарвою. Разсказъ очевидца-участника кн. Б. И. Куракина.	152

150. 1705 г. октября 4. О торговых статьяхъ. Писано въ Карлсбадѣ	154
151. 1705—1706 гг. Замятки князя Борися Ивановича Куракина въ Карлсбадѣ	161
152. 1706 г. марта 28 по 3-е апрѣля. Вѣдѣніе кн. Б. И. Куракина впредь для случаевъ лѣченія его болѣзми въ Амстердамѣ .	166
153. 1706 г. мая 2. Какъ дѣлать декохтъ, рецептъ Боновентовъ, данный въ Амстердамѣ	167
154. 1706. мая 12. О политикѣ государствъ и прочія замѣтки.	168
155. 1706 г. іюля 4. Списокъ съ пасквиля	169
156. 1706 г. іюля 16. Берлинскій гренадерскій полкъ	170
157. 1706 г. Пункты, постановленные отъ вентеръ, которые даны конфедератамъ англескимъ и галанскимъ	171
158. 1706 г. іюля 28. О либеріяхъ	173
159. 1707 г. декабря 21. Предложеніе рѣчи посполитой (венеціанской республики) о назначеніи министра до Москвы	174
160. 1707 г. Главныя задачи Московскаго государства	175
161. 1707 г. Замятки о послахъ и представителяхъ	177
162. 1707 г. генваря 14. Русскіе, саксонскіе и шведскіе военачальники	177
163. 1707 г. генваря 14. Польскіе министры	178
164. 1707 г. марта 24. Знать, кто съ чѣмъ пришлетъ, и потомъ (вого) отдаривать	179
165. 1707 г. (апрѣля 4). Посольство въ Римъ	179
166. 1707 г. Порядокъ дѣйствій при римскомъ дворѣ	181
167. 1707 г. Римскаго двора нынѣ какое состояніе	182
168. 1707 г. мая 5. Для своего остереганія на память. Писано въ Римѣ	183
169. 1707 г. іюня 1. Какіи надобно книги написать о своемъ государствѣ для памяти себя впредь	189
170. 1707 г. іюля 10. Замятки въ Люблинѣ	191
171. 1707 г. августа 21. По вопросу о признаніи Станислава Лещинскаго королемъ польскимъ	192
172. 1707 г. октября 2. Чѣмъ отговариваться. Писано въ Римѣ.	193
173. 1707 г. октября 7. Замятки о республикѣ Венецкой. Писано въ Римѣ	195

174. 1707 г. ноября 19. Описание всѣхъ состояній республики венецкой, ихъ интересовъ, и въ церемоніяхъ, и знаемость отъ всего, вкратцѣ, для вѣданія	195
175. 1708 г. О республикѣ венецкой	200
176. 1708 г. О печатаніи и отсылкѣ книгъ церковной исторіи въ Сербы и другія мѣста	201
177. 1708 г. генваря 25. Пріѣздъ въ Вѣну и замѣтка о шведскомъ дворянствѣ	201
178. 1710 г. октября 1. Замѣтки о расходахъ въ Голландіи и Англіи	203
179. 1710 г. октября 10. Особые расходы.	206
180. 1710 г. октября 24. Замѣтки на отправленныя донесенія ко двору, и на что всегда подтверждать, и котораго числа будетъ подтверждено	207
181. 1710 г. ноября 14. Въ Лондонѣ. Ординація домовная	209
182. 1710 г. декабря 3. Замѣтки объ англійской торговлѣ въ Балтійскомъ морѣ	211
183. 1710 г. декабря 25. Разсужденіе на разорваніе миру Порты съ его царскимъ величествомъ, съ королемъ польскимъ и цесаремъ. Писано въ Лондонѣ	213
184. 1710 г. декабря 29. Въ Лондонѣ. Надсмотрителю дома указъ	216
185. 1711 г. Проектъ (смѣта) къ содержанію дома въ годъ	219
186. 1712 г. сентября 19. Записка, поданная въ посольскую канцелярію для вѣдѣнія монахъ—князя Б. И. Куракина—заслугъ и дачи патента.	222
187. 1712 г. Купленные корабли	223
188. 1713 г. генваря 1. Записка о приходѣ денегъ съ вотчинъ князя Бориса Куракина окладныхъ и неокладныхъ съ генваря 1713 г. по генварь 1-е число 1714 г.	223
189. 1714 г. февраля 26. Образцовая сказка, какова послана ко двору изъ Гаги, о доходахъ князя Б. И. Куракина съ его вотчинъ	224
190. 1714 г. октября 1. Вѣдѣніе о товарахъ города Архангельскаго, которые приходятъ въ Амстердамъ	225
191. 1718 г. сентября 1. Записка князя Б. И. Куракина о его болѣзняхъ и лѣченіи въ 1676—1718 гг.	229

192. 1722—1724 г. Замѣтки о посаджихъ торговыхъ людяхъ и о ремесленныхъ	237
193. 1722—1724 г. Записка объ отношеніяхъ Россіи къ Литвѣ, Малороссіи и Запорожью.	240
194. 1724 г. марта 2. Всеподданнѣйшая записка князя Б. И. Куракина объ отношеніяхъ Россіи къ Франціи и Англій	243

Протоколы посольствъ (дипломатическіе мемуары) князя Б. И. Куракина

1708—1712 гт.

195. 1708 г. съ 15-го января по 8-е марта. Мемуары кн. Б. И. Куракина въ Вѣнѣ и Гамбургѣ.	253
196. 1710—1711 гт. Князя Б. И. Куракина протоколъ-записка державной комиссіи при англескомъ дворѣ по отъѣздѣ изъ Ганновера и въ проѣздѣ чрезъ Голландію.	257
197. 1711 г. съ 23-го января по 15-ое іюня. Подневныя замѣтки кн. Б. И. Куракина въ Лондонѣ.	291
198. 1710—1711—1712 гт. Записки князя Бориса Ивановича Куракина о пребываніи его въ Англій, отъѣздѣ въ Россію къ арміи, о путешествіи съ царемъ Петромъ Алексѣевичемъ въ Карлсбадъ и о назначеніи на съѣздъ въ Утрехтъ	301

Письма князя Бориса Ивановича Куракина

къ разнымъ лицамъ

1705—1720 гт.

199. 1705 г. (?). Гавріилу Ивановичу Головкину	317
200. 1705 г. сентября 19. Петру Павловичу Шафирову	317
201. 1705 г. сентября 19. Александру Васильевичу Кикину	318
202. 1705 г. октября 15. Видѣ на проѣздѣ, данный Москалеву.	319

203. 1705 г. октября 16. Александру Васильевичу Бикину	319
204. 1705 г. ноября 15. Петру Павловичу Шафирову	320
205. 1705 г. декабря 4. Гаврилу Павловичу Головкину	321
206. 1705 г. декабря 13. Кн. Александру Данил. Меншикову.	322
207. 1706 г. генваря 3. Аврааму Федоровичу Лопухину	324
208. 1706 г. генваря 18. Кн. Александру Данил. Меншикову.	326
209. 1706 г. генваря 22. Резиденту въ Парижъ	327
210. 1706 г. февраля 1. Якову Владимировичу Брѣву.	328
211. 1706 г. февраля 1. Веселовскому	330
212. 1706 г. февраля 1. Къ неизвѣстному.	330
213. 1706 г. февраля 15. Къ неизвѣстному	330
214. 1706 г. марта 3. Матвѣеву.	332
215. 1706 г. апрѣля 14. Александру Васильевичу Бикину.	333
216. 1706 г. мая 2. Петру Павловичу Шафирову	334
217. 1706 г. мая 14. Адолфу Амфривичу Фалленбургу	335
218. 1706 г. іюня 2. Ену-же	336
219. 1706 г. іюня 3. Богдану Васильевичу Амдѣину.	336
220. 1706 г. іюня 3. Изъ Дюссельдорфа.	337
221. 1706 г. іюня 3. Петру Михайловичу Бестужеву	337
222. 1706 г. іюня 6. А. А. Фалленбургу	338
223. 1706 г. іюня 26. Христофору Шматлевичу Бранту	339
224. 1706 г. іюля 4. Изъ Бреслава	339
225. 1706 г. іюля 11. Гейсену въ Вѣну. чрезъ Лукаса	340
226. 1706 г. октября 9. Князю Александру Данил. Меншикову.	341
272. 1707 г. числа 12 (числа не указаны) Паспортъ черку Викину	341
228. 1707 г. февраля 16. Якову Владимировичу Брѣву	341
229. 1707 г. марта 1. Князю Демидовичу	342
230. 1707 г. марта 21. Графу Гаврилу Павловичу Головкину	342
231. 1707 г. марта 21. Петру Павловичу Шафирову.	343
232. 1707 г. марта 21. Кн. Александру Данил. ивичу Меншикову.	344
233. 1707 г. марта 22. Паспортъ кн. Б. П. Куракину	344
234. 1707 г. марта 28. Князю Александрю Данил. Меншикову	345
235. 1707 г. марта 28. Къ неизвѣстному;	345

236. 1707 г. апрѣля 3. Князю Александру Данил. Меншикову.	345
237. 1707 г. апрѣля 4. Графу Гавріилу Иванов. Головкину .	346
238. 1707 г. апрѣля 4. Князю Александру Данил. Меншикову.	346
239. 1707 г. апрѣля 11. Матвѣеву	347
240. 1707 г. апрѣля 12. Якову Виллимовичу Брюсу.	348
241. 1707 г. апрѣля 12. Князю Александру Данил. Меншикову.	349
242. 1707 г. апрѣля 12. Графу Гавріилу Ивановичу Головкину.	350
243. 1707 г. апрѣля 18. Фонъ-Линцферу	351
244. 1707 г. апрѣля 18. Графу Гавріилу Ивановичу Головкину.	353
245. 1707 г. апрѣля 19. Князю Александру Данил. Меншикову.	354
246. 1707 г. апрѣля 22. Петру Павловичу Шафирову	355
247. 1707 г. апрѣля 28. Кн. Алексан. Даниловичу Меншикову.	357
248. 1707 г. мая 4. Ему-же.	358
249. 1707 г. мая 12. Ему-же.	359
250. 1707 г. мая 12. Ему-же.	360
251. 1707 г. мая 18. Ему-же.	360
252. 1707 г. мая 18. Ему-же	361
253. 1707 г. мая 18. Петру Павловичу Шафирову.	361
254. 1707 г. мая 28. Алексѣю Васильевичу Макарову	362
255. 1707 г. іюня 26. Царю Петру Алексѣевичу	363
256. 1707 г. іюля 20. Алексѣю Васильевичу Макарову.	363
257. 1707 г. іюля 20. Царю Петру Алексѣевичу	364
258. 1707 г. іюля 27. Графу Гавріилу Ивановичу Головкину .	365
259. 1707 г. (?). Ему-же.	366
260. 1707 г. сентября 21. Филиппу Губастову.	366
261. 1707 г. ноября 14. Христофору Игнатъевичу Бранту .	367
262. 1707 г. ноября 14. Къ неизвѣстному	367
263. 1707 г. ноября 15. Аврааму Ѳедоровичу Лопухину . . .	368
264. 1708 г. генваря. Петру Павловичу Шафирову.	369
265. 1708 г. генваря. Фонъ-Литту.	369
266. 1708 г. генваря 12. Петру Павловичу Шафирову	370
267. 1708 г. генваря 17. Аврааму Ѳедоровичу Лопухину. . .	371
268. 1708 г. генваря 24. Кн. Александру Данил. Меншикову.	372
269. 1708 г. генваря 29. Филиппу Губастову.	372

270. 1708 г. марта 6. Андрей Аутамыичу Машкову	373
271. 1708 г. марта 11. Петру Савиничу Шварцову.	374
272. 1708 г. апреля 13. Елиза Авдеевичу Ивану Мещерякову.	374
273. 1708 г. мая 25. Елиза Авдеевичу Петровичу (Дрокушевскому)	375
274. 1710 г. 27. Михаилу Васильеву	376
275. 1711 г. ноября 1. Елизавету	378
276. 1711 г. ноября 9. Графу Гавриилу Ивановичу Толмошину.	379
277. 1717 г. сентября 16. Ульяна Баранова — кн. Б. П. Курякину.	380
278. 1718 г. сентября 14. Кн. Буракинъ—графу Петру.	381
279. 1720 г. марта 11. Ульяна Лобель—графу Петру Алексеевичу.	383
280. 1720 г. мая 6. Кн. Б. П. Буракинъ—графу Гавр. Иванова-Толмошину;	384

Родословіе князей Куракиныхъ

въ X—XIX вв.

281. Родословіе князей Куракиныхъ	385
282. Généalogie historique des princes de Kouzakin, recueillie et mise en ordre par le baron Alexandre de Serdobine.	397

Надгробныя надписи.

283. Надписи на гробницахъ князей Куракиныхъ въ Чуловоу и Новоспасскоу новопетрихъ въ Москвѣ, 1843—1895 гг.	431
---	-----

Азбучный указатель личных именъ въ третьей книгѣ историческаго сборника: „Архивъ князя Ѳ. А. Куракина“	I
---	----------

Приложенія:

I. Портретъ князя Бориса Александровича Куракина, род. 1733 г. † 1764 г. Рисоваль Рокотовъ, гравироваль А. Radigues.

II. Портретъ княгини Елены Степановны Куракиной, рожденной Апраксиной, род. 1735 г., † 1768 г., рисоваль графъ Ротари, гравироваль А. Radigues.

Фототипическіе снимки съ обѣихъ этихъ рѣдкихъ гравюръ исполнены у Набогольда, Шерера, Мея и К^о въ Москвѣ.

III. Гербъ фамиліи князей Куракиныхъ.

Помѣщенъ въ гравюрѣ на 1-й стр. этой книги.

IV. Заставки и виньетки.

Рисоваль почетный членъ императорской академіи художествъ, профессоръ Ѳ. Г. Солнцевъ. Гравировали художники: А. А. Бемэ [W. Böhmé]. А. И. Даугель и И. И. Матюшинъ.





Неожиданная кончина почтеннаго редактора „Архива кн. Ѳ. А. Куракина“—М. И. Сомевскаго застигла его въ самый разгаръ занятій по изданію настоящаго тома: было уже отпечатано 9 листовъ и набрано листовъ 18.

Проводивъ прахъ покойнаго до могилы, князь Ѳедоръ Алексѣевичъ Куракинъ поручилъ продолженіе своего изданія намъ, какъ инициатору этого дѣла (еще въ 1887 г.) и ближайшему помощнику въ немъ Михаила Ивановича.



Въ числѣ 1,100 рукописныхъ томовъ, собранныхъ нынѣ въ Надеждинскомъ архивѣ, есть не мало такихъ матерьяловъ, особенно второй половины XVIII в., которые, представляя общій интересъ, могли-бы успѣшно способствовать самому широкому распространенію изданія. Но не личныхъ выгодъ ищетъ въ немъ князь Ѳедоръ Алексѣевичъ: единственное желаніе его послужить, по примѣру предковъ своихъ, родной землѣ и наукѣ. Вотъ, почему десять первыхъ томовъ сборника предположено посвятить главнымъ образомъ петровской эпохѣ, т. е. бумагамъ кн. Б. И. Куракина, часто сухимъ по содержанію, но цѣннымъ въ научномъ отношеніи; при этомъ ежегодно будетъ издаваться, по возможности, два тома. Всѣ матерьялы мы намѣрены располагать въ строго-хронологическомъ и, гдѣ нужно, предметномъ

порядкѣ, для каковой цѣли, кромѣ потомнаго описанія, нынѣ законченнаго, петровской части архива, для четвертаго тома уже приготовлена хронологическая опись, насчитывающая за 1574—1712 гг. до 1,800 номеровъ документовъ. Каждый изъ сихъ послѣднихъ заносится на особую карточку по нижеслѣдующему образцу (въ уменьшенномъ видѣ):

АРХИВЪ КН. Ѳ. А. КУРАКИНА.

№ документа въ хронологическомъ порядкѣ за ... годъ.

Дата и мѣсто.	Характеръ документа.	Томъ и страница.		Примѣчане.
		архивъ.	опись.	
	(Грамота, указъ, дневникъ, письмо, реляція, записки, патентъ, счетъ и т. п., съ указаніемъ лицъ, къ которымъ относится документъ).			(Какова историческая цѣнность документа? Не была-ли она уже напечатана?).

На оборотной сторонѣ помѣщается краткое содержаніе документа; затѣмъ всѣ карточки сортируются въ хронологическомъ порядкѣ, занумеровываются и переписываются на печатные бланки съ такими-же приблизительно графами. Такимъ путемъ мы получаемъ точный обзоръ нашихъ архивныхъ матерьяловъ за извѣстное время, и лишь подобная опись даетъ намъ возможность нарисовать, день за днемъ, картину обширной дѣятельности знаменитаго дипломата и безъ труда ориентироваться въ потомномъ описаніи петровскихъ бумагъ, представляющемъ три толстыхъ фо-

ліанта и повторившемъ поневолѣ тотъ хаотическій безпорядокъ, въ какомъ подбирались и переплетались документы крѣпостными малограмотными переплетчиками.

Въ снятіи копій и двойной корректурѣ третьяго тома „Архива кн. Ѳ. А. Куракина“ главнымъ и незамѣнимымъ сотрудникомъ нашимъ былъ членъ и бібліотекаръ саратовской ученой архивной комиссіи А. О. Лебедевъ, трудъ котораго является тѣмъ болѣе почтеннымъ, что почти всѣ матерьялы, вошедшіе въ составъ названной книги, писаны крайне неразборчиво рукою самого кн. Бориса Ивановича. Весьма часто намъ прямо приходилось возстановлять текстъ, особливо итальянскій, догадываясь о словѣ или цѣлой фразѣ по нѣсколькимъ буквамъ. Только многолѣтній навыкъ въ почеркѣ кн. Бориса Ивановича можетъ гарантировать въ подобныхъ случаяхъ отъ ошибокъ.

Составленіе алфавитнаго указателя любезно взялъ на себя постоянный сотрудникъ редакціи „Русской Старины“ А. С. Лацинскій.

Владиміръ Смольяниковъ,

директоръ Александровскаго саратовскаго дворянскаго пансіона и членъ саратовской ученой архивной комиссіи.

18-го іюля 1892 г.
Петербургъ.





*Helene Stepanovna
Princesse de Kourakin née Apraxine*

Le 3^e 1755. mort le 29 8^e 1764

Фототипа Шереметьевской Княгини

Грамоты, наказы, указы, письма Петра I;
всеподданнѣйшія записки и донесенія
князя Б. И. Куракина

1712—1725.

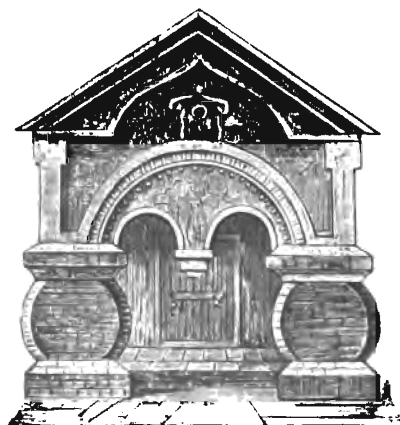



I. На učinенныя доношенія его царскому величеству мое, князя Б. И. Куракина, мнѣніе

[19-го августа 1712 г.].



Хотя союзные на предложеніе наше о помощныхъ войскахъ отвѣтомъ медлятъ, однакожъ надлежитъ весьма то доброжелательное намѣреніе царского величества имъ, союзнымъ, внушать и тѣмъ нынѣ установленный кредитъ между обѣихъ потенцій содержать.

Разсуждаю бытъ оному медленному отвѣту, кромѣ другихъ причинъ, сего для, что союзные, вступя въ несогласіе съ Англіею и смотря на предбудущіе припадки, чаячи къ своему интересу, еще о продолженіи войны резолюціи не взяли. А когда селонность и резолюція аліатовъ къ продолженію войны будетъ, также и въ большее несогласіе съ Англіею придуть или весьма непріятельски другъ другу явятся, тогда сіе дѣло равнымъ желаніемъ съ обѣихъ сторонъ къ окончанію приведено бытъ можетъ.

Того для надлежитъ резидующему министру въ Гагѣ имѣть въ запасъ пространныя инструкціи, дабы, усматривая при случаяхъ, не отписываясь за дальностью больше ко двору, въ то дѣло вступалъ и ко окончанію приводилъ.

Но нынѣ не чаю, чтобъ было сходно больше о томъ кавія формальныя предложенія чинить, но весьма въ молчаніи оставить. Однакожъ, между тѣмъ, надлежитъ всегда чрезъ третью персону, а не прямо отъ себя, аліатовъ внушать о вступленіи въ союзъ съ царскимъ величествомъ. А о помощныхъ войскахъ съ субсидіи и на ихъ заплатѣ часть, также и безъ платы нѣкоторыя числа, какъ я о томъ прежде двору доношеніе чинилъ, чтобъ на

своей заплата обещать отъ 5 до 6 тысячъ, о чемъ и указъ уже посланъ; то особливо чрезъ другія персоны намѣреніе царскаго величества однимъ Статомъ внушать.

Мое мнѣніе есть, что нынѣ того весьма не надлежало было и не надлежитъ предлагать, прежде не зная самаго ихъ преднамѣренія и склонности къ тому, ежели они въ то дѣло похотятъ-ли вступить, и время самое на то позволить-ли: понеже такія избыточные кондиціи обыкновенно при нужныхъ случаяхъ и къ своему большому интересу на концѣ негоціацій на остатокъ объявляются.

Предложеніе цесарскому двору о тѣхъ же помощныхъ войскахъ многократно учинено было. Я весьма себя въ томъ противнаго мнѣнія нахожу, чтобъ о помощныхъ войскахъ тому двору предлагать, для многихъ причинъ:

Во-первыхъ. Цесарь такъ довольно имѣть своихъ войскъ, что отъ недостатка денегъ не можетъ оныхъ въ добромъ порядкѣ содержать, нежели чужестранныя на свою заплату брать.

Второе. Цесарь такъ довольно войскъ своихъ имѣть, что при нынѣшней негоціаціи въ Гагѣ о продолженіи войскъ того двора министры въ предложеніяхъ своихъ Статомъ объявили дать войскъ цесарскихъ въ Брабантъ 50 тысячъ. Но весьма таковаго числа помянутые Статы войскъ принять и допустить въ тотъ край не хотѣли, отъ чего имѣютъ не малую желузію, дабы, при окончаніи войны, съ такими войсками цесарь умалиться не могъ и претендуемый отъ нихъ барьеръ свои гварнизоны посадить; но желаютъ добытокъ: дворъ, сверхъ половины помянутаго числа войскъ, деньгами вспомогу. Посему, видимо, нужда есть отъ помощныхъ войскъ Статомъ, нежели тому двору.

Третье. Могу засвидѣтельствовать: поступокъ министровъ, резидующихъ въ Гагѣ, того двора, что тому нашему дѣлу первые помѣшатели были. И явно говорили, что они, ни ихъ аліаты не имѣютъ въ тѣхъ войскахъ царскаго величества нужды. Сіе ихъ помѣшательство явно кажетъ, чтобъ не допускать чужестранныхъ войскъ въ ихъ службу статскую, дабы они, Статы, принуждены были больше и слѣдовать по предложеніямъ цесарскимъ.

Четвертое. Изъ помянутаго предложенія о войскахъ въ обонихъ мѣстѣхъ, какъ въ Вѣнѣ, такъ и въ Гагѣ, по се число не могло къ лучшему иного быть, токмо, отсылая одинъ на другого,

продолжали; понеже одни весьма тому помѣшателями были и недостаточны въ деньгахъ, но другіе, зная оныхъ слабость и худое деньгами къ тому вспоможеніе, также не охотно въ то дѣло вступали. Что же принадлежитъ о вступленіи въ великій союзъ противу Франціи со всѣми аліатами, то весьма цесарскій дворъ во оный принужденъ вступить будетъ для своихъ интересовъ чрезъ каналъ голландцевъ, какъ сему явлено, примѣръ есть, дворомъ датскимъ; понеже того двора помощныя войска изъ субсидіи и заплаты отданы въ службу голландскую, чрезъ который трактатъ нѣкоторою частью обязаны оборонительнымъ союзомъ. Того для и цесарь обязанъ чрезъ каналъ Голландіи оборонительно тому двору, ежелибъ было при нынѣшнемъ случаѣ противу намѣреній Англіи и Франціи вспомогать.

Сверхъ всѣхъ помянутыхъ моихъ доношеній надлежитъ смотрѣть при резолюціи къ продолженію войны между цесаремъ и Господами Статы, каковымъ образомъ опредѣлять и помощныя войска въ свою службу отъ другихъ принцевъ примать, и по тому тогда поступать.

О вступленіи партикулярно въ союзъ оборонительный съ цесарскимъ дворомъ есть весьма нужда для безопасности отъ ихъ потенцій, для предбудущихъ случаевъ, нынѣ не упуская времени, учинить. И сіе за начало доброе примать, чрезъ что можетъ и другимъ аліатамъ въ тому-жъ концу не малую охоту придать.

А что по даннымъ прежнимъ инструкціямъ одачѣ помощныхъ войскъ взаимно отъ аліатовъ требуется гварантія его царскому величеству въ завоеванныхъ мѣстахъ, о семъ я какъ признать изъ разсужденія многихъ тамошнихъ господъ могъ, что они о возвращенныхъ провинціяхъ, не чаю, такъ трудность могли имѣть, какъ о другихъ, а особливо о Ригѣ. По всѣмъ ихъ, изъ словъ, мнѣніямъ, гварантіи не учинять; но паче оную приставъ хотать видѣть на томъ же основаніи, какъ и Гданскъ, для вольныхъ своихъ коммерцій и великихъ прибытковъ.

Разсуждаю быть нужнымъ о трактатѣ коммерціи, въ чему и съ другой стороны желаніе есть, какъ я въ доношеніяхъ своихъ упоминалъ. И ежели въ чемъ трудность съ обѣихъ сторонъ есть, безъ убавки никогда сходства быть не можетъ.

1) На пунктъ вольнаго торгоу во всей Россійской имперіи

искать посредство, не возможно-ль нѣкоторыя провинціи въ торгахъ вольными имъ опредѣлять, знаючи, въ которыхъ недостатокъ удобныхъ имъ товаровъ есть.

2) Объ откупленныхъ товарахъ, правда, при нынѣшнемъ воинскомъ случаѣ для собранія казны нужда есть; но впредь не чаялъ бы изъ того убытку быть, напротивъ въ умноженію народнаго богатства.

3) О равныхъ пошлинахъ чужестранныхъ съ подданными его величества не чаю, чтобъ было съ прибыткомъ сходно, понеже въ Россійское государство все теченіе серебра талерми платежомъ тѣхъ пошлинъ есть. Но ежели разсуждать, что отъ легости тѣхъ пошлинъ умножится торговля, и прибыльной приходъ отъ того быть можетъ, но то есть чаіемъ и чрезъ долгое время.

4) О свободномъ торговлѣ хлѣбомъ надлежитъ постановить нѣкоторыя вѣдичіи въ предосторожности интереса государственнаго. И чаялъ-бы, оное позволеніе въ народъ россійскій больше прибытокъ принесло, нежели убытокъ.

5) О вольномъ отправленіи вѣры, какъ нынѣ имѣемъ въ частныхъ домахъ свои церкви, не чаю, чтобъ могли больше требовать о публичныхъ, чего никогда въ Голландіи учинено быть не можетъ.

Сіе доношеніе учинено о торговлѣ на пункты, предложенныя отъ пенсіонарія амстрадамскаго Басакура. Но ежели какія малыя еще большыя трудности найдутся будутъ, не чаю, чтобъ ко окончанію своему за тѣмъ сіе дѣло прійти не могло.

Но всѣ трактаты о коммерціи еще нивто пунктуально не содержалъ, равнымъ же образомъ и впредь отъ другихъ содержано быть не можетъ.

Теперь доношу. Ежели миръ между азіатами и Франціею учиненъ будетъ, по всѣмъ поступкамъ министры, какъ можемъ оныхъ видѣть, нашихъ азіатовъ стараніе имѣть будутъ, дабы сѣвернымъ воюющимъ при нынѣшнемъ сѣздѣ примириться. Того для надлежитъ заранѣе взять свои мѣры при такомъ случаѣ, ежели согласно послѣдовать съ ними, или, оставляя ихъ, весьма того миру убѣгать.

Теперь возвращаюсь на мое доношеніе о конференціяхъ съ ратпенсіонаріемъ, который упоминалъ, чтобъ весьма убѣгать медиаторства Франціи. Сему мнѣнію я есмь сходнымъ. И при

сѣздѣ въ Утрехтѣ, ежели оныя предложенія отъ аліатовъ начнутъ, то, конечно, Франція, чрезъ Англію, въ то-жъ медиаторство приведена будетъ. При всѣхъ тѣхъ случаяхъ опасность немалая будетъ, чтобъ аліаты его величества не отлучались.

Правда, надѣянія въ интересахъ царское величество больше имѣть ни на кого такъ не можетъ, какъ на двѣ помянутыя потенціи, то есть цесаря и голландцевъ, понеже оныя взаимно больше никакого упованія не имѣютъ въ своимъ интересомъ, какъ на его царское величество. И сіе обязательство дружбы между помянутыми тремя потенціи безъ всякаго снисканія учинилося, при нынѣшнихъ случаяхъ, отъ раздѣленія Англіи и соединенія оной съ Франціею, но особливо Голландія при всѣхъ тѣхъ случаяхъ, когда въ несогласіи съ Англіею будетъ, еще въ бѣльшее обязательство съ его величествомъ придутъ. А ежели нынѣ несчастливый и безчестный миръ, чрезъ насиліе аглинское, оныя принуждены будутъ учинить,—то неволею интересы оныхъ съ интересами его величества, для предбудущихъ дальнихъ дѣлъ, обязаны будутъ.

Ежели сходъ будетъ, партикулярный союзъ оборонительной, выключая обѣихъ сторонъ, нынѣшнюю войну съ голландцы учинить.

[Далѣе рукою князя Бор. Ивановича Куракина написано: „Мое имя К. К.“, затѣмъ—его же помѣта: „1712—19/30 августа. Въ Помераніи, Вольгостъ“].

[Архивъ князя О. А. Куракина: „Министерскія дѣла князя Бориса Ивановича Куракина“, 1712—1716, томъ IV; по описи „Архива“ томъ XLVI, стр. 63—70)“.



2. «Выписна изъ проситу Урбинова. 1712, августа 24 (сентября 4). Въ Помораніи, въ Вольгостѣ.

[1712 г.]

Что же надлежитъ до цесаря, его союзныхъ, то еще не мочно знать, что хотять ли продолжать оныя войну противъ Франціи. И въ такомъ случаѣ, и ежели оныя, како я уповаю, его царского величества вспомошныи корпусъ примуть, то гварантія есть—вондиція, безъ которой союза чинить не надлежитъ. И въ такомъ случаѣ то, кто смотреть, потребно, какъ-бы наибязательнѣйшимъ образомъ въ Гагѣ сочинить трактатъ, а не таеъ, какъ при вступленіи нѣкоторыхъ малыхъ союзныхъ учинено, которымъ кратвая письменная декларация дана. И тогда, сверхъ того, чтб къ содержанію, пропитанію и платежей войску надлежитъ, принципиальные пункты того трактата имѣють быть слѣдующіе:

1) Военская декларация противъ Франціи, но не противъ Англіи, которой всѣ засвидѣтельствванія и обнадеженіе доброй дружбы учинить надобно.

2) Что его царского величества министромъ въ Гагѣ обо всемъ усердное и истинное приобщеніе учинено будетъ. И оныя ко всѣмъ совѣтамъ, общему дѣлу касающимся, призваны будутъ.

3) Никакого миру бо невключенія его царского величества не заключить, но именно въ ономъ гварантію шведскихъ конветовъ постановить.

4) Имѣть сей наступательный союзъ и по заключеніи мира, яко постоянный оборонительный союзъ ко учиненію взаимно гварантіи силу имѣть, якоже—

и 5) противъ того, который, противъ союзу, одного изъ союзниковъ атаковать ставеть, всѣ прочіе союзники обязаны будутъ водою и сухимъ путемъ,—а вспомогать

6) надобно будетъ королей датского и польского къ тому союзу призвать.

[1.] [Архивъ князя Ф. А. Куракина: „Министерскія дѣла князя В. И. Куракина“, томъ IV; по описи „Архива“ т. XLVI, стр. 71—72].

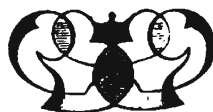

3. Указъ царя Петра I Сенату.

[12 сентября 1712 г.]

Которыя деньги чрезъ вексели, такожь и пошлинныя городскія велѣлъ я вамъ перевести въ Голландію, тѣ адресуйте на имя князя Куракина, дабы по тѣмъ векселямъ тѣ деньги ему, отдавали. А буде до сего времени вы тѣ вексели къ кому адресовали, то ко онымъ пишете, чтобъ тѣ деньги отдали они ему князю Куракину.

[Архивъ князя Ѳ. А. Куракина: „Министерскія дѣла князя Бориса Ивановича Куракина“, 1712—1716, томъ IV; по описи архива томъ XLVI, стр. 245].

4. Указъ царя Петра I Сенату

отъ государя, ва его властною рукою.

Къ господамъ Сенату. Счетъ съ господиномъ Стельсомъ окончайте. И ежели ему что достойно заплатитъ за его издержки, которыя онъ держалъ для нашихъ потребъ, тѣ заплатите на Москвѣ. И о томъ о всемъ ко мнѣ подлинное извѣстіе учините и къ князю Куракину, для вѣдома, обстоятельно пишете, понеже онъ нынѣ о томъ его, Стельсовѣ, прошеніи намъ, прибывъ сюда, доносилъ. И велѣно ему его, Стельса, обнадежить, что въ томъ немедленно счетъ учиненъ, и что надлежитъ по тому счету платитъ, заплачено будетъ.

Вышеписанные указы посланы изъ Грисвальда сентября въ 12-й день 1712 года.

[Архивъ князя Ѳ. А. Куракина: „Министерскія дѣла князя Бориса Ивановича Куракина“, 1712—1716, томъ IV; по описи „Архива“ томъ XLVI, стр. 245“].

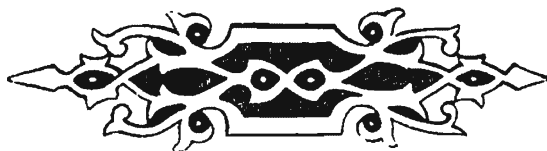

5. Словесный указъ царя Петра Алексѣевича—князю Борису Ив. Курякину, съ объясненіемъ князя Курякина къ словесному указу.

[16-го февраля 1713 г.]

1713 г., 16-го (27-го) февраля.

Что сдѣлано и что не сдѣлано противъ указу.

Переведено: а сколько,—то въ книгѣ векселей покажетъ. А хлѣба не бывало, для того что все къ Соловьеву отправлено.

Къ нему, принцу Вильгельму, писано, и обѣщаль въ шесть недѣль пріѣхать, и не бывалъ. А двору и доносилъ, что братъ его съ принцессою шведскою дѣлаетъ маріажъ. И того для не чаю, что на мой проектъ они вступили.

Словесный указъ царского величества, сверхъ инструкцій, данныхъ чрезвычайному послу и полномочному министру его свѣтлости князю Борису Ивановичу [Курякину] о политическихъ дѣлѣхъ.

1) Царское величество сказалъ мнѣ, что всю пошлину Архангельскаго города велѣно перевести въ Амстердамъ, которой онъ надѣется быть съ 150,000 ефимковъ, да 30,000 четвертей хлѣба. И деньги по указу велѣно ко мнѣ перевести.

2) Имяннымъ своимъ указомъ царское величество словесно мнѣ указалъ, чтобъ мнѣ, по пріѣздѣ въ Голландію, писать къ принцу Вильгельму эссен-кассельскому, чтобъ онъ прібылъ въ Гагу, и по пріѣздѣ ему предлагать о маріажѣ принцешы курляндской. И того для царское величество находить за благо съ своей стороны предложить, дабы искать способъ учинить себя дукомъ курляндскимъ, по смерти нынѣ наследственнаго курляндскаго дука, которому уже есть лѣтъ 60, и чтобъ нынѣ онъ, принцъ, объявя свое намѣреніе, ежели

его къ тому маріажу склонность есть, чтобъ свое мнѣніе объявилъ. И когда сходно, то надлежитъ одного своего подданнаго послать въ Курляндію для избранія къ наслѣдствію, гдѣ царское величество будетъ къ тому дѣлу помощникомъ.

Права того княженія объявлялъ царское величество: когда колѣно пресѣчется, то надлежитъ всѣмъ избирать, кого похотятъ изъ принцевъ имперскихъ. А ежели не похотятъ князя выбрать, то должны застать однимъ всеводствомъ польскимъ.

3) Сіе дѣло должно начинать и предлагать съ словъ и предложенія съ обѣихъ сторонъ, вмѣняя, якобы за извѣстное дѣло, что между (н)ими проходило съ барономъ Урбихомъ.

Федору Салтыкову, по управленіи всѣхъ дѣлъ, возвращаться въ Россію.

4) Царское величество указалъ мнѣ къ Стельсу писать, чтобъ счета своихъ долговъ прислалъ, также и о поташѣ и смольчугѣ всѣ вондациі. А потомъ мнѣ, съ нимъ снесшися и взявъ подлинную вѣдомость, писать о всемъ именно къ Сенату, понеже оный Сенатъ уже указомъ его царского величества вѣдаетъ, чтобъ они со мною сносилися въ томъ дѣлѣ и счетахъ Стельсовыхъ.

Царское величество указъ самъ къ нему, за своею рукою, о возвращеніи послалъ.

Стельсъ счета своихъ долговъ прислалъ и роспись купленному кораблю, которые счета до графа Головкина посланы, и къ Сенату писано.

5) У Стельса взять вѣдомость о колоколѣ, и указалъ ему на счетъ поставить, которое будетъ на Москвѣ заплачено. Также и за корабль „Гандольфъ“, нынѣ купленный, счетъ взять, и по тому, учиня большіе счета, будетъ все на Москвѣ заплачено.

6) Указалъ царское величество книгу, данную фортификаціи добрыми инженеры, засвидѣтельствовать и къ нему прислать.

7) Царское величество на доношеніе мое указалъ, когда къ миру будетъ склонность аліатовъ нашихъ, тогда ихъ министрамъ предлагать, чтобъ лучше особливому съѣзду для того мира быть, нежели въ Утрехтѣ учинить, а особливо во Гданскѣ. И такимъ внушеніемъ отводить аліатовъ нашихъ къ продолженію того дѣла, а особливо польскихъ и для того, что безъ министра Рѣчи Посполитой учинить не могутъ.

8) Также и когда аліаты медиаторами будутъ и обнадеживанія по инструкціи 7-й статьи дадутъ, и тогда надлежитъ трудиться, чтобъ въ иномъ мѣстѣ назначенъ былъ съѣздъ, а не нынѣ въ Утрехтѣ.

9) Сгатамъ объявлять къ подтвержденію имъ во обязанія съ ними въ союзъ, что его царское величество, когда будетъ имѣть флотъ на морѣ, но хотя-бъ и союзные его оставили, то весьма находить себя въ силѣ противу шведа оборонительно и наступательно войну имѣть.

Протекція дана и арестъ снятъ; и къ царскому величеству о томъ писано.

Не сыскано. И ко двору о томъ писано.

10) Указалъ царское величество протекцію дать Стельсову аресту, которое заарестовано у Бранта и Тезенга по челобитью Ивана, Петрова сына, на Любса.

11) Царское величество указалъ прискивать одного въ министры употребить въ Англію, на мѣсто Литово.

12) Царское величество указалъ искать мастера, кто умѣетъ пушки на корабли лить желѣзные, легкія и крѣпкія, и сыскавъ такого подрядить.

Указъ такой сказанъ; и въ Англiю и въ другія мѣста ко всѣмъ писано.

Николай Головинъ въ генварѣ мѣсяцѣ былъ ввѣтъ сюда. И сказка у него ввѣта, которая въ моей канцелярiи; а съ росписи расходной списокъ посланъ до его царского величества.

И примѣрная противъ сего написана.

13) Указомъ своимъ словеснымъ его царское величество указалъ связать всѣмъ, которые посланы въ науку навига-торскую, чтобъ училися и зна-ли-бъ отъ самой черной рабо-ты матросскаго дѣла; а безъ того приняты быть не могутъ.

14) При отъѣздѣ своемъ въ Лейпцигъ, въ прежнему указу его царское величество мнѣ словесно указалъ: Головина Николая въ издержкѣ 13,000 слишкомъ ефимковъ счесть и о томъ писать, и по какому указу онъ тѣ всѣ вещи закупалъ, и по счету то все на немъ доправить.

15) Графу Головкину и великому канцлеру я говорилъ, которая полномочная мнѣ дана въ съѣзду, а ежели что въ ней будетъ несходство съ другими, можно-ли на латинскомъ языкѣ переимѣнить и поставить сходную противъ другихъ? На то позволилъ.

О семъ также вѣдаетъ Василий Степановъ, статскій секретарь.

[Архивъ князя Ѡ. А. Куракина: „Министерскія дѣла князя Бориса Ивановича Буракина“, 1712—1716, томъ IV; по описи „Архива“ томъ XLVI, стр. 227—231].



6. Указъ царскаго величества господамъ послу Андрею Артемоновичу Матаѣеву и князю его сіятельству Куракину.

Изъ обоза отъ Штетина іюля 27-го дня (1712 г.), за его величества рукою.

Пишете, что Урбихъ такое великое число представлялъ,— и то весьма безъ указа, и для того отозванъ сюда, дабы о томъ отвѣтъ далъ. А понеже подъ сей упадокъ войска союзникомъ зѣло нужны, того ради предложите имъ такое число, что вы пишете, отъ 5 до 6 тысячъ на своей намъ платѣ, и чтобъ вступить въ союзъ съ ними, и за такую нашу склонность требовать вамъ отъ нихъ, союзниковъ, въ нашемъ дѣлѣ вспоможенія или гарантіи, по данному вамъ указу и по сему приложенію. Буде же того принять не похотятъ, то хотя-бъ такъ обязались, чтобъ, по заключеніи ихъ мира съ Францією, обязались противъ новыхъ нашихъ непріятелей, кто тогда будетъ шведу помогать. О семъ о всемъ немедленной резолюціи проси, представляя, что наши войска нынѣ въ близости суть и, по скончаніи съ помощію Божією дѣлъ здѣшнихъ, ближе изъ сего труппа отданы быть могутъ. И чтобъ къ тому заранѣе мы могли какъ веселями, такъ и прочимъ управиться, понеже мы здѣсь за дороговизною долго войскъ держать не можемъ; но тотчасъ, какъ отдѣлаются, домой пойдутъ, и тогда труднѣе ихъ изъ такъ далекаго края паки оныхъ посылать.

Съ сего-жъ посланы дублировать іюля 28-го, а трипликовать августа 1-го дня изъ обоза-жъ при Штетинѣ.

[Архивъ князя О. А. Куракина: „Министерскія дѣла князя Бориса Ивановича Куракина“, 1712—1716, томъ IV; по описи „Архива“ т. XLVI, стр. 269].

7. Графъ Г. И. Головинъ—графу А. А. Матаѣеву.

Изъ обоза отъ Штетина (1712 г.). Дублировать и трипливать.

Царское величество, усмотря изъ доношеній вашихъ и господина князя Куракина, что баронъ Урбихъ представлялъ при дворѣ царскомъ вспоможеніе войскамъ его величества великимъ числомъ, и что то учинено не есть къ интересомъ его величества,—

изволилъ къ вамъ послать указъ свой, за приписаніемъ собственныя своея руки, дабы вы предложеніе союзникомъ о томъ учинили, который здѣсь влючается. А какова послѣдняя инструкція была послана къ барону Урбиху, и изъ той выписавъ экстрактъ, въ вашему превосходительству прилагаю при семъ для лучшаго выразумѣнія о томъ воли его царского величества, чего отъ нихъ, союзныхъ, желается. И ежели господинъ князь Куракинъ еще въ Голландіи и по прежде посланному къ нему указу сюда не поѣхалъ, то изволите вы, вмѣстѣ съ нимъ, о томъ Господамъ Статамъ предлагать. И получа на то резолюцію, указалъ царское величество съ тою ему, князю Куракину, въ себѣ сюда прибыть, о чемъ я къ нему, по указу его царского величества, писалъ. Буде же онъ, князь Куракинъ, до полученія сего, оттуда выѣхалъ, то изволите ваше превосходительство одинъ то предложеніе учинить и, получа резолюцію, писать.

[Архивъ князя Ѳ. А. Куракина: „Министерскія дѣла князя Бориса Ивановича Куракина“, 1712—1716, т. IV; по описи „Архива“ томъ XLVI, стр. 270].

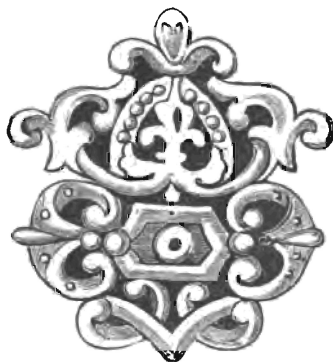

8. Грамота къ князю Курскимъ, послу его царскаго величества, о учиненіи трактата о коммерціи и оборонительномъ союзѣ съ голландцы.

[31-го января 1715 г.] .

Божією милостію мы, Петръ Первый, царь и самодержецъ всероссійскій и прочая, и прочая, и прочая.

Намъ любезновѣрный. Напредь сего посланъ къ вамъ нашъ указъ о учиненіи трактата о коммерціи съ Голландією, и къ тому вы полною мочью отъ насъ снабжены. А нынѣ мы паки присланные отъ васъ ваши доношенія и проекты трактатовъ коммерціи и оборонительнаго союза слушали. И какъ тотъ проектъ мы на мѣрѣ поставили и, оный написавъ, при семъ къ вамъ посылается. И вамъ трудиться надлежитъ, чтобъ по тому оный трактатъ къ заключенію привести. Усмотрите вы изъ того, что мы, по вашему предложенію, для показанія своей дружбы къ Господамъ Статамъ генеральнымъ, двухъ-алтынную пошлину съ продажи голландскихъ купцовъ товаровъ отставили, и что товары, которые изъ казны продаются, оныхъ именовать не велѣли, а опредѣлили, что оные всякому свободно, безъ откуповъ, продаваны будутъ, кто ихъ купить похочетъ. Такожь и свобода по прежнему дана на Москвѣ и въ городѣхъ имъ торговать съ купеческими людьми, какъ о томъ выразумѣте пространнѣе изъ того проекта. А ежели и тою уступкою двухъ-алтынной пошлینی не будутъ они довольны, то, когда они въ самомъ дѣлѣ склонность свою о вспоможеніи нашимъ интересамъ и къ полученію полезнаго мира дѣйствительно обѣщаютъ, объявите, что мы съ особливою своей склонности и пріязни къ нимъ, Господамъ Статамъ, соизволяемъ подданнымъ ихъ знатную уступку учинить, а имено, что прежде сего за пошлину брано съ ихъ подданныхъ червонный золотой за рубль, а ефимовъ—за полтину, нынѣ повелимъ брать золотой за сорокъ алтынъ, ефимовъ—за двадцать алтынъ. И сіе тогда внесите въ трактатъ, а имено въ третью статью. Такожь, понеже голландскимъ купцамъ позволено въ наши земли ввозить сдѣланныя и несдѣланныя вещи безвозбранно, того ради говорить вамъ имъ, чтобъ во второмъ пунктѣ изъяснить, дабы постановлено было равномѣрно и нашимъ подданнымъ купцамъ возить товаръ въ ихъ область сдѣланные и

несдѣланные. Но ежели увидите въ томъ великую упорность, и что они того весьма не похотятъ учинить, представляя, что у нихъ то всѣмъ и другихъ государствъ подданнымъ запрещено, то отъ того и отступите. Притомъ же и то вамъ остерегать, что въ третьемъ артикулѣ уступка учинена двухъ-алтынной пошлины, которая съ нихъ брана на Москвѣ и въ другихъ городѣхъ съ продажи ихъ товаровъ, чтобъ они не толковали, что не будетъ брано и съ покупки, которые они товары купятъ не на тѣ деньги, которыя возьмутъ за товаръ свой, но на готовыя свои, сверхъ взятыхъ за оный товаръ свой, понеже съ покупки съ денегъ и подданные наши платятъ, чего имъ не платить нельзя. Противъ первагонадесять пункта домогайтесь по прежнимъ указомъ, что о почтеніи кораблямъ при крѣпостяхъ и флотѣ написать въ генеральныхъ терминахъ такъ, какъ въ проектѣ нынѣ написано. А буде такъ не напишутъ, то вы развѣдайте, есть ли какая въ томъ почтеніи отиѣна, кромѣ Англии, а имянно, королю французскому и испанскому выше первыхъ потентатовъ? И ежели есть, то домогайтесь, чтобъ написать противу короля французскаго; а ежели нѣтъ никакой отиѣны, то, по послѣдней мѣрѣ, именоватъ о томъ противъ другихъ коронованныхъ главъ въ сѣверѣ. А о прочихъ уступкахъ, о которыхъ писано къ вамъ въ нашемъ указѣ марта двадцать третьяго числа прошлаго тысяча семьсотъ четвертагонадесять году, учините такъ, какъ обь оныхъ въ томъ указѣ написано, а имянно,—что мы, ради особливоу пріязни своей къ Господамъ Статамъ, соизволяемъ учинить нынѣ уступки слѣдующія: первое.) хотя въ уставѣ, въ пятьдесятъ первой статьѣ положено брать пошлинъ съ винъ съ беременныхъ бочекъ, съ алкана, съ бастры, съ малмазеи, съ мушкетелю, по шестидесяти ефимковъ съ бочки, съ романей съ беременной по сороку ефимковъ, съ полубеременныхъ бочекъ ренскаго по двадцати ефимковъ съ бочки, съ церковнаго по прежнему, съ анкерка горячаго французскаго по шти ефимковъ; а впредь будетъ имано съ полубеременныхъ бочекъ съ алкана, съ бастры, съ малмазеи, съ мушкетелю по осьми, съ романей и съ ренскаго по пяти ефимковъ съ бочки, да съ французскаго горячаго вина, съ водки коричневой, съ анкерка—по два ефимка, съ водки голландской съ погребца два ефимка, съ водки аглинской съ погребца по полуефимку; второе.) послѣ торговаго уставу новонавладныя

пошлины послѣдующія, а имянно: съ явленныхъ денегъ и съ вещейъ товаровъ по торговому уставу имано съ русскихъ людей по осьми денегъ съ рубля, а нынѣ съ нихъ берутъ равно, какъ и съ вещейъ товаровъ, по десяти денегъ съ рубля, что въ торговлѣ отъ русскихъ людей на нихъ же, иноземцевъ, начиталось; а нынѣ будетъ брано по осьми денегъ съ рубля. Сверхъ обыкновенныхъ хомутныхъ денегъ берутъ съ иноземцевъ и съ русскихъ десятую долю съ найму, что нынѣ, для свободы въ купечествѣ, отставляется. Привальные, отвальные поземельныя отставляются. О крѣпостяхъ купецкимъ людямъ у крѣпостныхъ дѣлъ, которыя обыкновенно русскимъ людямъ писать съ иноземцы, дается на волю, кто кому по какой крѣпости вѣрить хочетъ, и тою складкою подданнымъ голландскимъ учиница облегченіе, потому что русскіе торговые люди тѣ налоги принуждены были въ товарѣхъ своихъ прикладывать къ цѣнѣ своихъ товаровъ. И понеже третійнадесять пунктъ изъ проекта прежняго отставленъ, того ради, вмѣсто того, вамъ велѣно оборотительный союзъ съ ними учинить, противу присланнаго отъ васъ проекта, который нынѣ при семъ паки къ вамъ посылается, и по тому оный постановить вамъ надлежитъ на столько-жъ лѣтъ, какъ и трактатъ коммерціи; а въ прочемъ же о томъ дѣлѣ ссылаемся на прежніе посланные къ вамъ указы. А что принадлежитъ о равности въ торговлѣ голландцевъ противу русскихъ, и того, за прежде объявленными къ вамъ причинами (какъ и вы сами о томъ доносили), учинить невозможно. А соизволяемъ мы, кто хочетъ быть противу русскихъ въ равенствѣ, то-бъ записывались въ русскихъ городѣхъ на житье и въ бургоры, и платили-бъ все то, какъ русскіе, и у дѣлъ земскихъ, по обычаю, были-бъ въ равенствѣ-жъ; и тогда имъ во отправленіи купечества такая-жъ свобода дана будетъ. А ежели и на сей проектъ они, голландцы, склонности своей не явятъ и будутъ еще въ чемъ какія трудности представлять, и тогда вамъ домогатца, чтобъ, для лучшаго въ томъ согласія, прислали кого во двору нашему депутатомъ съ полною мочью, или-бъ здѣсь обрѣтающемся резиденту (прибавя къ нему изъ своихъ здѣсь обрѣтающихся купцовъ) комиссію о томъ дали, съ которыми повелимъ мы своимъ министрамъ, опредѣля къ тому изъ купечества, вступить въ ту негоціацію и трудитца, дабы то дѣло съ добрымъ основа-

ніемъ въ пользѣ обѣихъ сторонъ какъ наискорѣе окончать. И уповаемъ, что то дѣло скорѣе ко окончанію приведено можетъ быть, ибо за перепискою время проходить немалое. Данъ въ Санктпетербургѣ генваря въ 31-й день 1715 году.

„Графъ Головкинъ“.

А каковы при сей грамотѣ присланы проекты о коммерціи и о оборонительномъ союзѣ, оныя находятся при оригинальной, въ кабинетѣ при другихъ дѣлѣхъ.

[Архивъ князя Ѳ. А. Куракина: „Корреспонденція ко двору князя Бориса Ивановича Куракина“, 1715, томъ VIII; по описи „Архива“ т. XVI, стр. 258—263].

9. Царь Петръ Алексѣевичъ—князю Б. И. Куракину.

[19-го мая 1715 г. Дубликатъ].

Господинъ подполковникъ. При семъ посылаемъ къ вамъ дубликатъ шведскаго канцлера графа Пипера, съ векселями о переводѣ къ вамъ тридцати тысячъ ефимковъ за пожженные у Гельзин(г)форса голландскіе корабли. А первое его, Пиперово, письмо съ такими-жъ векселями послано отсюда въ Финляндію къ генералу князю Голицыну, которому велѣно отправить оное съ барабанщикомъ въ Венецію. И хотя то первое письмо, можетъ быть, что вѣрно въ Стекхольмъ къ женѣ его дойдетъ, однакожь старайтесь, дабы при семъ посланные дубликаты въ Стекхольмъ къ женѣ его посланы были чрезъ вѣрныя руки и чтобъ на то могли вы получить къ себѣ отъ жены его отвѣтъ, такожь по векселямъ и деньги на указные сроки.

„Петръ“.

Изъ Санктпетербурха, въ 19-й день маія 1715 г.

[Архивъ князя Ѳ. А. Куракина: „Корреспонденція ко двору князя Бориса Ивановича Куракина“, 1715, томъ VIII; по описи „Архива“ томъ XVI, стр. 414].



10. Царь Петръ Августовичъ—царю К. И. Каракіну.

[7-го августа 1715 г. Духовнаго].

Господишь подполковникъ. Письмо ваше іюня отъ 7-го дня изъ Лондона, купно и съ претензіями командора Паддона, мы получили, и на оныя рѣшеніе подписавъ, при семъ къ вамъ посылаетъ. Притомъ же предлагается, что слышали мы отъ адмирала аглицкаго Норриса, который его не очень хвалитъ. Но сіе мы на-двое разсуждаемъ: или въ правду такъ, или для зависти каковой, для чего развѣдай; и ежели добръ,—принимай, не ищивъ. А для отпуску его изъ аглицкой службы писано къ Шаку, которое таково писмо, такожь и на его, Паддоновъ, чинъ въ запасъ патентъ при семъ посылаетъ.

«Петръ».

Съ корабля „Игерновландъ“, отъ Ревеля, въ 7-й день августа 1715 г.

При семъ же письмѣ получено рѣшеніе о приѣзѣ въ службу командора Паддона, которое ниже сего слѣдуетъ.

11. Претензіи командора Паддона.

[6-го августа 1715 г.]

1. Въ службу вступаетъ Позволяетца. за шаутбейнахта отъ перваго флага, и на годъ жалованья 700 пунтовъ стерлинговъ, и чтобъ плачено было по четверти года.

2. Осьмая доля призовъ ему, какъ въ корабляхъ, такъ и въ нагружкѣ, противъ аглицкаго *символенія*.

3. Когда случится ему быть въ командѣ главной надъ флотомъ одному, во отбытіи адми-

Не только осьмая, но пятая, которыя отъ него или отъ его командированья взяты будутъ. Буде же на сіе не похочеть, то позволить и на сіе, чего требуетъ.

Поторговать, чтобъ меньше; а будетъ не возможно, позволить и на то.

рала или вице-адмирала, чтобъ тогда, сверхъ его обыкновеннаго жалованья, на каждый день (сколько ту команду одинъ будетъ вѣдать), заплачено будетъ противъ адмираловъ бѣлого и голубого флаговъ аглинскихъ. А ежели за вице-адмирала случится командировать, и тогда — какъ вице-адмираломъ аглинскимъ.

4. Чтобъ свободная квартира дана была ему и всей его фамилии.

5. Провозъ-бы его отсель моремъ и со всею его фамилиею до Санктпитебурха былъ заплаченъ.

6. Ежели убьютъ или, въ службѣ будучи, умретъ, чтобъ женѣ его—вдовѣ давать жалованье на годъ по сту фунтовъ по ея смерть, противу устава аглинскаго.

7. Также оставшимъ его дѣтямъ дать каждому только единойды по сту фунтовъ.

8. Имѣть священника, лѣкаря и секретаря, котораго хочеть съ собою привезти, искуснаго и бывалого.

9. Чтобъ имѣть ему служителей 8 человекъ; а жалованье имъ дастся на томъ кораблѣ, гдѣ будетъ. И во время баталій служить на кораблѣ съ другими равно.

Дастся.

Два мѣсяца не въ зачетъ для проѣзда; а ѣхать сухимъ путемъ, для шведовъ.

Позволить.

Позволяетца.

Позволяетца.

Сіе обыкновенно у насъ.

10. Коммиссія-бъ прислана была къ нему вскорѣ и съ такими инструкціи, чтобъ надеженъ былъ весьма о вступленіи своемъ въ службу. А особливо требуетъ, чтобъ въ нему была прислана диплома его царского величества о принятіи его въ службу.

Патентъ посылается.

11. Чтобъ ходатайствовать у короля ему отпускъ.

О семъ въ Шаку писано.

12. Также исходатайствовать въ адмиралтействѣ о заплатѣ заслуженныхъ ему денегъ, о которыхъ, безъ сумнѣнія, и самъ надѣется получить, однакожъ просить, ежелибъ въ томъ трудность какая наплась.

Дать третью.

13. Чтобъ половину или третью его жалованья здѣсь предъ отъѣздомъ для нужды его выдать въ зачетъ.

На кораблѣ „Ингермонландъ“, стоящемъ на якорѣ при Ревелѣ. Августа въ 6-й день 1715 г.

При семъ же полученъ патентъ командору Паддону, который ниже сего вписанъ.

12. Патентъ командору Паддону.

[6-го августа 1715 г.]

Божіею милостію мы, Петръ Первый, царь и самодержецъ всероссійскій.

Объявляемъ чрезъ сіе, что мы Паддона, капитана-командора, въ службѣ морской у его королевского величества великобританского обрѣтающагося, ради его намъ особливо похвальныхъ достоинствъ и доброго искусства, контръ-адмираломъ къ нашему флоту всемилостивѣйше учредили и пожаловали. Якоже мы онаго

симъ и по силѣ сего учреждаемъ и жалуемъ съ жалованьемъ, по учиненной съ нимъ капитуляціи ему обѣщаннымъ. И повелѣваемъ всѣмъ нашимъ верхнимъ и нижнимъ офицеромъ и прочимъ всѣмъ служителемъ при нашемъ флотѣ помянутаго Паддона, яко нашего контръ-адмирала, принадлежащимъ образомъ признавать и почитать, якоже мы, противъ того, всемилостивѣйшую надежду имѣемъ, что онъ въ той службѣ нашей всегда тако поступать будетъ, яко доброму и вѣрному офицеру принадлежить. Во увѣреніе того мы собственноручно подписали и нашу государственную печатью утвердить повелѣли. Данъ въ Ревелѣ, августа 6-го дня 1715 году.

«Петръ».

[Архивъ кн. Ѳ. А. Куракина: „Корреспонденціи ко двору князя Бориса Ивановича Куракина“, 1715, томъ VIII; по описи „Архива“ томъ XVI, стр. 491—495].



13. Промеморія чрезвычайному и полномочному послу господину князю Куракину, по которой ему поступать надлежитъ при трантованіи и постановленіи трантатовъ, на нѣ оборонительнаго, такъ и о коммерціи, съ короною великобританскою.

[23-го мая 1716 г. Подлинный].

1) Когда съ стороны короля великобританскаго на поставленную въ 7-мъ артикулѣ посылку въ помощь пятнадцати кораблей весьма склониться не похотятъ, но будутъ требовать, чтобъ меньшее число кораблей постановить, и тогда въ такомъ случаѣ соизволяетъ его царское величество, чтобъ, вмѣсто пятнадцати, постановлено было не меньше десяти кораблей линейныхъ.

2) И понеже въ 5 и 7-мъ артикулѣхъ проекта оборонительнаго союза написано, что оба ихъ величества обязуютца опре-

дѣленную въ тѣхъ артикулахъ помощь другъ другу вѣчно при всякомъ потребномъ случаѣ чинить,—того ради его царское величество, ежелибъ съ стороны великобританской весьма на то соизволить и затѣмъ трактатъ заключить не похотѣли, чтобъ оное обязательство вѣчно пребывало,—соизволяетъ и будетъ тѣмъ доволенъ, ежели съ стороны короля великобританского обяжутца, по содержанію 7-го артикула, его царское величество во владѣнію и удержанію въ томъ артикулѣ помянутыхъ провинцій, городовъ и земель вспомогать и оную помощь во время сей войны дѣйствительно и такъ, какъ во ономъ 7-мъ, такъ и въ сепаратномъ артикулѣ пространнѣе изображено, его царскому величеству учинить. И понеже за сію временную помощь взаимно требовано быть не можетъ, чтобъ его царское величество наслѣдство короны аглинской въ протестантской линіи дому ганноверского вѣчно гарантировалъ такимъ образомъ, какъ съ стороны его королевского величества великобританского требовано, а имянно, чтобъ его царское величество въ потребномъ случаѣ такимъ сильнымъ корпусомъ, какъ въ 5-мъ артикулѣ постановлено, на своемъ жалованьи и иждивеніи вспомогалъ,—того ради, ежели съ стороны великобританской, токмо на сіе послѣднее соизволено будетъ, то его царское величество соизволяетъ оную сукцессію такимъ образомъ гварантировать, что онъ обяжетца въ потребномъ случаѣ толивое число войска въ службу его великобританского величества на его жалованьи и пропитаніи и весьма на такомъ основаніи, какъ у другихъ государей въ равныхъ же случаяхъ ауксиліарныя войска перенимають, перепустить.

3) Ежели съ стороны великобританской гварантію о Ливоніи и Ригѣ на себя перенять не похотятъ, но будутъ требовать за то какой знатной уступки въ пошлинахъ и въ отправленіи свободнаго торгу,—то имѣетъ онъ, посоль, объявить, что его царское величество пошлины рижскія гораздо передъ тѣмъ, какъ въ швецкія времена брано, умалить изволить. И ежели имянно требовать будутъ, чтобъ тѣ уступки именованы, и тогда объявить, что его царское величество до половины изъ всѣхъ тѣхъ пошлинъ, которыя нынѣ въ Ригѣ берутся, уступить; но и аглинскимъ купцамъ позволить (еже имъ до сего времени не позволено было) свои товары въ магазины въ Ригѣ складывать и свободно тамо продавать по уставу, въ государствѣ Россійскомъ опредѣленному.

4) Въ 14-мъ артикулѣ проекта о коммерціи написано, что торговые великобританскіе не будутъ платить за свою нарузку иныхъ налоговъ и ластовыхъ денегъ, окромѣ такихъ, какія въ Великобританиі съ подданныхъ чужестранныхъ областей по уставомъ брать обыкли, и ежели съ стороны великобританской на то соизволить не похотятъ,—то его царское величество по послѣдней мѣрѣ соизволяетъ, чтобъ оный артикулъ въ прежней силѣ остался, а именно, чтобъ написанъ былъ, что не будутъ обяваны платить за свою нарузку иныхъ налоговъ и ластовыхъ денегъ, кромѣ обыкновенныхъ налоговъ той пристани, которые всѣ другіе чужестранные „платить должны будутъ“.

„Петръ“.

Маія въ 23-й день 1716 года.
Въ Гамбургѣ.

Примѣчаніе. Слова—„Платить должны будутъ“, равно какъ и подпись „Петръ“ начертаны государемъ собственноручно.

[Архивъ князя Ѳ. А. Куракина: „Министерскія дѣла князя Бориса Ивановича Куракина“, 1712—1716, т. IV; по описи „Архива“ томъ XLVI, стр. 3—6].

14. Условія союзнаго оборонительнаго трактата Россіи съ Великобританіей.

[1716 г.].

Вѣдомо буди всѣмъ, кому надлежитъ. Понеже явно есть, что война сѣверная приноситъ всей Европѣ великое предосужденіе, а особливо подданнымъ его величества великобританского въ ихъ торговлѣ, и то принудило его величество великобританское многократно требовать отъ короля шведского награжденія за убытки, которые понесли подданные великобританскіе чрезъ взятіе и конфискаціи, учиненныя отъ шведовъ на морѣ Балтическомъ ихъ кораблей и товаровъ. И понеже его величество великобританское не могъ получить никакого отвѣта удовольственнаго отъ короля шведского о вышепомянутомъ награжденіи, но, насупротивъ того, увѣдомился, что король шведской подтвердилъ вновь свои указы, дабы брать корабли аглинскіе, которые пойдутъ для торга на море Балтическое, и еще тѣмъ не довольствуясь, воспріалъ инныя зѣло предосудительныя намѣренія противу короны великобританской:

того ради вышепомянутое его величество, дабы помѣшать исполненію оныхъ намѣреній и дабы такожде охранить торговлю подданныхъ на морѣ Балтическомъ, обрѣтаетъ себя принужденна послать на оное море шквадру, которая-бъ употребила репрессалии надъ кораблями, принадлежавшими королю шведскому или къ онаго подданнымъ, и она-бъ препятствовала, дабы король шведской не учинилъ транспорта войскъ своихъ въ Германію или въ прочія области сѣверныхъ союзниковъ, гдѣ-бъ то могло огонь военной возобновить, о которомъ стараніе прилагаетца, дабы угашенъ былъ для пользы и покоя всей Европы. Но дабы показать, каково желаніе его величество великобританское имѣть къ скорому окончанію сѣверной войны, и оный не оставитъ того-жъ времени чинить крѣпкія домогательства у короля шведского, дабы онаго склонить къ заключенію мира на томъ основаніи, какъ настоящее состояніе дѣлъ оное позволяетъ, и дабы онаго склонить ко учиненію подданнымъ великобританскимъ надлежащаго имъ удовольствія и награжденія и къ возстановленію свободной торговли на морѣ Балтическомъ,—и понеже его величество великобританское увѣренъ есть, что наилучшій способъ ко изслѣдованію сихъ толь правосудныхъ намѣреній есть сей, дабы обязатца въ семъ дѣлѣ съ оными державами, которыя суть навѣще въ состояніи и намѣреніи тому вспомогать, того ради за благо разсудилъ договоритца о союзѣ оборонительномъ съ его царскимъ величествомъ, о котораго истинной склонности къ миру отъ давняго времени его королевскому величеству великобританскому довольно извѣстно, и что оный миръ не за чѣмъ инымъ, кромѣ упорности и непримарительнаго права короля шведского, по се число состоятись не могъ. И того для его царское величество снабдилъ полною мочью потребною „ „, а его великобританское величество, съ своей стороны, равною-жъ полною мочью снабдилъ „ „. И вышепомянутые полномочные, по сообщеніи съ обѣихъ сторонъ своихъ полномочныхъ грамотъ, по звычайному обыкновенію согласилися о послѣдующихъ кондиціяхъ:

1) Да пребудетъ твердая и истинная дружба и союзъ оборонительной между его царскимъ величествомъ и его наслѣдниками, съ одной стороны, и между его великобританскимъ величествомъ и его наслѣдниками, съ другой стороны, который союзъ

да будетъ содержанъ съ обѣихъ сторонъ со всякимъ тщаніемъ, такъ что высокіе договаривающіеся будутъ имѣть попеченіе употреблять всякіе способы, дабы взаимно отвращать все, что-бъ могло онымъ быть предосудительно, и проискивать другъ другу всякую пользу и прибыль.

2) Въ томъ намѣреніи высокіе договаривающіеся имѣютъ чинить другъ другу взаимно вспоможеніе въ разныхъ своихъ негоціаціяхъ и интересахъ при дворѣхъ чужестранныхъ и имѣютъ дать увазы своимъ министромъ, дабы оныя вспомогали другъ другу и поступали совершеннымъ согласіемъ въ негоціаціяхъ, которыя на нихъ положены будутъ.

3) Ежели единъ изъ высшихъ договаривающихся будетъ нападенъ, по заключеніи сего настоящаго оборонительнаго союза, хотя съ завидости о семъ помянутомъ союзѣ, или подъ какимъ ни есть инымъ предлогомъ, а имено, царь всероссійской въ своихъ провинціяхъ, лежащихъ при Балтическомъ морѣ, нынѣ во владѣніи его сущихъ, а король великобританской въ своихъ областяхъ въ Европѣ, тогда другой высшій договаривающійся обязуетца въ такомъ случаѣ оному дать помощь, опредѣленную ниже сего, тѣмъ образомъ, какъ тамъ изъяснено есть, и то противу всякого, кто-бъ ни былъ, по звычайному обыкновенію союзовъ оборонительныхъ.

4) Имѣетъ договоренось бытъ о трактатѣ торговли, который будетъ учиненъ и опредѣленъ въ одно же время, какъ сей. И оный имѣетъ бытъ изслѣдованъ накрѣпо съ обѣихъ сторонъ такъ, что подданные его великобританскаго величества будутъ содержаны во всѣхъ областяхъ его царскаго величества, какъ пріятельнѣйшій народъ, и будутъ имѣть въ оныхъ всѣ привилегіи, которыя будутъ дозволены въ торговлѣ, какой ни есть, и оной націи. Что взаимно также будетъ учинено подданнымъ его царскаго величества во всѣхъ областяхъ его величества великобританскаго.

5. Ежели его величество великобританское, или его наслѣдники будутъ атакованы, или обезпочены въ своихъ областяхъ или правахъ хотя ради ихъ наслѣдства, утвержденнаго чрезъ законы великобританскіе, въ линіи протестантской, или ради иной какой ни есть причины,—то его царское величество обязуетца за себя и за своихъ наслѣдственниковъ вспомочь онымъ

на своихъ проторяхъ, по двухъ мѣсяцахъ учиненнаго о томъ требованія, пятью, шестью, восемью или девятью тысячами пѣхотныхъ войскъ, которыя будутъ служить въ томъ мѣстѣ, гдѣ его величество великобританское пожелаетъ. Его царское величество имѣеть послать сей корпусъ подъ командою одного генерала своего, который имѣеть съ прочими генералами и офицерами быть подъ командою главного генерала его королевского величества великобританского, предудержавъ себѣ право въ наполненіи мѣста офицерскія упални. Пока сей корпусъ будетъ въ службѣ его великобританского величества, во все то время помянутый корпусъ имѣеть поступать по указомъ его величества и его генерала.

6) Его царское величество перенимаетъ на себя перевезть на своихъ проторяхъ вышепомянутыя войска до Травемунды близъ Любека, гдѣ его величество великобританское повелитъ оныя принять и перевезть на своихъ проторяхъ въ то мѣсто, гдѣ будетъ имѣть нужду оныя употребить. И во все то время, какъ сѣи войска пребудутъ въ его службѣ, считая со дня ихъ прихода къ Травемунды, обязуетца давать онымъ войскамъ провіантъ, фуражъ и квартиры, и телѣги, противъ собственныхъ своихъ войскъ. А когда не будетъ имѣть во оныхъ больше нужды, тогда обязуетца перевезть оныя на своихъ проторяхъ до вышепомянутыя Травемунды, и тамъ его царское величество повелитъ оныя принять и провезть въ свои области на своихъ проторяхъ. Его величество великобританское перенимаетъ на себя, когда сей случай состонтца, склонить магистратъ любекской, чтобъ принялъ въ свою пристань травемундскую вышепомянутой російской корпусъ, когда оный тамъ приставать будетъ, пріѣзжаючи и возвращающись, и чтобъ оному чинилъ вспоможеніе.

7) Взаимно общаетъ и обязуетца его королевское величество при трактатѣ мирномъ съ короною швецкою его царскому величеству всѣми возможными силами и кредитомъ своимъ, какъ добрый союзникъ, вспомогать, дабы, нынѣ во владѣніи его царского величества обрѣтающіяся, провинціи: Ингермонландія, Ливонія, Эстляндія и Карелія со всѣми ихъ принадлежностями, включая городъ Выборгъ, отъ короны шведской въ вѣчное владѣніе ему и наслѣдникомъ его чрезъ трактатъ мирный уступлены и оставлены были. И ежели его царское величество будетъ во оныхъ

провинціяхъ и мѣстахъ атакованъ или обезпокоенъ, то его королевское величество великобританское обязуетца за себя и за своихъ наслѣдниковъ вспомогать оному на своихъ проторяхъ, по двухъ мѣсяцахъ учиненнаго о томъ требованія, пятнадцатю кораблями линейными, которые будутъ служить въ томъ мѣстѣ, гдѣ его царское величество пожелаетъ. И помянутая эскадра имѣетъ поступать по указу его величества и его адмирала.

8) Ежели Статы Генеральныя вступать въ сей трактатъ, какъ оныя въ тому будутъ призваны, то его царское величество обѣщаетъ онымъ вспомочь для безопасности и барьера такимъ же числомъ войскъ, какъ выше сего объявлено, и допустить оныхъ въ оный же трактатъ торговли.

9) Соглашенось, чтобъ съ обѣихъ сторонъ стараніе прилагать, дабы въ сей союзъ и другихъ высокихъ союзниковъ сѣверной лиги привести, которымъ авцессія при семъ предоставляется.

10) Сей трактатъ имѣетъ быть не тоьмо дѣйствителенъ между обоими высокодоговаривающимися, но и между ихъ наслѣдниками и ихъ государствы, вѣчно содержанъ и продолженъ быть.

11) Ратификаціи настоящаго трактата имѣютъ быть размѣнены въ два мѣсяца, считая отъ дня подписанія трактата, или скорѣе, ежели возможно, учинено.

[Собственноручныя подписи:] „Канцлеръ графъ Головкинъ, баронъ Петръ Шафировъ, Петръ Толстой“.

[Архивъ князя Ѳ. А. Куракина: „Министерскія дѣла князя Бориса Ивановича Куракина“. 1712—1716; томъ IV; по описи „Архива“ томъ XLVI, стр. 7—17].

15. Артикуль оепаратный.

[1716 г.].

Дабы все то, еже въ предисловіи главнаго оборонительнаго трактата изображено, ко общей пользѣ какъ его царского величества, такъ и его королевского величества великобританского и ихъ обоихъ государствъ и подданныхъ изслѣдовано, и какъ репрессалии и награжденіе народу великобританскому за убытки, отъ короны шведской взятіемъ ихъ кораблей и имѣній нанесенныя, получить, такъ и безопасность отъ его предосудительныхъ

и дальнихъ намѣреній, противъ короны великобританской предвосприняемыхъ, оной исходатайствовать; такожь и его царскому величеству къ полученію генеральнаго и благополучнаго мира вспомочь, дабы оный толь лучше въ состояніи былъ въ потребномъ случаѣ обѣщанную помощь его королевскому величеству учинить: того ради его королевское величество великобританской обязуетца, съ своей стороны, въ наступающей сего лѣта компаніи, сколь скоро возможно, послать на своихъ проторяхъ на море Балтическое эскадру, въ пятнадцать корабляхъ линейныхъ состоящую, которая имѣеть дѣйствовать противъ Швеціи наступательно, совокупясь съ флотомъ его царского величества, или его королевского величества датскаго, или съ обоими вмѣстѣ, какъ случай воинской востребуетъ, по диспозиціи царского величества, отъ которой диспозиціи она эскадра депендовать имѣеть. А ежели нынѣшней компаніи общимъ оружіемъ сія война окончена, и король шведской къ пожелаемому сѣверныхъ союзниковъ миру приведенъ быть не можетъ, то обязуется его королевское величество великобританское симъ, до скончанія сея войны и полученія благополучнаго мира, равнымъ числомъ кораблей его царскому величеству съ вышеписаннымъ же опредѣленіемъ вспомогать. И при семъ высокодоговаривающіеся другъ другу декларируютъ, что ежели, съ одной или другой стороны, кто во обѣщанномъ чрезъ главной трактатъ и сей сепаратной артикуль дѣйствительномъ вспоможеніи воинскомъ нынѣ и впредь не исполнитъ и исполнять не будетъ, то другой, кому то неисполненіе показано будетъ, взаимно не будетъ обязанъ ко всему тому исполненію, что какъ въ главномъ оборонительномъ, такъ и о коммерціи трактатахъ и семъ сепаратномъ артикулѣ, сего числа постановленныхъ, обѣщано; но всѣ оныя за недѣйствительныя и уничтожены почтены быть имѣють.

[Собственноручно:] „Петръ“

[Архивъ князя Ф. А. Куракина: „Министерскія дѣла кн. В. И. Куракина“. 1712—1716. т. IV: по описи „Архива“ томъ XLVI, стр. 19—21].



16. Переводъ съ письма Войнаровскаго, племянника Мазепина, къ царскому величеству чрезъ господина резидента Бетхера сообщенный и, съ онаго перевода на російскій языкъ, при семъ вписано.

[2-го октября 1716 г.]

Пресвѣтлѣйшій деспарь, всемилостивѣйшій государь! Держаю, яко недостойный рабъ, предъ ноги вашего царского величества припасть и о милостивѣйшемъ услышаніи всеподданнѣйше просить.

Я знаю, что преступленіе дяди моего вашего царского величества праведный гнѣвъ равномѣрно на меня навлекаетъ, однако я весьма не отчаяваюся вашего царского величества милости и щедроты; того для приѣмлю смѣлость симъ вашему величеству донести. Что какъ скоро я указъ вашего царского величества получилъ, то тогда-жъ я, безъ всякой противности, посередѣ улицы какъ шпагу мою, такъ и себя въ руки резидента вашего царского величества господина Бетхера отдалъ, ибо я могу обнадежить, что я никогда и никакимъ образомъ въ тайные интересы дяди моего не мѣшался. И имѣють о мнѣ засвидѣтельствовать всѣ знатные украинцы по совѣсти ихъ, что когда дядя мой хотя о маломъ чемъ съ своими адгерентами хотѣлъ разговаривать, то всегда меня высылалъ изъ горницы и, можетъ быть, для того меня ни въ какую конфиденцію не допускалъ, что имѣлъ подозрѣніе о мнѣ, молодости моея ради, и вѣдая, что я на вашу царского величества имѣющую ко мнѣ милость всегда и особливо смотрѣлъ. Что-же я за нимъ послѣдовалъ къ королю шведскому, и въ томъ есть вина молодости моея. Къ тому-жъ страхъ и гнѣвъ вашего царского величества, который меня въ то время въ крайнее заблужденіе привелъ, и принудилъ меня, что принялъ развращенный путь и послѣдовалъ, яко слѣпецъ, дядѣ моему.

Я уповаю, что вашему царскому величеству извѣстно есть, что я, по смерти дяди моего, ни въ какія дѣла, противныя интересу вашего царского величества, не вступалъ, вспоминая всегда ваши ко мнѣ показанныя милости. И никоимъ образомъ мѣста гетманскаго, которое Орликъ, по смерти дяди моего, принялъ, воспріять я не хотѣлъ, отчего я въ немилость короля шведского

пришелъ и никакой службы доннѣ при королѣ шведскомъ не принялъ и во оную вступить не хотѣлъ, не имѣя помышленія противу вашего царского величества высочайшей персоны оружія принять; но ждалъ удобнаго случая вашему царскому величеству явиться и тѣмъ гнѣвъ вашъ примирить, для того что я злости Мазепиной и бунту нивогда не приобщался. Того для я не отчаявался милости вашего царского величества, яко монарха, любящаго истину, ниже чаялъ, чтобъ вы за винного дядю невинного племянника казнить повелѣли. Но понеже я не могъ получить денегъ 240,000 ренкъс-талеровъ, которые, какъ при животѣ; такъ и по смерти дяди моего, чрезъ принужденіе королю шведскому въ заемъ даны, и токмо добрыми словами, которыя безъ всякаго дѣйства были, одержался и отправился, того для оная причина помѣшала исполнить вышепомянутое мое намѣреніе.

Ваше царское величество воленъ нынѣ въ животѣ и смерти моей. И ничего я такъ не желаю больше, токмо, чтобъ видѣть лице ваше и повергнуть себя предъ ноги ваши и проч.

Андрей Войнаровскій.

2/13 октября 1716 г.

Изъ Гамбурга.

Засвидѣтельствую симъ, что вышеписанный переводъ съ подлиннымъ во всемъ сходенъ.
Ostermann.

[Архивъ князя О. А. Куракина: „Министерскія дѣла князя Бориса Ивановича Куракина“, 1712, 1714 и 1718, томъ V1; по описи „Архива“ т. XLVIII, стр. 4^а3—485].

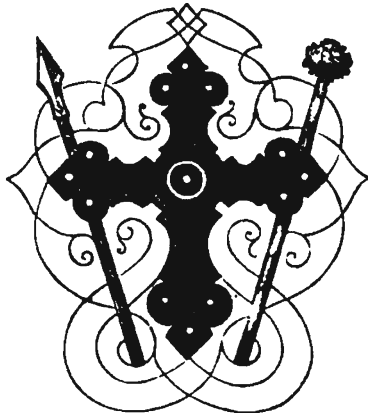

17. Указъ царя Петра I—князю Б. И. Мурашину.

[25-го октября 1717 г.—Дубликатъ].

Божіею милостію мы, Петръ Первый, царь и самодержецъ все-россійскій и прочая, и прочая, и прочая.

Сіятельный намъ вѣрноподданный. Изъ вашей всеподданнѣйшей реляціи отъ 24-го дня сентября усмотрѣли мы, что въ вамъ Понятовскій письменно отозвался, что онъ увѣдомленъ, будто мы мнимъ на него о выстрѣлѣ томъ, который при послѣдней потѣхѣ бою на морѣ, у Амстердама, на ту яхту былъ, гдѣ мы нашею высокою персоною присутствовали. Вамъ надлежитъ къ нему отозваться, что мы не токмо какое на него въ томъ сумнѣніе имѣли, но донынѣ о томъ не были и свѣдомы, что онъ, Понятовскій, во время той потѣхи бою присутствовалъ. И когда себя онъ въ томъ оправдаетъ, и безвинна почитаетъ, то мы то оставляемъ.

Что у васъ по отправленнымъ къ вамъ указомъ изъ Берлина съ курьеромъ Бѣлошицкимъ чинится, о томъ желаемъ вѣдать. А онъ, Бѣлошицкій, сего октября въ 22 день пріѣхалъ и вашу реляцію, и списокъ вашей руки съ пунктовъ, такожь и подлинныя ратификаціи французскаго трактата привезъ въ цѣлости.

Что вы, впрочемъ, къ корреспонденту извѣстному писали, то приемлемъ за благо. И побуждайте его, чтобъ онъ о всемъ прямо чрезъ Гамбургъ или Любекъ къ нашему двору подъ ковертомъ въ тѣ города какихъ купцовъ писалъ. Данъ въ Санкт-петербургѣ, октября 25 дня 1717 г.

По указу его царского воличества государственный подканцлеръ баронъ Петръ Шафировъ.

[Архивъ князя Ѳ. А. Куракина: „Корреспонденція во двору князя Бориса Ивановича Куракина“, 1717—1718, т. X; по описи „Архива“ т. XVIII, стр. 26].



18. Указъ царя Петра I—князю Б. М. Куракину..

[1-го ноября 1717 г.—Ду пливать].

Божіею милостію мы, Петръ Первый, царь и самодержецъ всероссійскій и прочая, и прочая, и прочая.

Сіятельный намъ любезновѣрный. Изъ послѣдней вашей реляціи къ намъ № 46-й усмотрѣли мы, что графъ Велингъ къ вамъ чрезъ нарочнаго, отъ васъ посланнаго, отозвался съ тѣмъ, что онъ отъ короля шведскаго полной мочи къ себѣ для трагованія не получилъ, какъ Рангъ намъ о томъ доносилъ, чему мы не помалу удивляемся. И ожидаемъ токмо отъ васъ извѣстія, что къ вамъ Рангъ о томъ объявитъ. Ибо онъ, Рангъ, намъ самъ о томъ доносилъ и о посылкѣ къ вамъ полной мочи просилъ, какъ къ вамъ во отправленномъ изъ Берлина указѣ писано явственно, по котораго доношенію тѣ указы мы къ вамъ и отправили. Что же вы въ той реляціи объявили, что при оной послали списокъ съ трактата, каковъ учиненъ между королемъ шведскимъ и Статы Голландскими о коммерціи, а таковъ же учиненъ и съ аглинскимъ королемъ Вильгельмомъ, и таковаго трактата при оной вашей реляціи не явилось. Того ради, если послѣ вы оный не отправили, и имѣете впредь при своихъ реляціяхъ къ намъ прислать. Данъ въ Санктпетербургѣ, ноября 1-го дня 1717 года.

По указу его царскаго величества государственнй подканцлеръ и тайннй совѣтникъ баронъ Петръ Шафировъ.

[Архивъ князя О. А. Куракина: „Корреспонденція ко двору князя Бориса Ивановича Куракина“, 1717 — 1718, томъ X; по описи „Архива“, томъ XVIII, стр. 30].



19. Указъ царя Петра I — князю Б. И. Куракину.

[18-го ноября 1717 г.—Дубликатъ].

Божію милостію мы, Петръ Первый, царь и самодержецъ всероссійскій и прочая, и прочая, и прочая.

Сіятельный намъ любезновѣрный. Реляціи ваши, отправленныя въ намъ изъ Гаги, октября отъ 15-го и 19-го чисель сего 1717 г., здѣсь съ почтѣ исправно получены, и о всемъ мы изъ оныхъ, а особливо о разговорахъ посланнаго отъ васъ секретаря Карадина съ генералами Велингъ и Рангъ, выразумѣли. И понеже они, Велингъ и Рангъ, полной мочи въ рукахъ о извѣстномъ дѣлѣ, какъ тому секретарю объявили, не имѣютъ, того ради надлежитъ вамъ отъ того дѣла отстать и болѣе о томъ отъ своей стороны имъ ни чрезъ кого ничего не напоминать. Ибо надобно нынѣ смотрѣть того, не отзовется-ль, что отъ Швеціи о мирныхъ негоціаціяхъ съ сей стороны Финляндіи, по прибытіи къ нимъ барона Герица, который предъ недавними днями проѣхалъ чрезъ Ригу и Ревель въ Финляндію и оттуда отпущенъ моремъ въ Швецію. Но въ сей проѣздъ онъ, Герицъ, чрезъ земли наши ни съ кѣмъ изъ нашихъ министровъ свиданія не имѣлъ. Что же впредь отъ него, барона Герица, или чрезъ какой иной каналъ о извѣстномъ дѣлѣ произойдетъ, о томъ къ вамъ вѣдѣніе отсюда немедленно пришется. А ежели, между тѣмъ, отзовется къ тебѣ Велингъ или Рангъ, что они полную мочь къ трактованію получили и въ рукахъ имѣютъ, то надлежитъ вамъ напредь освѣдомиться подлинно, въ какой оная силѣ, и гдѣ они негоціацію о мирѣ начать хотятъ. И, получа то извѣстіе, объявите имъ, что хотя вы прежде сего и имѣли нашъ указъ въ ту негоціацію съ ними вступать, но въ то время они къ тому полной мочи и инструкціи—по объявленію отъ нихъ къ вамъ—не имѣли, для того вамъ нынѣ въ то дѣло, не описався къ намъ, вступать невозможно. Но имѣете взять то на доношеніе и немедленно къ намъ писать. Данъ въ Санктпетербургѣ, ноября 18-го дня 1717 года.

По указу его царсвго величества канцлеръ графъ Головкинъ. Подканцлеръ баронъ Шафировъ.

[Архивъ князя О. А. Куракина: „Корреспонденція ко двору кн. Бориса Ивановича Куракина“, 1717—1718, томъ X; по описи „Архива“ томъ XVIII, стр. 42].

20. Указъ царя Петра I—кнзю Б. И. Курашину.

[9-го декабря 1717 г.—Дубликатъ].

Божіею милостію мы, Петръ Первый, царь и самодержецъ все-россійскій и прочая, и прочая, и прочая.

Сіятельный намъ любезновѣрный. Усмотрѣли мы изъ реляціи вашей изъ Гаги, ноабря отъ 15-го дня сего 1717 году подъ № 52—171-мъ, отпущенной между другими доношеніями вашими, о поступкахъ и негоціаціяхъ посла французскаго, въ Гагѣ обрѣтающагося, съ республикою голландскою, такожь и съ Англіею въ фаворъ Швеціи и весьма къ предосужденію нашихъ иптересовъ (какъ о томъ въ оной вашей реляціи пространно объявлено). И хотя вы въ предостереженіе того писали отъ себя въ Парижь къ нашему чрезвычайному посланнику барону Шлейницу, чтобъ онъ при дворѣ французскомъ о всемъ о томъ навѣдался и ассинуацію учтивымъ образомъ учинилъ; однакожь нынѣ посланъ отсюда къ нему, барону Шлейницу, указъ нашъ, дабы онъ французскому двору о помянутыхъ посла ихъ, въ Гагѣ резидующаго, такожь и другихъ, предосудительныхъ интересу нашему и учиненному между нами и оною французскою короною послѣднему трактату, поступкахъ пристойнымъ образомъ внушилъ и отъ времени до времени (предостерегая тамо иптересъ нашъ) напоминалъ, дабы оный дворъ, по обязательству съ нами вышепомянутаго трактата, предосужденія намъ нигдѣ ни въ чемъ, а особливо въ настоящей войнѣ съ Швеціею, и что-бъ касалось до партикулярнаго мира нашихъ союзниковъ и къ пользѣ Швеціи, не чинилъ; но наипаче-бъ, по обѣщанію своему, трудился, яко медиаторъ, склонять короля шведскаго, по сношенію съ нами, къ генеральному миру, и о томъ бы ко всеъмъ ихъ министрамъ, при иностранныхъ дворѣхъ обрѣтающимся, посланы были вновь подтвердительные указы, такожь и съ вами имѣлъ о всемъ сношеніе, который указъ, для отосланія къ нему, барону Шлейницу, при семъ къ вамъ адресуется.

Что-же принадлежитъ о извѣстномъ дѣлѣ съ генераломъ Веллингомъ и Рангомъ, о которомъ вы въ послѣдней реляціи напоминали, и о семъ уже къ вамъ въ нашемъ рескриптѣ, пршедшаго ноября 18-го дня сего 1717 году, писано, дабы вы отъ

того предпріятого съ ними дѣла отстали и болѣе о томъ отъ своей стороны имъ ни чрезъ кого ничего не напоминали, еже-нынѣ мы вамъ симъ подтверждаемъ. А отъ барона Герица, по проѣздъ его чрезъ наши земли въ Швецію, никакого мы извѣстія ни о чемъ донинѣ не получили. А ежели впредь отъ него что отзовется, то о томъ вамъ извѣстіе отсюда прищлется. Данъ въ Санктпетербургѣ, декабря въ 9-й день 1717 году.

По указу его царского величества канцлеръ графъ Головинъ. Подванцлеръ баронъ Петръ Шафировъ.

[Архивъ князя Ѳ. А. Куракина: „Корреспонденція ко двору князя Бориса Ивановича Куракина“, 1717—1718, т. X; по описи „Архива“ т. XVIII, стр. 61—62].

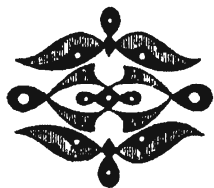

21. Копія изъ рескрипта отъ двора нашего къ господину резиденту Федору Веселовскому.

Изъ Москвы отъ 2-го генваря 1718 г.

Изъ вашихъ всеподданнѣйшихъ реляцій № 92 и 93-го усмотрѣли мы, коимъ образомъ дворъ аглинскій подозрѣніе на насъ имѣеть: 1-ое) о мирной негоціаціи между нами и королемъ шведскимъ чрезъ барона Герица; 2-ое) что, будто, между нашею племянницею, ея высочествомъ государынею царевною герцогинею курляндскою Анною Ивановною и претендентомъ супружественный трактатъ чинится, и для того съ стороны претендентовой многія персоны въ Курляндіи обрѣтаются, и что, будто, письма отъ дука Дормунта и конте Мара о сей матеріи, что перенатыя, у себя имѣють.

Вы, по полученіи сего нашего рескрипта, имѣете, кому надлежитъ изъ министровъ, объявить: первое—о баронѣ Герицѣ, что у насъ съ нимъ никакой формальной негоціаціи не было. Только въ бытность нашу нынѣ въ Голландіи, въ присутствіи наше въ Лоо, прилучился онъ, Герицъ, быть въ свитѣ принцессы фрисляндской и желалъ видѣться съ нашимъ чрезвычай-

нымъ посломъ княземъ Куравинымъ, обрѣтающимся при Господахъ Статахъ Генеральныхъ, который съ нимъ и видѣлся. И онъ, баронъ Герицъ, тогда объявлялъ ему о склонности короля своего къ миру и просилъ отъ насъ позволенія о паспортѣ, чтобъ чрезъ земли нашего владѣнія свободно проѣзжать въ Швецію, обнаруживая притомъ, по прибытіи своемъ туда, короля шведскаго склонить ко учиненію мира. И на то его предложеніе отъ вышепомянутаго нашего посла князя Куракина отвѣтствовано, что мы, какъ прежде, такъ и нынѣ, отъ генеральнаго мира, обще съ нашими высокими союзниками, не отрицаемся. И, по прошенію, ему дали потомъ паспортъ о свободномъ пропускѣ чрезъ земли наши, который съ тѣмъ нашимъ паспортомъ чрезъ наши земли въ Швецію и проѣхалъ. И при томъ ни о какихъ потребностяхъ съ нимъ, Герицемъ, не говорено, понеже и самъ онъ, Герицъ, объявилъ, что онъ полной мочи и указовъ отъ короля на то не имѣеть. А болѣе того нигдѣ онъ, баронъ Герицъ, съ нашими министрами при проѣздѣ не видался и оттуда изъ Швеціи ни о чемъ во двору нашему еще не отзывался. И ежели-бъ съ стороны шведской о томъ о чемъ отозвалось, — въ прямую негоціацію вступить похотѣли, то-бъ о томъ отъ насъ его королевскому величеству было сообщено. А что паспортъ оному отъ насъ данъ, и того ставить не для чего въ подозрѣніе, для того что и съ стороны его королевскаго величества Великобританскаго прежде сего паспорта даваны въ Швецію, а именно, генералу Рангу и другимъ. Такожъ исходатайствована чрезъ стараніе и у датскаго короля свободная корреспонденція французскому послу ле-Марку, отъ котораго непрестанно курьеры и секретарь его переѣзжаютъ, о чемъ мы имѣемъ подлинныя престоюги, что то чинится о партикулярномъ мирѣ, и что оный по се число не учиненъ, то токмо происходитъ отъ несклонности короля шведскаго, а не отъ другихъ. И посему видно, что прямого намѣренія съ стороны шведской не имѣютъ ко учиненію мира ни на которую сторону, а ищутъ только проводить время, высокими союзникамъ сѣвернымъ тѣми своими поступками причитая другъ на друга подозрѣніе и привести оныхъ въ несогласіе. Того ради мы разсуждаемъ, что лучше было намъ и прибыльнѣе всему сѣверному союзу, когда между собою благо-временно съ его королевскимъ величествомъ о будущей кампаніи

согласиться и соединенною силою непріятеля принудили къ пожеланному общему генеральному миру. О чемъ мы, съ своей стороны, кондиціи неоднократно его королевскаго величества министрамъ представляли. И отъ его королевскаго величества донинѣ никакихъ къ тому предложеній намъ не объявлено, и о семъ о всемъ объявлено присланному паки ко двору нашему секретарю Веберу. Второе. О супружествѣ герцогини курляндской, будто, трактуютъ претенденты адгеренты объ ономъ, что въ томъ можешь крѣпко обнадежить, что то неправда и самая вымышленная ложь отъ непріятелей, которые не желаютъ и не хотятъ видѣть насъ съ его королевскимъ величествомъ въ добромъ согласіи. И то явственно можетъ доказано быть тѣмъ, что мы съ его королевскимъ величествомъ польскимъ заключили трактатъ о супружествѣ между нашею племянницею герцогинею курляндскою ея высочествомъ и принцемъ саксенвейсенфельдскимъ, когда оный отъ короля и Рѣчи Посполитой за наследственнаго герцога курляндскаго признанъ будетъ, который оригинальный трактатъ можетъ отъ насъ показанъ быть секретарю ихъ посольства, при дворѣ нашемъ обрѣтающемуся, Веберу, когда оный изъ Петербурга сюда будетъ. А о адгерентахъ со стороны претендентовой, что оныя въ Курляндіи, но по се число неизвѣстны; токмо при проѣздѣ нашемъ слышали во Гданскѣ, что нѣкоторые изъ нихъ близъ онаго города находились и, можетъ бытъ, что нынѣ живутъ и въ Курляндіи, токмо съ нами никакого сообщенія не имѣютъ и намъ имъ запретить въ тѣхъ земляхъ, которыя не наши, невозможно. О семъ о всемъ можете вы министріумъ аглинскій увѣрить и обнадежить, что о томъ супружествѣ у насъ ни на мысль не нахаживало, а не токмо, чтобъ было траговано. И кому за пристойно разсудишь, о томъ объяви, что мы то признаваемъ за вымыслы ганноверскихъ министровъ, которыми они хотятъ насъ ссорить.

[Архивъ кн. Ѳ. А. Куракина: „Корреспонденція ко двору князя Бориса Ивановича Куракина.“, 1717 — 1718, томъ X-й; по описи „Архива“ томъ XVIII, стр. 119—122.]



22. Грамота царя Петра I—резиденту Федору Веселовскому.

[3-го генваря 1718 г.].

Божією милостію мы, Петръ Первый, царь и самодержецъ всероссійскій и прочая, и прочая, и прочая.

Намъ любезновѣрный. Изъ вашего всеподданнѣйшаго доношенія № 93 усмотрѣли мы, что въ службѣ нашей обрѣтающійся генераль-фискаль Шпиноля пріѣхалъ въ Лондонъ и, не явась вамъ, былъ на аудіенціи у всѣхъ принципальныхъ министровъ и посторонне разглашаетъ, что, будто, съ комиссіею отъ насъ пріѣхалъ, и говоритъ со многими предосужденіемъ о дворѣ нашемъ, и требовалъ себѣ протекціи королевской. И понеже оный отъ насъ не токмо какой комиссіи, но и соизволенія не имѣлъ ѣхать въ Англію, и самъ о томъ онъ насъ не просилъ; а передъ отъѣздомъ нашимъ изъ Голландіи посланъ онъ отъ насъ былъ въ Мекленбургію, по его-жь доношенію, для освидѣтельствванія о жалобахъ въ той землѣ на войска наша, и была съ нимъ отправлена отъ насъ о томъ къ герцогу мекленбургскому наша грамота. И имѣлъ онъ указъ, тамо по обыкновенію освидѣтельствовать и разыскавъ, къ намъ съ репортомъ явиться и о всемъ донестъ. Того ради за потребно разсудили мы нынѣ въ нему за собственною нашею рукою послать указъ, который при семъ за отворчатою печатью отправленъ, дабы онъ немедленно изъ Англіи со обстоятельнымъ доношеніемъ о тѣхъ, врученныхъ ему отъ насъ, дѣлѣхъ ѣхалъ къ намъ, который нашъ указъ имѣете вы ему сами отдать и говорить, чтобъ онъ по тому нашему указу немедленно исполнилъ и къ намъ ѣхалъ. А буде онъ, и получа тотъ нашъ указъ, ѣхать къ намъ не похочетъ, то именемъ нашимъ донеси о томъ его королевскому величеству великобританскому и министерію и проси позволенія, дабы его, яко преслупнииа указу нашего, позволили за то, что онъ безъ воли нашей и отпуску, и не исправя по данной нашей ему комиссіи и не давъ отчета во многихъ ему данныхъ деньгахъ, уѣхалъ и, сверхъ того, нынѣ всякія клеветы о нашемъ дворѣ разглашаетъ, тебѣ заарестовать и потомъ къ намъ отослать къ отвѣту; такожь-бы въ прочемъ ни въ чемъ ему, яко непостоянному человѣку, не вѣрили. А что въ томъ учинено будетъ, о

томъ къ намъ обстоятельно имѣете донести. Данъ въ Москвѣ, генваря въ 3-й день 1718 году.

У подлиннаго приписано собственною его царского величества рукою:

„Петръ“.

Рукою госуд. канцлера:

„Графъ Головкинъ“.

[Архивъ кн. О. А. Куракина: „Корреспонденція ко двору князя Бориса Ивановича Куракина“, 1717—1718, т. X; по описи „Архива“ т. XVIII, стр. 106—107].

23. Грамота къ генераль-фискалу Шпиноно.

[3-го генваря 1718 г.]

Господинъ генераль-фискалъ. При отъѣздѣ нашемъ изъ Голландіи, по доношенію твоему, отправили мы тебя изъ Лоо въ Мекленбургію для освидѣтельствованія о жалобахъ въ той землѣ на войска наши, такожъ для прочихъ дѣлъ, въ вашему званію принадлежащихъ, и дали тебѣ указъ, дабы ты тамо, въ Мекленбургіи, о томъ о всемъ освидѣтельствовавъ и розыскавъ, къ намъ какъ наискорѣе съ репортомъ явился и о всемъ томъ намъ обстоятельно донесъ. Нынѣ-же увѣдомлены мы, отъ резидента нашего Федора Веселовскаго, при дворѣ великобританскомъ обрѣтающагося, что ты вмѣсто того, чтобъ къ намъ быть, безъ нашего соизволенія въ Англію пріѣхалъ и тамо незнамо о какихъ дѣлѣхъ съ министры разговоры имѣешь, чего было тебѣ чинить, и не исправя своего дѣла и не получа отъ насъ соизволенія ѣхать туда, не надлежало. Того ради за потребно разсудили мы сей нашъ ордеръ къ тебѣ чрезъ вышеупомянутаго нашего резидента отпратить, чтобъ ты, по полученіи сего, ежели по даннымъ нашимъ указомъ въ Мекленбургіи о жалобахъ на войска наши по надлежащему уже изслѣдовалъ, ѣхалъ съ подлиннымъ и обстоятельнымъ доношеніемъ къ намъ, не замедля. А буде въ Мекленбургіи зачѣмъ еще по тѣмъ нашимъ указомъ не изслѣдовалъ, то-бъ туда немедленно ѣхалъ и тамо всѣ, по нашему указу, изслѣдовалъ и къ намъ о всемъ томъ съ подлиннымъ доношеніемъ какъ наискорѣе пріѣхалъ. Ты

имѣешь сей нашъ указъ безъ прекословія исполнить. Данъ въ Москвѣ, генваря въ 3-й день 1718 году.

У подлиннаго приписано собственною его царского величества рукою:

„Петръ“.

[Архивъ кн. Ѳ. А. Куракина: „Корреспонденція ко двору князя Бориса Ивановича Куракина“, 1717—1718, томъ X-й; по описи „Архива“ томъ XVIII, стр. 107—108].

24. Смсонъ съ рескрипта, наковъ присланъ—Федору Веселовскому изъ Москвы.

[5-го генваря 1718 г.].

По полученіи сего вы имѣете его королевскому величеству великобританскому и министрамъ его именемъ нашимъ объявить, что мы, какъ прежде сего, королевскому величеству по должности союза сообщали все то, что къ намъ съ непріятельской стороны было предложено, и общали и впредь, ежели что получимъ, то вѣрно чинить. И того ради вамъ повелѣли его королевскому величеству объявить, что нынѣ баронъ Герицъ писалъ въ министрамъ нашимъ изъ Лундена отъ 29 ноября, что онъ, пріѣхавъ, королю своему доносилъ о склонности нашей къ генеральному миру, о которой ему, при свиданіи съ нимъ, посолъ нашъ князь Куракинъ въ Лоо объявилъ, и что король его, по его доношенію, склонился на посылку министровъ своихъ на конгрессъ. И понеже къ тому съ стороны королевского величества польского, такожде и его величества короля прусскаго предложень городъ Гданскъ, того ради и онъ на то соизволяетъ, и ежели мы то за благо примемъ, то онъ министровъ своихъ немедленно туда отправить. Но понеже съ стороны нашей ему, Герицу, объявлено, что мы, не опредѣля напередъ съ ними прелиминарныхъ кондицій и не вида, сходны-ль будутъ отъ нихъ оныя предложенія, на тотъ конгрессъ министровъ нашихъ послать не можемъ. И для того-де король шведскій, для показанія своей склонности къ миру, намѣренъ прислать нѣкоторыхъ своихъ министровъ неподалеку отъ Финляндіи въ которое-нибудь мѣсто, чтобъ оныя могли съ нашими сѣхаться, о томъ напередъ говорить и другъ другу подлинное мнѣніе своихъ государей объявить.

И того ради склонились и мы ихъ предложенія выслушать повелѣть, и для того дали комиссію нашему генералу-фельдцейхмейстеру и кавалеру Язову Брюсу—понеже и безъ того надлежало ему, для приготовленія къ предбудущему воинскому походу ѣхать въ Аннландію—только предложенія ихъ выслушать и, не вступая ни въ какіе договоры, принять оныя на доношеніе и къ намъ писать; отъ котораго что намъ донесено будетъ,—то мы обѣщаемъ его королевскому величеству вѣрно сообщить, что мы ни въ какіе трактаты, безъ согласія и безъ сообщенія съ его величествомъ, не вступимъ. А чтобъ нынѣ не послать кого отъ насъ для выслушанія ихъ предложеній, того мы учинить не могли, видя ихъ склонность, дабы себя не показать несклонными предъ другими, отъ которыхъ имъ и отъ самихъ многія предложенія на аванажы чрезъ разные каналы учинены.

За подписаніемъ руки его царского величества.

[Архивъ князя О. А. Куракина: „Корреспонденція ко двору князя Бориса Ивановича Куракина“, 1717—1718, томъ X-й; по описи „Архива“ томъ X VIII, стр. 147—148].

25. Указъ цари Петра I—князю Б. И. Куракину.

[5-го генваря 1718 г.—Дубликатъ].

Божією милостію мы, Петръ Первый, царь и самодержецъ всероссійскій и прочая, и прочая, и прочая.

Сіятельный намъ любезновѣрный. Вы усмотрите изъ приложенныхъ при семь списковъ съ нашихъ отправленныхъ грамотъ въ Англію къ резиденту Ѳедору Веселовскому и къ генералу—фискалу Шпиноль, который, безъ нашего соизволенія, не исправя врученной ему отъ насъ комиссіи въ Мекленбургіи, туда самовольно пріѣхалъ, чего для въ тѣхъ нашихъ грамотахъ писали мы, чтобъ онъ къ намъ немедленно ѣхалъ. А буде, и получа тотъ нашъ указъ, не похочетъ къ намъ ѣхать, то повелѣли вышепомянутому резиденту нашему у его королевского величества и у министерія стараться, чтобъ оный (Шпиноль) былъ отданъ за арестъ и потомъ къ намъ выданъ, какъ въ тѣхъ нашихъ грамотахъ пространнѣе изображено. И понеже мы не сумнѣваемся, что вы о порядкахъ и о расположеніяхъ въ такихъ случаяхъ двора

аглинскаго довольно свѣдомы, того ради имѣете его, резидента Веселовскаго, ежели что къ лучшему въ ономъ за потребно разсудите, наставить, какимъ образомъ ему въ томъ лучше поступить, дабы его, Шпиноля, въ противномъ случаѣ, когда преслушаетъ нашъ указъ и ѣхать къ намъ не похочеть, заарестовать и чтобъ намъ изъ того какого потомъ стыда не было. Данъ въ Москвѣ, генваря 5-го дня 1718 года.

По указу его царскаго величества канцлеръ графъ Гаврило Головкинъ. Подканцлеръ баронъ Петръ Шафировъ.

[Архивъ князя Ф. А. Куракина: „Корреспонденція ко двору князя Бориса Ивановича Куракина“, 1717—1718, т. X; по описи „Архива“ т. XVІІІ, стр. 105].

26. Указъ царя Петра I—князю Б. И. Куракину.

[6-го генваря 1718 г.—Дубликатъ].

Божіею милостію мы, Петръ Первый, царь и самодержецъ всероссійскій и прочая, и прочая, и прочая.

Сіятельный намъ любезновѣрный. Изъ прежнихъ нашихъ, къ вамъ отправленныхъ, писемъ вы уже свѣдомы о проѣздѣ чрезъ наши земли шведскаго министра барона Герица въ Швецію. А нынѣ отъ него, по прибытіи его къ королю, получены къ нашимъ министрамъ письма, въ которыхъ пишетъ, что онъ королю своему доносилъ о склонности нашей къ миру и нашель его, короля, въ тому и самого по тому-жъ склонна, и что оный для того неподалеку отъ Финляндіи на съѣздъ министровъ своихъ и полномочныхъ вышлетъ, сколь скоро увѣдаетъ, что наши полномочные назначены и таовожъ туда отправлены будутъ. И для того опредѣлили мы туда на съѣздъ нашего генерала-фельдцейхмейстера Якова Брюса, да канцеляріи совѣтника Остермана, которымъ повелѣли, съѣхався съ ними, выслушать ихъ предложенія, сходны-ль будутъ оныя съ нашею пользою, и о томъ къ намъ писать, которые туда, по нашему указу, уже изъ Санктпетербурга въ сихъ числѣхъ поѣхали. Мы о семъ отзывѣ съ шведской стороны, и что ради выслушанія ихъ предложеній отправили вышепомянутыхъ персонъ, писали къ нашимъ министрамъ, обрѣтающимся при дворѣхъ союзниковъ нашихъ, дабы они ихъ королевскимъ

величествамъ объявили и притомъ накрѣпко обнадежили, что мы, безъ сообщенія и согласія съ ними, съ королемъ шведскимъ въ формальные договоры не вступимъ, но токмо выслушаемъ ихъ предложенія. И ежели изъ того усмотримъ прямую ихъ склонность къ миру, то тогда дадимъ имъ знать, дабы и они могли на назначенное, по общему согласію, мѣсто тогда министровъ своихъ прислать. И о семъ мы разсудили за благо вамъ сообщить, для вашего собственнаго извѣстія, для того, что либо Веллингъ и Рангъ съ чѣмъ къ вамъ вновь отзовутся, то-бы вы, о семъ вѣдая, по тому такъ съ ними и поступали. Данъ въ Москвѣ, генваря въ 6-й день 1718 году.

По указу его царского величества канцлеръ графъ Головкинъ. Подканцлеръ баронъ Петръ Шафировъ.

[Архивъ князя Ф. А. Куракина: „Корреспонденція ко двору князя Бориса Ивановича Куракина“, 1717 — 1718, томъ X; по описи „Архива“ томъ XVIII, стр. 109—110].

27. Указъ царя Петра I—князю Б. И. Куракину.

[6-го февраля 1718 г. Дубликатъ].

Божіею милостію мы, Петръ Первый, царь и самодержецъ все-россійскій и прочая, и прочая, и прочая.

Сіятельный намъ любезновѣрный. Объявляемъ вамъ, что сего настоящаго году февраля 3-го дня перворожденный сынъ нашъ Алексѣй, который, какъ вамъ извѣстно, забывъ должность сыновнюю и подданности, отъ насъ ушелъ и поддался было подъ протекцію цесарскую. По посылкѣ отъ насъ по него тайнаго совѣтника Петра Толстого, да капитана отъ гвардіи Александра Румянцева, возвратился и пріѣхалъ къ Москвѣ. И вышепомнутаго-жъ 3-го числа февраля, при собраніи вѣрныхъ нашихъ подданныхъ, духовныхъ и мирскихъ, намъ явился и повинную въ преступленіяхъ своихъ намъ, яко родителю и государю своему, принесъ изустно и на письмѣ, и призналъ себя самъ за такое преступленіе за недостойна быти наслѣдства престола все-россійскаго, и просилъ, чтобъ его токмо простить въ его преступленіи безъ достойна казни. И мы, милосердствуя о немъ, родительски его въ томъ преступленіи простили. Но ради важ-

ныхъ причинъ, который въ приложенномъ манифестѣ, который притомъ публично чтенъ, объявлены, такожь и изустно отъ насъ ему, сыну нашему, оныя сказаны: наслѣдника всероссійскаго престола его лишена объявили, а вмѣсто его наслѣдникомъ того престола другого сына своего, царевича Петра, назначили, чѣмъ прежде помянутый нашъ сынъ Алексѣй явился доволенъ предъ всѣми. И во утверженіе того и что онъ отъ того наслѣдства отрекается, учинилъ присягу на письмѣ и на словахъ въ соборной церкви предъ святымъ алтаремъ и цѣловаль крестъ и евангеліе, и подписалъ оную присягу своею рукою. Такожде то наше опредѣленіе наши вѣрные подданные, какъ архіереи, архимандриты и прочіе, такъ воинскаго и гражданскаго чина присутствующіе, за справедливо признали и по своей вѣрноподданной должности на томъ намъ предъ святымъ алтаремъ надъ евангеліемъ въ той-же соборной церкви присягу учинили и святыи крестъ и евангеліе цѣловали, и ту присягу каждый изъ духовныхъ и мирскихъ рукою своею подписали, съ котораго манифеста и присягъ, для извѣстія, копии вамъ прилагаются. Того ради, по полученіи сего, имѣете вы о томъ нашемъ соизволеніи и опредѣленіи, обрѣтающимся при васъ въ вашей свитѣ нашимъ подданнымъ объявить, и какъ сами вы, такъ и оные, собрався въ церковь, предъ святымъ евангеліемъ на томъ присягу учинить и святыи крестъ цѣловать, и потомъ ту присягу, написавъ противъ сей печатной, руками своими подписать и къ намъ оную прислать. Потомъ имѣете вы Господамъ Статомъ о семъ нашемъ опредѣленіи донести и объявить, что мы то, для многихъ важныхъ причинъ, изображенныхъ въ ономъ нашемъ выданномъ манифестѣ, необходимо за потребно быти разсудили учинить. О чемъ имъ, Господамъ Статомъ, пространнѣе будетъ извѣстно изъ того нашего манифеста, и что мы уповаемъ, что они, Господа Статы, то наше опредѣленіе за достойно и справедливо признають. Буде же стануть вамъ они, Господа Статы, или кто изъ министровъ республики той говорить, что могли-ль мы то, по правамъ государства нашего, учинить,—и вамъ надлежитъ имъ противъ того объявлять, что въ нашемъ государствѣ, какъ во всемъ, такъ и въ томъ, власть и воля въ одномъ насъ, яко сувереннаго государя, состоитъ, вого мы похочемъ изъ дѣтей своихъ въ наслѣдники опредѣлить, хотя-бъ и безъ

такихъ преступленій того перворожденного сына нашего, и право наслѣдства у насъ никакими законами, кромѣ воли монаршей, не обязано болѣе того, токмо чтобъ въ нашей фамиліи было. Данъ въ Москвѣ, февраля 6-го дня 1718 году.

Подлинный его царского величества указъ за подписаніемъ собственныи его царского величества руки:

„Петръ“.

Внизу на томъ-же указѣ подписано рукою государственнаго канцлера графа Гаврила Ивановича Головкина по сему:

„Графъ Головкинъ“.

Таковъ его царского величества указъ полученъ въ Гагѣ 10-го (21-го) марта 1718 году.

[Архивъ кн. Ѳ. А. Куракина: „Корреспонденція ко двору князя Бориса Ивановича Куракина“, 1717—1718, томъ X; по описи „Архива“ томъ XVIII, стр. 158—160].

28. Указъ царя Петра I—князю Б. И. Мурашму.

[24-го февраля 1718 г.—Дупливать].

Божіею милостію мы, Петръ Первый, царь и самодержецъ всероссійскій и прочая, и прочая, и прочая.

Сіятельный намъ любезновѣрный. Изъ вашей всеподданнѣйшей реляціи, отправленной изъ Гаги отъ 28-го генваря, усмотрѣли мы о приобщенныхъ вамъ вѣдомостяхъ, полученныхъ изъ Швеціи отъ нѣкоторой особы (о которой вы въ той своей реляціи не именовали), и что оная особа разсуждала вамъ въ конфиденціи, чтобъ мы безъ короля прусскаго въ мирные трактаты не вступали съ Швеціею, и дабы о томъ, что безъ онаго въ негодіацію мирную не вступимъ, при первомъ случаѣ, съ нашей стороны, знать дано было Швеціи и прочая. И вы, по полученіи сего, имѣете ту персону за такое откровеніе возблагодарить, ежели за достойно разсудите, и именовемъ нашимъ и просить его, дабы онъ и впредь намъ сообщалъ надежно. И притомъ, по состоянію тоя особы, ежели за пристойно быть разсудите, его обнадежьте, что мы, безъ включенія короля прусскаго, ни въ какіе мирные трактаты съ Швеціею не вступимъ. И о томъ, уже довольно

Швеціи отъ насъ дано знать и нашимъ посланнымъ о томъ именно наказано, и какія мы предложенія напредъ сего и нынѣ получили, то откровенно его королевскому величеству прусскому сообщили. О чемъ вамъ въ отправленномъ нашемъ рескриптѣ подъ № 2-мъ дано знать, когда мы резонновались послать нашего генераль-фельдцейхмейстера Брюса и канцеляріи совѣтника Остермана на съѣздъ со опредѣленными отъ Швеціи полномочными, которые теперь обрѣтаются въ Абовѣ, ожидая извѣстія съ шведской стороны о прибытіи ихъ полномочныхъ въ назначенное мѣсто Аландъ, или въ иное удобное мѣсто. И нынѣ еще вновь наши министры получили отъ барона Герица письма изъ Лундена отъ 27 декабря, въ которыхъ повторительно пишутъ, обнадеживая о склонности короля шведского къ миру, и что полномочные къ съѣзду суть въ готовности, токмо ожидаютъ извѣстія объ отправленіи нашихъ министровъ, ибо до того времени еще объ оныхъ отправленіи вѣдомости не имѣли. И понеже въ сіе время, чаемъ, отправленные письма объ отправленіи вышепомянутыхъ персонъ генерала Брюса и Остермана въ Швецію достигли, къ тому-жъ лёдъ между Финляндією и Аландомъ прочищается, — того ради надѣмся, что вскорѣ тѣ наши посланные тамо на Аландѣ съ шведскими полномочными съѣдутся и намъ донесутъ, какою они склонность ко учиненію мира съ стороны шведской усмотрятъ. О чемъ вамъ въ свое время знать дано будетъ, ради вашего собственнаго извѣстія, какъ и сіе вамъ объявляется. Что же надлежитъ до корреспондента, въ Швеціи обрѣтающагося, и онаго вы можете обнадежить, что жалованье, ему назначенное, переведено будетъ чрезъ васъ, ибо мы отсюда вексели на ту персону, которую онъ назначилъ, отправимъ къ вамъ. И понеже онъ не можетъ писемъ адресовать на имя Поппово, то надлежитъ ему самому иного кого назначить. Данъ въ Москвѣ февраля 24-го дня 1718 году.

По указу его царского величества канцлеръ графъ Головкинъ. Подканцлеръ баронъ Шафировъ.

Помѣта: Полученъ въ Гагъ 28-го марта (8-го апрѣля) 1718 году.

[Архивъ князя Ф. А. Куракина: „Корреспонденція ко двору князя Бориса Ивановича Куракина“, 1717 — 1718, томъ X, по описи „Архива“ томъ XVIII, стр. 276—278].

29. Копія съ письма царскаго величества, писаннаго къ резиденту Бранту.

[28-го февраля 1718-го].

Письма твои купно и со счетами до насъ исправно дошли. И по тѣмъ счетамъ издержанныя ваши деньги пять тысячъ пятьсотъ рублей корреспонденту вашему Будышкѣ здѣсь выданы, а въ достальныхъ съ помянутымъ вашимъ корреспондентомъ Будышкою велѣли учинить счетъ и по счету, что надлежитъ заплатить денегъ, то число велимъ отдать. За висей, которыя ты привялъ отъ остъ-индской компаніи, также и за лавровыя деревья, которыя присланы изъ Антверпена отъ нашего агента, деньги заплатите. А сколько заплачено будетъ, о томъ въ намъ пишете, и то число велимъ здѣсь помянутому Будышкѣ отдать немедленно. И какъ тѣ деревья, такъ и другія, которыя ты купилъ, и висей, также лучшія яхты и прочая, что нужиѣ и дороже, отправьте въ Петербургъ на фрегатѣ, или на другомъ какомъ безопасномъ и рѣзвомъ суднѣ, при конвоѣ аглинскомъ и голландскомъ; а что не гораздо дорогое, то—на другихъ торговыхъ, на какихъ случится, только за конвоемъ же. Что же упоминаете о каменныхъ ручныхъ мельницахъ, что ихъ не сыскали, и хотя ты подрядилъ сдѣлать вновь, однако лучше пришлите отъ Шварцекера малую мельницу, понеже онъ лучше знаетъ фейерверкъ, нежели другіе. Также купите и пришлите при той же оказіи голландскаго кирпича желтаго, которымъ устилаютъ мосты, тысячъ двадцать.

[Архивъ князя О. А. Куракина: „Корреспонденція ко двору князя Борпса Ивановича Куракина“, 1717 — 1718, томъ X: по описи „Архива“ томъ XVIII, стр. 281].



30. Указъ царя Петра I—князю Б. И. Курякину.

[3-го марта 1718 г. Дубликатъ].

Божією милостію мы, Петръ Первый, царь и самодержецъ всероссійскій и прочая, и прочая, и прочая.

Сіятельный намъ любезновѣрный. Въ нашемъ, отправленномъ къ вамъ подъ № 4-мъ, рескриптѣ писали мы къ вамъ, повелѣвая у Господь Статовъ Генеральныхъ стараться, дабы они, при своей негодіаціи съ Швецією и Данією о свободномъ отправленіи купечества своихъ купцовъ, не выключали моря Балтическаго, а особливо нашихъ пристаней и прочая. Нынѣ же получили мы извѣстіе отъ нашего тайнаго совѣтника барона Шлейница, что аглинскій посоль милордъ Стельсъ, въ Парижѣ бывъ у регента на тайной аудіенціи, объявилъ о намѣреніи короля своего о партикулярномъ мирѣ съ Швецією, и что онъ чрезъ резонванное отъ провинціи Голландіи такъ сильное морское вооруженіе, и въ чемъ онъ, король, съ такъ великою крѣпостію отъ нѣкотораго времени чрезъ министровъ своихъ въ Гагѣ трудится велѣлъ, намѣряется отъ Швеціи сепаратнаго мира, включая короля датскаго, домогся, о чемъ, чаемъ, вы уже отъ него, барона Шлейница, обстоятельно увѣдомлены. Того ради повелѣваемъ вамъ Генеральнымъ Статомъ отъ насъ представить, что ежели они флотъ свой въ Балтическое море пошлютъ и будутъ, кромѣ своего партикулярнаго дѣла о свободномъ купечествѣ, чинить какую противность сѣверному союзу по желанію короля аглинскаго, который тѣмъ себя, какъ выше упомянуто, ласкаетъ, и станутъ вмѣшиваться хотя малымъ чѣмъ къ противности сѣверному союзу, а особливо короля датскаго либо станутъ какимъ-нибудь образомъ принуждать къ учиненію мира съ Швецією; такожь ежели о своей негодіаціи съ Швецією о свободномъ купечествѣ ихъ купцамъ выключать море Балтическое, а особливо пристани наши, а опредѣлять и постановять только, что быть свободному купечеству въ Швецію и въ пристани короля датскаго: то мы примемъ то за явный знакъ ихъ къ намъ непріязни и противности и будемъ предвоспримать въ томъ наши мѣры, сходныя съ нашимъ интересомъ, и по всякой возможности съ нашей стороны стараться ставемъ воспрепятствовать ихъ купечество чрезъ посылки

нашихъ фрегатовъ (какъ о томъ въ прежнемъ рескриптѣ обширнѣе изъяснено). Такожъ и будемъ имъ и подданнымъ ихъ ту обиду мстить, сколько и гдѣ возможемъ; ибо король датскій малое купечество имѣетъ въ своихъ земляхъ, а большая часть купечества въ наши и прусскія пристани. И то - бы великое было неравенство, ибо шведскій король будетъ изъ того имѣть великій авантажъ, какъ изъ многаго передъ датскимъ королемъ купечества, такъ и изъ возбраненія кораблей, въ наши и прочихъ союзниковъ нашихъ пристани ходящихъ. О чемъ о всемъ ихъ, Голландскихъ Статовъ, здѣсь резиденту Дебію и знатнымъ купцамъ наши министры говорить имѣютъ, дабы они принципаломъ своимъ донесли. Такожъ отправится наша грамота къ Генеральнымъ Статомъ о семь, которую подать или удержать предается на ваше разсужденіе, смотря по тамошнимъ въ томъ обстоятельствомъ учинить. Мы о тѣхъ намѣреніяхъ короля аглинского, что онъ хочетъ себѣ партикулярный миръ отъ Швеціи получить на убыткахъ и уступѣвъ короля датского, дали знать здѣсь его датскому чрезвычайному посланнику, при нашемъ дворѣ обрѣтающемуся, Вестфалу, дабы онъ престоерегъ короля своего въ томъ. О чемъ велѣли его величеству датскому донести и послу нашему князю Долгорукову, съ которымъ вы о сихъ дѣлѣхъ своситесь и корреспондовать имѣете.

И что далѣе въ тѣхъ дѣлѣхъ у нихъ, голландцевъ, происходить будетъ, и согласятся-ль они съ Швеціею безъ посылки флота и на чемъ, а ежели не согласятся, то сколько своего флота и съ какимъ намѣреніемъ пошлютъ, — о томъ навѣдываясь, намъ по часту доносить. Данъ въ Москвѣ, марта 3-го дня 1718 году.

По указу его царского величества канцлеръ графъ Головкинъ. Подканцлеръ баронъ Шафировъ.

Помѣта: Полученъ въ Гатѣ 1/12 апрѣля 1718 году.

[Архивъ князя Ѳ. А. Куракина: „Корреспонденція ко двору князя Бориса Ивановича Куракина“, 1717 — 1718, томъ X: по описи „Архива“ т. XVIII стр. 304—307].



31. Указъ царя Петра I—князю Б. М. Курякину.

[10-го марта 1718 г. Дубликатъ].

Божіею милостію мы, Петръ Первый, царь и самодержецъ всероссійскій и прочая, и прочая, и прочая.

Сіятельный намъ любезновѣрный. На прошлой почтѣ въ нашемъ, отправленномъ къ вамъ, рескриптѣ подъ № 6-мъ дано вамъ знать, какое извѣстіе получили изъ Франціи отъ нашего тайнаго совѣтника барона Шлейница, какъ король аглинскій ласкаетъ себя чрезъ вооруженіе флота голландскаго получить партикулярный миръ съ Швеціею и къ тому короля датскаго принудить. И для того велѣно вамъ о томъ довольныя представленія чинить Генеральнымъ Статомъ; и объявлено вамъ, что впредь придется наша къ Генеральнымъ Статомъ о томъ грамота; и что о томъ объявлено будетъ резиденту и купцамъ голландскимъ, которая грамота и со оной списокъ при семъ нынѣ къ вамъ отправлена. И о томъ о всемъ знатнымъ голландскимъ купцамъ объявлено и велѣно имъ сказать резиденту ихъ Дебію, понеже оный объявилъ, что за болѣзнию своею къ нашимъ министрамъ быть не могъ. Вы, по полученіи той грамоты нашей, смотря по тамошнимъ обстоятельствамъ, ежели будетъ потребно, подайте, и по содержанію оной и прежнихъ нашихъ, посланныхъ къ вамъ, указовъ у ихъ высовомочія о томъ старайтесь; а буде непотребно оную подавать, то удержите у себя, что предается на ваше разсужденіе. И что въ томъ дѣлѣ происходитъ будетъ, о томъ намъ имѣете доносить. И ежели вы усмотрите подлинно, что голландцы вооружаютъ такъ сильный флотъ свой совершенно съ такимъ намѣреніемъ, чтобъ аглинскому королю вспомочь и датскаго къ миру принудить и въ сѣверныя дѣла какимъ-нибудь образомъ будутъ хотя мало что вмѣшиваться,—то въ такомъ случаѣ можете вы удобными способами стараться, чтобъ ихъ флотъ не въ такомъ сильномъ числѣ кораблей, но съ убавкою былъ отправленъ. Данъ въ Москвѣ, марта 10-го дня 1718 году.

По указу его царскаго величества канцлеръ графъ Головинъ. Подканцлеръ баронъ Шафировъ.

Примѣчаніе. Вышепомянутая грамота вписана въ книгу большого протокола.

[Архивъ князя О. А. Куракина: „Корреспонденція ко двору князя Бориса Ивановича Куракина“, 1717 — 1718, томъ X; по описи „Архива“ томъ XVIII, стр. 327—328].

32. Указъ царя Петра I—иняю Б. И. Мурашину.

[10-го марта 1718 г. Дупливать].

Божією милостію мы, Петръ Первый, царь и самодержецъ всероссійскій и прочая, и прочая, и прочая.

Сіятельный намъ любезновѣрный. Сего 1718-го февраля 6-го дня въ нашей грамотѣ писано къ вамъ о прїѣздѣ въ Москву сына нашего царевича Алексѣя, и какимъ образомъ мы его за преступленіе его къ намъ наслѣдства престола всероссійскаго лишенна объявили, и, вмѣсто него, наслѣдникомъ того престола другого сына нашего царевича Петра назначили; и дабы вы о томъ нашемъ соизволеніи и опредѣленіи обрѣтающимся при васъ въ вашей свитѣ нашимъ подданнымъ объявили, и какъ сами вы, такъ и оныя всѣ предъ святымъ евангеліемъ въ томъ присягу учинили и святой крестъ цѣловали, и ту присягу, написавъ противъ посланной при оной нашей грамотѣ печатной, руками своими подписали и къ намъ оную прислали. И тако мы уповаемъ, что вы ту нашу грамоту исправно получили и вышеизображенное наше во оной опредѣленіе и повелѣніе уже учинили. И понеже въ помянутой нашей грамотѣ не написано о томъ именно, дабы вы такия-жъ присяги учинить велѣли обрѣтающимся въ нашей службѣ надворному совѣтнику и резиденту Христофору фонъ-Бранту и агенту Фондебургу, которые къ вашей свитѣ надлежатъ; того ради симъ вамъ подтверждаемъ, что ежели вы оныхъ фонъ-Бранта и Фондебурга по прежней нашей грамотѣ въ вышеозначенномъ нашемъ опредѣленіи къ присягѣ не приводили, то имѣете ихъ, по полученіи сего, къ той присягѣ привести при себѣ по ихъ закону, и велѣть имъ къ присягамъ (которыя надлежитъ написать противъ посланной къ вамъ при первой нашей грамотѣ печатной) приписать своими руками. И тѣ ихъ присяги, такожь и вы свою и прочихъ вашей свиты людей за руками-жъ пришлите къ намъ. Данъ въ Москвѣ, марта 10-го дня 1718 году.

По указу его царского величества канцлеръ графъ Головкинъ. Подканцлеръ баронъ Шафировъ.

Помѣта: Получены оба 10/21 апрѣля 1718 г. въ Гагѣ.

[Архивъ князя Ф. А. Буракина: „Корреспонденція ко двору князя Бориса Ивановича Буракина“, 1717 — 1718, томъ X; по описи „Архива“ томъ XVIII, стр. 328—329].

33. Указъ царя Петра I-го—князю Е. И. Куракину.

[20-го марта 1718 г. Дубликатъ].

Божією милостію мы, Петръ Первый, царь и самодержецъ всероссійскій и прочая, и прочая, и прочая.

Сіятельный намъ любезновѣрный. Прошедшаго 1717 году, при отъѣздѣ нашемъ изъ Голландіи, отпущенъ изъ Амстердама за привлечившеюся болѣзнию посольской нашей канцеларіи переводчикъ Петръ Ларіоновъ въ Москву, и дано ему наше жалованье на дорожный проѣздъ. Но понеже нынѣ увѣдомились мы, что онъ за болѣзнию своею тамо остановиться принужденъ, того ради имѣете вы его приказать къ себѣ позвать. И ежели онъ отъ болѣзни свободился и, по свидѣтельству докторовъ, безопасно въ пути можетъ ѣхать, то отправьте его на первыхъ наступившей сей весны отходящихъ изъ Голландіи корабляхъ моремъ къ городу Архангельскому, а оттуда ему велите ѣхать къ Москвѣ и ко двору нашему, и о томъ къ намъ пишите. Данъ въ Москвѣ, марта 20-го дня 1718 году.

По указу его царского величества канцлеръ графъ Головинъ. Подканцлеръ баронъ Петръ Шафировъ.

[Архивъ кн. О. А. Куракина: „Корреспонденція ко двору князя Бориса; Ивановича Куракина“, 1717—1718, томъ X; по описи „Архива“ томъ XVIII, стр. 332—333].

34. Указъ царя Петра I-го—кн. Б. И. Куракину.

[28-го марта 1718 г. Дубликатъ].

Божією милостію мы, Петръ Первый, царь и самодержецъ всероссійскій и прочая, и прочая, и прочая.

Сіятельный намъ любезновѣрный. Изъ вашихъ всеподданнѣйшихъ реляцій, отправленныхъ изъ Гаги отъ 17 и 21 генваря, усмотрѣли мы о статской резолюціи къ вооруженію ихъ флота голландскаго для возстановленія свсбоднаго отправленія купечества ихъ моремъ, и что они тотъ свой флотъ послать хотять тогда, когда шведы чрезъ медіацію французскую, такожь король датскій въ томъ съ ними не соглашается, и на желаніе ихъ объ

одномъ купечествѣ никакой склонности не видать. И дабы они при томъ не выключили моря Балтическаго и нашихъ пристаней, того ради представлялъ ты о томъ ратпенсіонаріусу и пенсіонарію амстердамскому Бусу, чтобъ не выключали всего Балтическаго моря и нашихъ пристаней, объявляя имъ, что ежели они не принудятъ короля шведскаго согласиться о вольной коммерціи во всѣхъ пристани Балтическаго моря, то коммерція ихъ подданныхъ въ томъ морѣ вся будетъ обезпечена для того, когда Швеція будетъ воспрещать коммерціи въ пристани наши, и корабли ихъ подданныхъ браны, то взаимно съ стороны нашей будетъ то-жъ учинено, и довольно число будетъ выслано фрегатовъ въ море, которые будутъ въ Швецію коммерцію воспрещать и всѣ идущіе корабли туда брать, и дабы о томъ отъ двора нашего говорить резиденту ихъ голландскому, при дворѣ нашемъ обрѣтающемуся. Такожъ, что и король датскій въ томъ силу имѣть можетъ и при негоціаці претендовать можетъ о вольной коммерціи всего Балтическаго моря, и что къ тому и французскій дворъ, яко медиаторъ, не бесполезенъ будетъ. Такожъ вы представляли ратпенсіонарію, что ежели они похотятъ въ какой концертъ съ нами вступать, дабы коммерцію въ Швецію повсюду пресѣчь и съ флотомъ нашимъ частію совокупиться, то намъ будетъ пріятно и прочая. Но мы сіи ваши учиненныя представленія опробуемъ, и повелѣваемъ вамъ предстерегать, дабы они, Статы, при той своей негоціаці съ Швеціею не выключили всего моря Балтическаго, а особливо нашихъ пристаней, представляя имъ паки именемъ нашимъ, что ежели они согласятся съ Швеціею съ выключеніемъ нашихъ пристаней и не домогутся о томъ отъ короля шведскаго, чтобъ въ наши пристани вольное купечество позволилъ, то мы взаимно будемъ пресѣкать во всей нашей возможности ихъ коммерцію съ Швеціею, выславъ, куда потребно, наши фрегаты и давъ разныхъ народовъ арматорамъ комиссіи, дабы всѣ въ Швецію и оттуда идущіе корабли, чьи-бъ оны не были, брали. И тако отъ того не можетъ ихъ коммерціе свободное повсюду имѣть отправленіе; къ тому-жъ принято будетъ то отъ нихъ учиненное выключеніе нашихъ пристаней за противно и за явнѣй знавъ ихъ къ намъ противности, и для того-бъ они, ради пользы своего свободнаго купечества, о семъ съ Швеціею согласиться трудились. О чемъ о

всемъ министры наши, по нашему указу, говорили и объявили резиденту ихъ голландскому, при нашемъ дворѣ обрѣтающемуся, Дебію, дабы онъ о томъ своимъ принципаламъ донесъ. Такожъ посланъ нашъ указъ въ послу нашему, при дворѣ датскомъ обрѣтающемуся, князю Долгорукову, чтобъ онъ у короля датского старался, дабы онъ, при негоціаціи своей съ ними, голландцы, твердо въ претензіяхъ своихъ себя содержалъ, чтобъ коммерція свободна была во всемъ и въ морѣ Балтическомъ, не выключая и пристаней нашихъ, съ которыми и вы можете о томъ корреспондовать и, что ему потребно при датскомъ дворѣ представлять, сообщать. А что принадлежитъ до двора французского, и о томъ вы можете послу французскому, въ Гагѣ обрѣтающемуся, говорить и его къ тому склонять; такожъ о томъ писать и къ барону Шлейницу, дабы онъ при дворѣ французскомъ о потребныхъ указѣхъ къ ихъ французскимъ министрамъ въ Гагу и въ Швецію старался; а къ нему о томъ нашъ указъ отправленъ будетъ. Что-же принадлежитъ о учиненіи концерта съ ними, голландцы, какъ вы представляли ратпенсіонарію, о слученіи съ ихъ флотомъ нашего, и мы въ началѣ сумнѣваемся и не часмъ, чтобъ голландцы такой сильный флотъ вооружили и послали, а наипаче, чтобъ съ какою противностью противу Швеціи поступили. Однакожь, ежели, паче чаянія, или за упорностію короля шведского, или инымъ какимъ случаемъ, дойдетъ до того, что они совершенно возьмутъ резолюцію таѣ сильный флотъ свой отправить въ Балтическое море и силою стараться возставить свободную коммерцію ихъ подданныхъ, то тогда можете имъ именемъ нашимъ представлять нашу склонность и готовость ко вспоможенію имъ въ томъ. И дабы они тогда съ вами о томъ концертъ учинили и о желаніи своемъ, какого отъ насъ будутъ требовать вспоможенія, вамъ, ради донесенія намъ, объявили. И что далѣе въ семъ у нихъ будетъ происходить, о томъ, навѣдываясь подлинно и обстоятельно, имѣете вы намъ доносить. А что въ реляціи вашей упомянуто, что вы, за оскудѣніемъ корреспонденціи изъ Англїи отъ резидента, ни о какихъ вѣдомостяхъ не имѣете доносить, и хотя мы о тамошнихъ вѣдомостяхъ отъ него, резидента, имѣемъ довошеніе, однакожь велѣно ему и къ тебѣ о всемъ писать; такожъ, по близости тамошнихъ мѣстъ, возможно вамъ о тамошнихъ поведеніяхъ имѣть вѣдо-

мости и намъ, что къ вѣдѣнію достойное, доносить. Данъ въ Москвѣ, февраля 20-го дня 1718 году.

По указу его царского величества канцлеръ графъ Головкинъ. Подканцлеръ баронъ Петръ Шафировъ.

Помѣта: Полученъ въ Гагѣ 28-го марта (8-го апрѣля) 1718 г.

[Архивъ кн. О. А. Куракина: „Корреспонденція ко двору князя Бориса Ивановича Куракина“, 1717 — 1718, томъ X-й; по описи „Архива“ томъ XVIII, стр. 273—276].

35. Указъ царя Петра I—князю Б. И. Куракину.

[11-го апрѣля 1718 г. Дубликатъ].

Божіею милостію мы, Петръ Первый, царь и самодержецъ все-россійскій и прочая, и прочая, и прочая.

Сіятельный намъ любезновѣрный. Изъ вашихъ всеподданнѣйшихъ реляцій подъ №№ 15, 16, 17, 18 и 19 увѣдомились мы, что вамъ посолъ французскій и полковникъ шкоцкій Жарнигамъ и корреспондентъ изъ Швеціи, такожъ и прочіе о поступкахъ и о состояніи Швеціи объявляли, такожъ и о поѣздѣ въ Швецію Фабриція, Дюжера и Анфендейля и другихъ; такожъ, что происходитъ между цесаремъ и Гишпаніею,—вы имѣете, навѣдываясь, впредь о томъ насъ увѣдомлять, а особливо развѣдать, что у дука регента съ королемъ гишпанскимъ о наслѣдствѣ короны французской учинено и на чемъ согласились, и о томъ намъ обстоятельно донести.

Мы отъ нашихъ полномочныхъ, отправленныхъ на съѣздъ съ шведскими, только послѣднія имѣли вѣдомости отъ 20-го марта изъ Абова, что они извѣстіе получили отъ шведскихъ полномочныхъ барона Герица и графа Гиллемберга, что оные въ Стекхольмъ отъ короля своего прибыли и намѣрены съѣхаться съ нашими на Аладѣ, только ожидали себѣ нашего паспорта, который, по требованію ихъ, къ нимъ и отправленъ. И тако ожидаемъ вскорѣ извѣстія отъ нашихъ, когда они съ тѣми шведскими полномочными съѣдутся, и какія отъ нихъ препозиціи услышатъ, о чемъ вамъ тогда знать даво будетъ. Что же принадлежитъ до вооруженія флота голландскаго и ихъ негоціаціи о вольной коммерціи со Швеціею и съ датскимъ, и о томъ

къ вамъ и въ Копенгагенъ къ послу князю Долгорукову не токмо довольные указы посланы, но и особливо нашею грамотою о томъ къ Господамъ Статомъ мы отозвались, которая послана къ вамъ и предана на ваше разсужденіе: ежели по тамошнимъ обстоятельствамъ будетъ потребно, то-бъ оную подали, а буде непотребно, то-бъ удержали у себя. И тако, что въ томъ, по полученіи тѣхъ нашихъ указовъ, у васъ произошло, ожидаемъ отъ васъ извѣстія. Данъ въ Санктпетербургѣ, въ 11 день апрѣля 1718 году.

По указу его царского величества канцлеръ графъ Головинъ. Подканцлеръ баронъ Петръ Шифировъ.

Помѣта: Полученъ въ Гагѣ 2-го (13-го) мая 1718 г.

[Архивъ князя Ѡ. А. Куракина: „Корреспонденція ко двору князя Бориса Ивановича Куракина“, 1717 — 1718, томъ X; по описи „Архива“ т. XVIII, стр. 339—341].

36. Указъ царя Петра I-го—резиденту Федору Веселовскому въ Лондонъ.

[25-го апрѣля 1718 г.].

Изъ вашихъ всеподданнѣйшихъ реляцій, отправленныхъ изъ Лондона отъ 18, 21 и 25 марта, а особливо изъ послѣдней, отъ 1-го сего апрѣля, усмотрѣли мы, что вы, увѣдомясь о посылкѣ отъ короля аглинского въ Швецію съ генераломъ шведскимъ Дюкеромъ ганноверского ихъ канцелярійского совѣтника Шрадера, имѣли съ министры ганноверскими нарочно конференцію и домогались, дабы они объявили подлинно о своей негодіаціи. И они, министры, вамъ на то отвѣтствовали, что король ихъ того своего канцелярійскаго совѣтника съ генераломъ Дюкеромъ послалъ въ Швецію только для того, дабы тамъ подлинно увѣдомиться о негодіаціи нашей съ стороны Абова и прочая. И мы то, что вы о семъ ганноверскихъ министровъ вопрошали, опроуемъ. И можете впредь въ такихъ случаѣхъ имъ такия предложенія чинить и нашимъ именовъ, когда за потребно разсудите, хотя-бъ и указу о томъ не получили, — ибо заочно намъ того вѣдать невозможно, а за дальностью многое время въ перепискѣ пройдетъ. И повелѣваемъ вамъ впредь навѣдываться, что у короля аглинского въ примиреніи съ Швеціею происходитъ будетъ, и

съ такою инструкцію оной канцеляріи совѣтникъ Шрадеръ отправленъ, и на чемъ король аглинскій хочетъ примириться съ королемъ шведскимъ; такожь не имѣеть-ли въ тотъ трактатъ включенъ быть король датскій или король польскій, о которыхъ мы имѣемъ вѣдомость, что, будто, въ томъ съ аглинскимъ королемъ участіе имѣють. И на провѣдываніе тѣхъ вѣдомостей можешь издержать хотя нѣкоторую сумму денегъ, что вамъ заплачено будетъ. И чтобъ подлинно о томъ довѣдаться: въ какомъ согласіи и близко-ли ихъ примиреніе съ шведомъ и на какихъ кондиціяхъ; такожь требовать и впредь отъ короля и министровъ его откровеннаго сообщенія о ихъ негоціаціи, взаимно какъ мы съ своей стороны, — намъ отъ Швеціи не было сообщено, — имъ откровенно сообщали. И можете притомъ имъ еще объявить, что мы отъ нашихъ отправленныхъ генерала-фельдцейхмейстера Брюса и канцеляріи совѣтника Остермана имѣли реляціи отъ 10-го сего апрѣля изъ Абова, въ которыхъ они намъ доносили, что еще съ шведскими министрами на определенный съ обѣихъ сторонъ конгрессъ на Аландъ не сѣхались; однако то не за инымъ чѣмъ, токмо за тѣмъ, что невозможно за льдомъ туда съ обѣихъ сторонъ переѣхать. Къ тому-жь шведскіе министры ожидали нашего къ себѣ паспорта, который къ нимъ посланъ; и чаемъ, что въ сихъ числѣхъ могутъ тѣ наши съ шведскими сѣхаться, и какая склонность при томъ сѣздѣ съ стороны короля шведского къ миру показана будетъ, о томъ его королевскому величеству откровенно сообщено отъ насъ будетъ. И видя сіи наши откровенные поступки, по должности союза надлежитъ имъ намъ откровенно сообщать; инако-же и мы взаимно такожь поступать скрытно будемъ и иныя мѣры, сходныя съ нашимъ интересомъ, предвоспримемъ. И понеже мы слышимъ, и шведы тѣмъ хвалятся, такожь и изъ иныхъ странъ мы престоороги имѣемъ, будто его королевское величество аглинскій хочетъ чрезъ тотъ миръ, безъ сообщенія нашего, не токмо шведу уступить нѣкоторыя мѣста, взятыя отъ него въ Германіи, но и датского короля къ тому склонять или принудить тѣмъ или другимъ образомъ намѣренъ, но и иные авантажи королю шведскому и помощи денежныя и иныя отъ себя и отъ короны великобританской и обновленія трактатовъ обѣщаетъ. И хотя мы тому не вовсе вѣримъ, однакожь по другимъ ихъ поступкамъ

и по злымъ внушеніямъ при цесарскомъ, французскомъ дворѣ и въ имперіи и въ Голландіи, отъ нихъ учиненнымъ, въ томъ мы не безъ сумнѣнія. Того ради заранѣе откровенно объявляемъ, что ежели изъ того что воспослѣдствуетъ противъ насъ отъ его королевскаго величества, то бы уже и на насъ не нарекать. Понеже мы такія воспримемъ мѣры, чтобъ то зло отвратить и упредить, и учиненныя намъ многочисленныя обиды за наши благодѣянія отмстить во что бы то ни стало. А подъ рукою можешь поразгласить, будто съ кѣмъ за конфиденцію, говоря, что нашихъ войскъ великій корпусъ идетъ ко Гданску и, можетъ быть, и далѣе пойдетъ для престоереженія непріятельскихъ и фальшивыхъ пріятелей поступковъ. А въ аглинскомъ народѣ, особливо торискомъ и противной партіи двору внушай, что мы имѣемъ вѣдомость, что такія обѣщанія отъ короля ихъ шведу чинятся, что онъ за полученіе своего интереса нѣмецкаго хочетъ Великобританію ввести съ нами въ войну, обѣщая отъ оной помощь кораблями или деньгами и возобновленія или учиненія въ фаворъ шведскимъ, и нѣкоторыхъ трактовалъ во время сея войны шведской, и что ты ихъ престоерегаешь въ томъ: ибо ежели то учинится, то-бъ вѣдали, что мы не токмо всю коммерцію съ Англією пресѣчемъ, принявъ то за явный разрывъ, но и всѣхъ аглинскаго народа купцовъ и ихъ имѣнія арестовать и конфисковать будемъ, и сдѣлаемъ, съ какимъ можемъ другимъ народомъ трактовать коммерціи, съ выключеніемъ аглинскаго народа. И изъ того вѣрно буде ты увидишь, что подлинно такія отъ короля предосужденія чинятся, и буде онъ противъ насъ тотъ народъ склонять въ помощи шведской, то можешь въ томъ и формально, на словахъ и на письмѣ, протестовать, и о вышеписанномъ деклеровать, и парламенту внушать; однакожь прежде времени безъ нужды того не чини и поступай въ томъ, по тамошнему состоянію смотря и требуя въ томъ совѣта отъ посла нашего и тайнаго совѣтника князя Куракина, такожь и отъ тайнаго совѣтника барона Шлейница, по близости тѣхъ мѣстъ имѣй съ ними о всемъ конфиденціальную корришповденцію и сношеніе. Буде же, паче чаянія, министры аглинскіе будутъ склоняться ко учиненію съ нами концерта и посылкѣ къ намъ на помощь кораблей, по прежнимъ нашимъ предложеніямъ, то объявите, что весьма къ тому клонны, и сіе за единый способъ

къ честному миру причитаемъ, и чтобъ они только прислали указъ свой или сюда къ резиденту, или гдѣ хотятъ трактовать, мѣсто опредѣлили: то мы весьма своимъ министрамъ дадимъ указъ о томъ соглашатся безъ молчанія. И что вамъ противъ того объявленіе будетъ, такожь чтò вы о той негоціаціи можете провѣдать, и о томъ, а особливо о вооруженіи и посылкѣ и дѣйствахъ намѣряемыхъ ихъ флота на Балтическомъ морѣ, — намъ почасту доносите. Данъ въ Санктпетербургѣ, апрѣля въ 25 день 1718 году.

[Архивъ кн. О. А. Куракина: „Корреспонденція ко двору князя Бориса Ивановича Куракина“, 1717 — 1718, томъ X; по описи „Архива“ т. XVIII, стр. 389—391].

37. Указъ царя Петра I — князю Б. И. Мурашину.

[25-го апрѣля 1718 г. Дубликатъ].

Божією милостію мы, Петръ Первый, царь и самодержецъ всероссійскій и прочая, и прочая, и прочая.

Сіятельный намъ любезновѣрный. Изъ вашихъ всеподданнѣйшихъ реляцій, отправленныхъ изъ Гаги отъ 25-го марта и 4-го апрѣля, усмотрѣли мы, что къ вамъ извѣстный корришпондентъ изъ Швеціи пишетъ, что, будто, онъ дважды къ нашему двору чрезъ Франца Поппа пространно о тамошнемъ состояніи писалъ; но такихъ его писемъ отъ Франца Поппа къ нашимъ министрамъ не прислано. Того ради можете вы къ нему, коррешпонденту, о семъ отозваться, также и къ Францу Поппу о семъ писать: имѣлъ-ли онъ какія во двору нашему письма и куда ихъ отправилъ, — къ которому и отъ двора писано, дабы онъ надлежація къ нашимъ министрамъ письма, которыя подъ его ковертомъ откуда приходитъ будутъ, вѣрно присылалъ. Что-же тотъ коррешпондентъ требуетъ присылки себѣ денегъ, и мы повелѣли оному на сей настоящей годъ дать 2000 ефимковъ, на которые къ вамъ отъ насъ вексель присланъ будетъ на будущей почтѣ. А между тѣмъ вы имѣете ему то число ефимковъ перевести отъ себя изъ вашихъ, какія у васъ деньги на лицо есть, дабы онъ отъ недостатка денегъ оттуда не отъѣхалъ. Такожь вы и надлежащее вамъ опредѣленнаго жалованья для тамошняго житья

себѣ и служителемъ при васъ можете взять что въ зачетъ изъ нашихъ же, у васъ обрѣтающихся, наличныхъ денегъ, пока къ вамъ изъ нашей канцеляріи оное чрезъ вексель переведено будетъ; а потомъ, когда оныя переведутся, положите въ наличныя, котораго жалованья донынѣ къ вамъ не переведено за тѣмъ, понеже въ нашей канцеляріи малое число по окладу съ губерній прислано.

Что же вы въ реляціи своей намъ доносите, что мы вамъ въ нашемъ отправленномъ рескриптѣ подъ № 6 мь объявили, что получили извѣстіе изъ Парижа отъ барона Шлейница, что аглинскій посолъ милордъ Стельсъ, бывъ на тайной аудіенціи у регента, объявилъ о намѣреніи короля своего о партикулярномъ мирѣ, и что онъ, чрезъ резонванное отъ провинціи голландской такъ сильное морское вооруженіе, и въ чемъ онъ, король, съ такъ великою крѣпостію отъ нѣкотораго времени чрезъ министровъ своихъ въ Гагѣ трудится велѣлъ, намѣряется отъ Швеціи сепаратнаго мира, влюча короля датского, домогнися, и что вы не чаете, чтобъ онъ, баронъ Шлейницъ, безъ всякаго основанія намъ сію новину доносилъ; однакожь усматриваете, что голландцы то вооруженіе сами за потребно для своего интереса нашли, а не въ пользу короля аглинского, и не по его старанію то учинилось, какъ о томъ въ той реляціи своей вы всѣ свои прежнія отправленныя реляціи къ намъ пространно описуете: мы вамъ нынѣ объявляемъ, что отъ него, барона Шлейница, въ его реляціи намъ не инако о томъ тогда донесено, но во всемъ такъ, какъ въ томъ нашемъ, отправленномъ къ вамъ, рескриптѣ подъ № 6-мь объявлено, чего ради тогда такое и повелѣніе отъ насъ къ вамъ о предложеніяхъ и представленіяхъ Статомъ послано,—такожь и наша грамота къ Статомъ отправлена. Однакожь все то предано на ваше разсужденіе, дабы вы, по тамошнему состоянію смотря, поступали и ту грамоту, ежели будетъ пристойно, подали, а буде непотребно, то-бъ у себя удержали. А вамъ надлежитъ къ вамъ указы посылать, усматривая изъ вашихъ доношеній, такожь и по состоянію дѣлъ; ибо для чего-бы голландцомъ, яко зѣло бережливымъ и скупымъ людямъ, такое великое вооруженіе безъ важныхъ причинъ чинить, о вакомъ вы сами насъ увѣдомляете. А вамъ надлежитъ тѣ наши указы исполнять, смотря по тамошнимъ дѣламъ, поступкамъ и конъюктурамъ, ибо то на ваше разсмотрѣніе полагается: ибо всего отсюда заочно предусмотрѣть и вѣдать невозможно.

Что-же прежде сего у отправленных нашихъ министровъ на конгрессъ, на Аландъ, происходило, о томъ вамъ сообщено. А нынѣ, отъ генерала-фельдцейхмейстера Брюса и канцеляріи совѣтника Остермана имѣемъ вѣдомости отъ 10-го сего апрѣля изъ Абова, въ которыхъ намъ они доносили, что еще съ шведскими министрами на опредѣленный съ обѣихъ сторонъ конгрессъ на Аландъ не съѣхались; однакожь то не за инымъ чѣмъ, токмо за тѣмъ, что невозможно за льдомъ туда съ обѣихъ сторонъ переѣхать. Къ тому-жь шведскіе министры ожидали нашего въ себѣ паспорта, который къ нимъ посланъ. И чаемъ, что въ сихъ числѣхъ могутъ тѣ наши съ шведскими съѣхаться. А что у нихъ чиниться будетъ, о томъ вамъ сообщится. Данъ въ Санктпетербургѣ, апрѣля 25-го дня 1718 г.

По указу его царского величества канцлеръ графъ Головкинъ. Подканцлеръ баронъ Петръ Шафировъ.

Помѣта. Полученъ въ Гагѣ 16-го (27-го) маія 1718 г.

[Архивъ кн. Ф. А. Куракина: „Корреспонденція ко двору кн. Бориса Ивановича Куракина“, 1717—1718, томъ X; по описи „Архива“ т. XVIII, стр. 364—366].

38. Указъ царя Петра I—иняю Б. И. Куракину.

[28-го апрѣля 1718 г. Дубликатъ].

Божіею милостію мы, Петръ Первый, царь и самодержецъ всероссійскій и прочая, и прочая, и прочая.

Сіятельный намъ любезновѣрный. Получена здѣсь предъ двумя днями съ почты ваша реляція изъ Гаги, отъ 8 сего подъ №²²/₃₀₀, изъ которой мы о всемъ содержаніи извѣстны. Мы на сихъ дняхъ имѣли вѣдомости, вѣрныя изъ Вѣны, что между цесаремъ и турками, чрезъ посредство и вспоможеніе особливо голландскаго посла, при Портѣ обрѣтающагося, графа Колиерса, къ совершенному сходству до миротворенія къ великому авантажу цесарю доходить, ибо турки по держанныхъ совѣтахъ взяли резолюцію вступить съ цесаремъ въ мирныя трактаты на кондиціяхъ, желаемыхъ отъ него, цесаря, а именно: оставя ему, цесарю, то, что онъ нынѣ въ рукахъ имѣеть, то есть Темежваръ и Бѣлградъ съ надлежащими дистриктами (и тою резолюціею отъ

турокъ присыланъ къ цесарскому двору нарочный), въ чему цесарь охотно склонился и отправилъ на конгрессъ (съ турками опредѣленный) пословъ своихъ, съ которыми, прежде бывший у Порты, посолъ Сутонъ уже поѣхалъ. И тако, по всѣмъ обстоятельствамъ, безъ сумнѣвнн, между цесаремъ и турками вскорѣ миръ воспослѣдовать можетъ,—ибо хотя при томъ конгрессѣ и венеційскому послу турки быть позволили. Но ежели между турковъ и венеціанъ въ спорахъ за Арморю сходства къ миру не будетъ, то цесарь для того (какъ мы подлинное извѣстіе имѣемъ) негоціаціи своей не порветъ, но намѣренъ, всеконечно, оный миръ съ турками на вышеозначенныхъ кондиціяхъ заключить. О чемъ-де и венеціане извѣстны и къ тому склоняются понуждать. И когда сіе учинится, то можно легко каждому разсудить, воль зѣло цесарь отъ такого прибыточнаго съ турками мира, и будучи отъ той стороны весьма безопасенъ, усилится противъ Гишпаніи во Италіи. И притомъ немалое опасеніе имѣтъ надлежить, дабы онъ, цесарь, будучи въ великой силѣ и возмѣрясь, не учинилъ вреда и предосужденія какимъ образомъ и другимъ околичнымъ и сосѣдственнымъ державамъ. На что, какъ мы разсуждаемъ, смотрѣть надлежитъ прилежно паче всѣхъ Господамъ Статомъ для своего собственнаго интереса: ибо, какъ чаемъ, что вы можете напомнить, какимъ образомъ, во время бытности нашей въ Голландіи, ратпенсіонарій Генсіусъ въ бытность нашего государственнаго подкванцлера барона Шафирова и вашу у него въ дому самъ, разсуждая о цесарѣ и о силѣ его еще до главной межъ ими баталіи и взятія отъ цесарцевъ Бѣлграда, откровенно показалъ, что хотя они ему, цесарю, въ минувшую послѣднюю съ Францією войну многое вспоможеніе въ различныхъ случаѣхъ въ интересъ его чинили, чая, что все то, что въ пользу его чинятъ, той ихъ республикѣ будетъ; но видя нынѣ, что въ томъ они зѣло ошиблись, и усиленіемъ его. цесаря, больше всѣхъ другихъ себѣ опасностей навели отъ него по ближнему своему съ нимъ сосѣдству, и опасаются они, голландцы, отъ него, цесаря, впредь всегда, въ случаѣ счастья и усиленія его, себѣ и другимъ державамъ вреда, какъ они то уже отъ того цесарского двора чувствовали напредъ сего въ гарантійномъ со онымъ трактатѣ. А ежели,—храни Боже, — онъ, цесарь, въ сію турецкую войну отъ турковъ получить Темежваръ и Бѣлградъ и учинить удер-

жавіємъ оныхъ за собою миръ, то они уже не знаютъ, чѣмъ его силу и удерживать будутъ. О чемъ такожь и господинъ баронъ Дивенфортъ мало не въ такой же силѣ говорилъ, какъ намъ отъ подбанцлера нашего барона Шафировъ тогда-же донесено. Но нынѣ мы видимъ противныя разсужденія тому съ стороны ихъ поступки: ибо посоль ихъ, обрѣтающійся при турецкомъ дворѣ, всѣми силами, по ихъ указу, старается въ помянутомъ миротвореніи между цесаремъ и турками въ интересъ цесарскій. И тако, вамъ надлежитъ нынѣ о помянутомъ опасаемомъ отъ цесаря впредь по такомъ счастливомъ мирѣ слѣдованіи внушить въ конференціи, сперва, будто, своимъ разсужденіемъ, какъ вы то за потребно разсудите, оному ратпенсіонарію, напоминая тѣ прежніе ихъ разговоры за конфиденцію такожь и другимъ, кому въ томъ повѣрить можешъ, изъ сильныхъ особъ въ республикѣ той, дабы они о тѣхъ цесарскихъ дѣлѣхъ и поступкахъ, а особливо, ежели онъ нынѣ съ желаемымъ авантажемъ съ турками миръ заключить, рефлекцію имѣли, коль великая опасность изъ того скорого и прибыльного цесарю мира, отъ него, какъ во Италиі, такъ и другимъ державамъ, а особливо ихъ республикѣ произойти можетъ; ибо то уже безъ сумнѣнія, что оный, примирясь съ турками, по волѣ своей во Италиі свои дѣла управитъ, и всѣ тамошніе статьи, устрашась его силы, сами въ его дискрецію себя отдадутъ. А потомъ онъ уже иного нужнѣйшаго себѣ дѣла имѣть не будетъ, кромѣ того, что въ своихъ Недерляндахъ все по волѣ своей и къ пользѣ оставитъ и руки освободитъ отъ ихъ гарнизона во опредѣленныхъ чрезъ трактаты баріеры мѣстѣхъ. А не получить-ли потомъ и вѣщшаго къ сему со временемъ аппетита?! То время покажетъ И что для упрежденія того всего иного способу нынѣ не обрѣтается, какъ слѣдующій: дабы они повелѣли послу своему при Портѣ, не упуская времени, подъ рукою трудиться и находить способы, чтобъ цесаря въ примиренію съ турками толь скоро не допустить по тѣхъ мѣстѣхъ, пока дѣла во Италиі на доброе основаніе приведены будутъ. И буде станутъ они говорить, что не одни они, но и Англія въ томъ же трудится, — и вамъ говорить, что король аглинскій много цесарю чинитъ нынѣ въ фаворъ и противное интересу аглинскому для своего партикулярнаго, по совѣту барона Беренадорфа. Къ тому Англія, яко за моремъ лежащая

область, такой опасности отъ цесаря не имѣть, какъ ихъ республика. Но надлежитъ вамъ въ семъ внушеніи поступить со всякою осторожностью и весьма скрытнымъ образомъ, дабы того цесарскій министръ и другіе никто увѣдать не могли, что вышеозначенное чрезъ васъ произойдетъ, и отнюдь до времени не надлежитъ того являть, будто-бъ то по нашему указу чинишь, пока не увидишь въ томъ безопасности, что то провесено никому не будетъ, и что они, голландцы, на то рефлексію имѣть будутъ. Что надлежитъ вамъ чинить по состоянію тамошнему и по своему искусству тѣхъ краевъ и персонъ. И что въ томъ приходитъ будетъ, о томъ насъ увѣдомлять. Данъ въ Санктпетербургѣ, апрѣля 28-го дня 1718 году.

По его царского величества указу канцлеръ графъ Головкинъ. Подканцлеръ баронъ Петръ Шафировъ.

Помѣта: Полученъ въ Гатъ 22-го маія (2-го іюня) 1718 г.

[Архивъ кн. Ѳ. А. Куракина: „Корреспонденція ко двору князя Бориса Ивановича Куракина“. 1717 — 1718, томъ X; по описи „Архива“ г. XVIII, стр. 371—374].

39. Указъ царя Петра I—князю Б. М. Куракину.

[2-го мая 1718 г.—Дубликатъ].

Божією милостію мы, Петръ Первый, царь и самодержецъ все-россійскій и прочая, и прочая, и прочая.

Сіятельный нашъ любезновѣрный. Въ нашемъ рескриптѣ, минушаго апрѣля отъ 5-го дня подъ № 11-мъ, писано къ вамъ, при другихъ дѣлѣхъ, о переводѣ извѣстному корреспонденту въ Швецію на настоящій годъ двѣ тысячи ефимковъ изъ обрѣтающихся у васъ нашихъ наличныхъ денегъ. Нынѣ же при семъ посылаются къ вамъ на помянутыя двѣ тысячи ефимковъ вексели и адвисбрифы. И тако, вы имѣете тѣ деньги вышепомянутой персонъ, ежели еще до полученія сего не переведены, безъ продолженія перевести и намъ о томъ донести. Данъ въ Санктпетербургѣ, маія 2-го дня 1718 году.

По указу его царского величества канцлеръ графъ Головкинъ. Подканцлеръ баронъ Петръ Шафировъ.

Помѣта: Въ Гагѣ полученъ 22-го маія (2-го іюня) 1718 года.

[Архивъ князя Ѡ А. Куракина: „Корреспонденція ко двору князя Бориса Ивановича Куракина“, 1717 — 1718, томъ X; по описи „Архива“ г. XVIII, стр. 375].

40. Указъ царя Петра I—князю Б. И. Куракину.

[5-го мая 1718 г.—Дубликатъ].

Божіею милостію мы, Петръ Первый, царь и самодержецъ все-россійскій и прочая, и прочая, и прочая.

Сіятельный намъ любезновѣрный. Писали вы къ намъ въ вашей отправленной реляціи изъ Гаги подъ № ²¹ | ₂₉₉ о полученіи нашего отправленнаго къ вамъ рескрипта, отъ 20-го февраля изъ Москвы подъ № 4-мъ, и что, по содержанию того указа нашего, Статомъ о вооруженіи ихъ флота и о свободномъ купечествѣ моря Балтическаго и пристаней нашихъ предлагать и декларовать будете. А послѣ того получены ваши двѣ реляціи подъ № № ²² | ₃₀₀ и ²³ | ₃₀₁, въ которыхъ вы ничего о томъ не упоминаете: учинили-ль и въ какихъ терминахъ по тому нашему указу декларацію Статомъ, и что вамъ они на то отвѣтствовали. И понеже наши отправленные къ вамъ указы гласятъ, чтобъ вамъ Статомъ ту декларацію учинить для того, что о томъ о всемъ резиденту голландскому Дебію и знатнымъ купцамъ голландскимъ, обрѣтающимся въ Москвѣ, отъ нашихъ министровъ уже объявлено; токмо подаііе нашей отправленной грамоты къ Статомъ предано на ваше разсужденіе. Къ тому-же здѣсь пребывающій его королевскаго величества датскаго чрезвычайный посланникъ Вестфалъ и нынѣ, по указу короля своего, представлялъ, что они отъ вооруженія флота голландскаго опасность имѣютъ, и требовалъ для того, чтобъ съ стороны нашей голландцамъ та декларація совершенно учинена была; того ради имѣете вы по тѣмъ нашимъ отправленнымъ указомъ Генеральнымъ Статомъ учинить декларацію. И что они на то вамъ отвѣтствовать будутъ, о томъ имѣете вы намъ обстоятельно довести, дабы мы, вѣдая о томъ, что пристойно изъ того могли объявить датскому

двору. А грамоту нашу, отправленную о томъ же ихъ вооруженіи флота въ Статомъ, ежели непотребно подать, удержите у себя, что предано и прежними нашими указы на ваше разсужденіе.

Что же вы въ послѣдней своей реляціи пишете, что посолъ гишпанскій, бывъ у васъ, между другими разговоры сообщил о рожденіи одной принцессы, дочери короля его. И понеже наше желаніе есть съ дворомъ гишпанскимъ корришпонденцію и дружбу возставить, какъ о томъ въ вамъ въ нашихъ прежнихъ рескриптахъ было объявлено; того ради вы имѣете ему, послу гишпанскому, объявить, что мы за то сообщеніе ихъ благодарны. И ежели король гишпанскій о томъ къ намъ грамотою отзовется, то мы на то съ нашей стороны отвѣтствовать не оставимъ; и, такимъ образомъ, можетъ не такая корришпонденція между нами и дворомъ гишпанскимъ и потомъ произойти дружба и конфиденція къ пользѣ обоихъ государствъ. И что онъ вамъ на то объявить, и о томъ имѣете намъ донести. А что онъ объявилъ вамъ, что будто уже есть между нами и дворомъ гишпанскимъ дружба,—и мы ни чрезъ какой каналъ о томъ неизвѣстны, и откуда онъ сіе взялъ, не вѣдаемъ. Данъ въ Санктпетербургѣ, маія 5-го дня 1718 года.

По указу его царского величества канцлеръ графъ Головкинъ. Подканцлеръ баронъ Петръ Шафировъ.

Помѣта: Полученъ въ Гагѣ 25-го маія (5-го іюня) 1718 года.

[Архивъ князя Ѳ. А. Куракина: „Корреспонденція ко двору князя Бориса Ивановича Куракина“, 1717—1718, томъ X; по описи „Архива“ томъ XVIII, стр. 385—387.]

41. Царь Петръ Алексѣевичъ—князю Б. И. Куракину.

[5-го маія 1718 г.—Дубликатъ].

Господинъ подполковникъ. Письмо ваше февраля отъ 4-го числа до насъ дошло, въ которомъ пишете, что юфть въ Амстердамѣ и въ Гамбургѣ продавать начали, и ефимки за оную выручаются. И для того, по полученіи сего, оныя вырученные ефимки велите изъ Амстердама Бранту отправлять на разныхъ торговыхъ корабляхъ, которые пойдутъ симъ лѣтомъ за конвоемъ на

Остзеи въ наши пристани; также и изъ Гамбурга велите Говерсу отпускать ихъ на разныхъ торговыхъ корабляхъ, которые пойдутъ въ наши пристани изъ Любека и Гамбурга. Между тѣмъ же, посовѣтуйте съ Брантомъ, что немочно-ли въ Амстердамѣ на тѣ ефимки вымѣнять гишпанскаго серебра, которое-бы еще и прибыльнѣе было ефимковъ у насъ въ денежномъ переделѣ. О чемъ и въ Говерсу отпиши, что не можетъ-ли онъ и въ Гамбургѣ такожь на ефимки гишпанскаго серебра вымѣнять и прислать.

Подписано собственною рукою царскаго величества на подлинномъ указѣ по сему:
„Петръ“.

Изъ Санктпетербурга. Въ 5-й день мая 1718 года.

Р. С. Вчерашняго дня пріѣхалъ сюда парусный мастеръ съ подмастерьемъ да паргаминовый, которыхъ вы послали. А пороховой да бумажный не явились. И для того, ежели они еще въ Голландіи остались, то старайтесь, дабы они скорѣе были сюда отправлены, ибо намъ вѣло оба нужны.

Въ билетѣ: Съ тѣми-жь мастеровыми присланне чертежи Брантовы о городѣ и французской галерѣ, присланной отъ Юрова, мы получили.

[Архивъ князя Федора Алексѣевича Куракина: „Корреспонденція ко двору князя Бориса Ивановича Куракина“, 1717—1718, томъ X; по описи „Архива“ т. XVIII, стр. 400].

42. Указъ царя Петра I — князю Б. И. Куракину.

[2-го мая 1718 г. — Дубликатъ].

Божією милостію мы, Петръ Первый, царь и самодержецъ всероссійскій и прочая, и прочая, и прочая.

Сіятельный намъ любезновѣрный. Хотя въ нашемъ, отправленномъ къ вамъ изъ Москвы марта отъ 20-го числа, рескриптѣ писано къ вамъ о переводчикѣ Петрѣ Ларионовѣ, пребывающемъ донинѣ въ Голландіи, чтобъ вы его освидѣтельствовать велѣли о болѣзни его, за которую, будто, онъ тамо принужденъ такъ долгое время жить, совершенно-ль онъ боленъ, и ежели, по свидѣтельству, возможно ему ѣхать, то-бъ его отправили на корабляхъ

вешнихъ къ городу Архангельскому; однакожь, понеже въ нашей канцеляріи для исправленія нашихъ дѣлъ зѣло онъ потребенъ, того ради, въ подтверженіе прежняго, сей нашъ указъ къ вамъ посылаемъ, дабы вы его, Ларіонова, освидѣтельствовать велѣли о болѣзни его. И ежели оному возможно ѣхать, то имѣете вы его силою выслать и отправить на корабляхъ въ Петербургъ, въ Ригу или въ Ревель, и велѣть оттуда ѣхать сюда къ намъ, въ Санктпетербургъ. И буде онъ имѣетъ какіе долги, и, не опла- тясь, невозможно его отпустить, то оныя за него заплатите и о томъ къ намъ пишете, которыя деньги вамъ заплачены будутъ. Данъ въ Санктпетербургѣ, маія 22-го дня 1718 года.

По указу его царского величества канцлеръ графъ Голо- вкинъ.—Подканцлеръ баронъ Петръ Шафировъ.

Помѣта: Полученъ въ Гатѣ 22-го маія (2-го іюня) 1718 года.

[Архивъ князя Ѡ. А. Куракина: „Корреспонденція ко двору князя Бо- риса Ивановича Куракина“, 1717 — 1718, томъ X; по описи „Архива“ т. XVIII, стр. 375—376].

43. Указъ царя Петра I—князю Б. И. Куркину.

[26-го мая 1718 г. Дубликатъ].

Божіею милостію мы, Петръ Первый, царь и самодержецъ всероссійскій и прочая, и прочая, и прочая.

Сіятельный намъ любезновѣрный. Понеже въ недавнемъ вре- мени въ нашей посольской канцеляріи, при разборѣ старинныхъ писемъ, (найдена) грамота цесаря римскаго Максимилиана за его собственною рукою и печатью, 1514 году, писанная на нѣмецкомъ старинномъ языкѣ къ царю и великому князю все- россійскому Василю Ивановичу, котораго помянутый це- сарь въ той грамотѣ своей титуловалъ цесаремъ всерос- сійскимъ, и понеже она, яко вещь древняя и курьѣзная: того ради мы повелѣли ту грамоту, для всенароднаго извѣстія, на нѣмецкомъ и словенскомъ языкѣ въ печать выдать.

И изъ тѣхъ печатныхъ грамотъ на обояхъ языкахъ по- сылаются къ вамъ при семъ по одной грамотѣ. Вы имѣете о той грамотѣ, по содержанію ея, Господамъ Статомъ при какомъ случаѣ удобнымъ разговоромъ свазать, и потомъ,

когда они пожелаютъ оную читать, печатную на нѣмецкомъ языкѣ имъ сообщить, дабы они о силѣ оной подлинно извѣстны были. И вы оную велите, напечатавъ на нѣмецкомъ и французскомъ языкѣ, публиковать повсюду. А здѣсь чужестраннымъ министромъ всѣмъ, при дворѣ нашимъ обрѣтающимся, сообщены такіе экземпляры, и казана и подлинная грамота, какъ прочимъ, такъ и цесарскому резиденту Блееру. Однакожъ, притомъ никакой претензіи нашей о томъ титулѣ не объявлено, чего и вамъ, безъ указа, не претендовать. Данъ въ Санктпетербургѣ, маія 26-го дня 1718 года.

По указу его царского величества канцлеръ графъ Головкинъ. — Подканцлеръ баронъ Петръ Шафировъ.

Помѣта: Получена въ Гагѣ 15-го (26-го) іюня 1718 г.

[Архивъ кн. Ѳ. А. Куракина: „Корреспонденція ко двору князя Бориса Ивановича Куракина“, 1717 — 1718, томъ X; по описи „Архива“ томъ XVIII, стр. 409 — 410].

44. Указъ царя Петра I — князю Б. И. Куракину.

[26-го мая 1718 г. Дубликатъ].

Божією милостію мы, Петръ Первый, царь и самодержецъ всероссійскій и прочая, и прочая, и прочая.

Сіятельный намъ любезновѣрный. Ваши всеподданнѣйшія реляціи, подъ №№ 25, 26 и 27, здѣсь единое по единой исправно получены, изъ которыхъ мы, что происходитъ въ дѣлѣхъ у цесаря съ Гишпанією, и изъ приобщенныхъ вамъ проектовъ въ Голландіи, извѣстны, и будутъ оныя содержаны секретно. Однакожъ, такая-жъ копія властная прислана изъ Гаги къ одному министру нашему отъ мартикулярнаго корреспондента. И тако знатно, что уже не секретъ. Вы имѣете впредь такія предложенія при реляціяхъ, переведа на русскій языкъ, къ намъ присылать, чтобъ скорѣе мы о томъ извѣстны быть могли, понеже за переводомъ не малое время проходитъ. И что далѣе въ гишпанскихъ дѣлѣхъ происходитъ будетъ, обстоятельно и впредь доносить намъ, ибо мы желательны о томъ вѣдать.

Вы свѣдомы довольно, какъ при нашемъ дворѣ здѣсь

пребывающій резидентъ голландскій Дебіи прежде сего о нашемъ дворѣ въ своихъ реляціяхъ къ Статомъ многія фальшивыя и нимало основанія имѣющія доношенія чинилъ и непрестанно чинить къ предосужденію славы и интересу нашему. И нынѣ мы вновь еще усмотрѣли изъ пріобретенныхъ его чрезъ нѣкоторыхъ пріятелей реляцій, что онъ, будучи въ Москвѣ, такія Статомъ о нашихъ дѣлѣхъ и поступкахъ доношенія фальшивыя и съ такою посяжкою и поношеніемъ какъ чинилъ, больше невозможно, и во всякихъ случаяхъ искалъ ссоры между нами и Статы, а не умноженія дружбы. И усматриваемъ мы изъ того, что онъ, можетъ быть, и больше еще того всегда въ своихъ реляціяхъ къ Статомъ о нашемъ дворѣ и состояніяхъ доносилъ. Такожъ сообщена министромъ нашимъ отъ нѣкотораго партикулярнаго копія съ его письма, къ нѣкоторому его другу писаннаго, въ которомъ онъ толь поносно о насъ и о дѣлѣхъ нашихъ и министрахъ писалъ, какъ пуще того никому пасквильянту и непріятелю учинить невозможно. Того ради имѣете вы Господамъ Статомъ въ томъ на него именемъ нашимъ прстойнымъ образомъ жалобу принести, объявля, что мы о такихъ его поступкахъ извѣстились заподлинно (не объявляя имъ, что о реляціяхъ его вѣдаемъ) и снести того отнюдь не можемъ; и для того-бъ ихъ высовомочіе его, резидента, отъ двора нашего отозвали, а на его мѣсто, ежели за потребно быть разсудятъ, кого иного добраго человѣка и знатнаго ко двору нашему прислали, какъ то и должность ихъ была: ибо мы у ихъ двора держимъ пословъ и тайныхъ совѣтниковъ, а они—такихъ бездѣльныхъ и малаго характера и консидераціи людей, что и одно довольно есть къ перемѣнѣ его; ибо они и у другихъ дворовъ держатъ всѣхъ знатныхъ, а у насъ, яко-бы уничтожая,—такихъ людей, съ которыми стыдно министромъ нашимъ и говорить и невозможно конфидентно обходиться. А буде они 'будутъ говорить, что они не признавають его виновности, для чего-бъ могли его отозвать, то, по вышеписанному объявляя, сказать, что хотя мы для дружбы не желаемъ, однакожъ для персоны противнаго вамъ резидента ихъ принуждены будемъ ему нашъ дворъ заказать, или о какихъ дѣлѣхъ съ нимъ трактовать министромъ нашимъ не велимъ. И старайтесь, по своему извѣстному искусству, добрымъ способомъ, дабы онъ, конечно, отъ двора нашего былъ

отозванъ, и, вмѣсто его, доброжелательный и знатный человекъ въ характерѣ присланъ былъ. И что о томъ учинено будетъ, къ намъ пишете.

При семъ къ вамъ, ради вашего собственнаго извѣстія, сообщаемъ, что наши полномочные министры съ шведскими потенціаріусы съѣхались на островѣ Аландѣ въ 10-й день сего маія, и имѣли мы отъ нашихъ полномочныхъ отъ 15-го маія послѣднія письма, въ которыхъ доносятъ, что еще въ самое дѣло съ шведскими министры не вступили, только по поступкамъ ихъ усмотрѣли, что есть склонность короля ихъ съ нами къ миру, но на какихъ кондиціяхъ, въ томъ еще себя не объявили. И Герицъ въ конференціяхъ запырлся, что, будто, ему о кондиціяхъ нашихъ отъ васъ не было то объявлено, и что король ихъ о томъ неизвѣстенъ. А что далѣе на томъ конгрессѣ происходитъ будетъ, о томъ вамъ сообщено будетъ. А съ чѣмъ Фабриціи, Дюкерь и Шрадеръ въ Англию возвратились, и нѣтъ-ли вида къ сходству къ примиренію съ аглинскимъ, — о томъ развѣдывая, имѣете намъ донести. Данъ въ Санктпетербургѣ маія 26-го дня 1718 года.

По указу его царского величества канцлеръ графъ Головкинъ.—Подканцлеръ баронъ Шафировъ.

Помѣта: Полученъ въ Гагѣ 15-го (26-го) іюня 1718 г.

[Архивъ кн. Ѳ. А. Куракина: „Корреспонденція ко двору князя Бориса Ивановича Куракина“, 1717 — 1718, томъ X; по описи „Архива“ томъ XVIII, стр. 411—414].

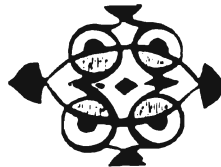

45. Переводъ съ грамоты короля аглинскаго, писанней къ царскому величеству

отъ 1-го (12-го) маія 1719 г.

Вашего величества дружески братское писаніе отъ 15-го марта подалъ намъ вашъ здѣсь пребывающій резидентъ Веселовскій, и притомъ по содержанію оный едино и другое представлялъ.

Мы признаваемъ изъ оной, что ваше величество во многомъ нами недоволенъ. Но ежели-бъ въ прошедшемъ разсмотрѣть и доискать начало того, на что прежняя добрая откровенность потонула, то-бъ намъ легко можно было доказать, что оное намъ причтено быть не можетъ, и что паче мы великую и справедливую причину имѣемъ къ жалобамъ. Однакожь мы чаемъ, что лучше-бъ было помышлять, каковымъ образомъ прошедшее забыть и впредь поправить, нежели перепискою о бывшихъ дѣлѣхъ время тратить. Вашему величеству небезпамятно есть, коль часто мы предъявляли, какія противныя дѣйства произойдутъ, и коль зѣло ваше величество себѣ самому и своимъ интересамъ вредъ учините, ежели въ дѣла государства римскаго мѣшаться будете; такожде, коль вѣрно и прилежно мы вамъ совѣтовали и просили, дабы ваше величество отъ того престать и оное государство въ покоѣ оставить изволили; равнымъ образомъ, какіе добронамѣренныя совѣты вашему величеству мы подавали къ содержанію склонности цесаря и имперіи, себѣ и своимъ сѣвернымъ союзникамъ добраго мира; но, не смотря на то, ваше величество ввели сильное войско въ имперію, которое тамо поставилось и цесарю во исполненіи его власти помѣшать тщилось. А о предвоспріятіи нѣкоторыхъ дѣйствъ противъ Швеціи со стороны вашего величества такъ мало думано, будтобъ то больше не потребно было. А что сей поступокъ при разныхъ дворѣхъ имперіи подозрѣніе и недовольство подалъ, въ томъ мы невиновны,—и что оный же и намъ, яко члену имперіи, не могъ быть угоденъ. И въ томъ намъ зазреть неможно, и мы того никогда не скрывали

Мы оставляемъ, какое доношеніе вашему величеству учинено о обязательствѣ, которое мы съ ихъ величества цесаремъ и королемъ польскимъ заключили. Но оное есть токмо оборонительное и ни въ какой иной видъ, какъ для безопасности земель

всѣхъ союзныхъ противъ нападенія и насильства отъ постороннихъ. И посему оное обязательство никому противно быть не можетъ, развѣ тому, который намѣряется помянутыхъ союзныхъ въ земляхъ ихъ насильствовать или беспокоить. И въ томъ числѣ ваше величество, безъ сумнѣнія, не похощете считаны быть.

Сообщать обязательства и конвенціи тому, который въ оныхъ не включенъ, не обыкновенно есть — какъ вашему величеству извѣстно,—до тѣхъ мѣстъ, пока оныя отъ договаривающихся не ратификованы, и ратификаціи не размѣнены. И сіе еще недавно учинено о помянутомъ обязательствѣ. Однакожъ, дабы ваше величество толь больше усмотрѣть могли, что мы онаго предъ вашимъ величествомъ таить не хотимъ; и что тѣ о правдѣ неизвѣстны, которые хотѣли вашему величеству наговорить, будто бы оное обязательство наивпервыхъ противу васъ писалось, того для прилагаю при семъ совершенную копію съ онаго.

Ваше величество представляете жалобы, что мы на предложенія ваши о соглашеніи дѣйствъ противъ общаго непріятели не вступили. Но понеже ваше величество въ то-жъ время, когда изволили такія пропозиціи учинить, явно и предъ лицомъ всего свѣта съ помянутымъ непріятеlemъ о партикулярномъ мирѣ договаривались,—того для принуждены мы были за зѣло непотребно и напрасно разсуждать, о такихъ операціяхъ съ вашимъ величествомъ себя изъяснить.

А что будто бы съ нашей стороны чрезъ разные каналы о партикулярномъ мирѣ съ Швецію стараніе было, — и сіе есть едино изъ вымысловъ безсчастнаго барона Герица, которые онъ премудро умѣлъ употреблять при аландскихъ трактатѣхъ и индѣ, дабы сѣверныхъ союзныхъ между собою раздѣлить и въ недоуверку ихъ ввести.

Мы Швеціи никогда миръ не представляли. Но Швеція княжескаго голштейнскаго оберъ-камеръ юнкера Фабриція съ мирными предложеніи сюда прислала, которыя мы, за недостаткомъ ихъ, отвергли.

Когда шведскій генераль Дюкеръ отсель въ Швецію поѣхалъ, послали мы съ нимъ фонъ-Шрадера какъ для навѣдыванія, сколько возможно, о самомъ состояніи мирныхъ трактатовъ на островѣ Аландѣ, такъ и о внутреннемъ состояніи Швеціи. И

оному баронъ Герицъ еще другіе проекты мирныя далъ для привоза сюда; но и оныя не такого-жъ состоянія были, чтобъ можно на нихъ положиться, и того для никакого отвѣту на то не учинено.

Но какъ бы то все ни было, однакожъ съ нашей стороны, какъ предъ симъ, такъ и впредь, ничего не будетъ оставлено все то прилагать, что вспомогательно быть можетъ къ возобновленію и къ непремѣнному продолженію прежняго откровеннаго согласія съ вашимъ величествомъ и къ показанію вамъ увѣреннымъ опытомъ наша истинная дружбы и высокопочитанія къ вашей особѣ. Данъ въ С^тѣ Жемсѣ 1-го (12-го) мая 1719 года.

[Архивъ кн. Ѳ. А. Куракина: „Министерскія дѣла князя Бориса Ивановича Куракина“. 1712, 1714 [и 1718 гг., томъ VI; по описи „Архива“ томъ XLVIII, стр. 595—601].



46. Рескриптъ, отправленный тайному совѣтнику князю Василью Лукичу Долгорукову, обрѣтающемуся во Франціи.

Апрѣля отъ 7 дня сего 1722 году, изъ Москвы.

Въ нашемъ рескриптѣ подъ № 8-мъ отъ 9-го минувшаго марта писано къ вамъ, что разсудили мы за потребно васъ отъ двора французскаго отозвать и на ваше мѣсто опредѣлили при ономъ дворѣ быть князь Александру Куракину, и что велѣно оному ко отъѣзду туда быть готову, и дабы вамъ къ возвращенію изъ Парижа ко двору нашему имѣть приготовленіе. А нынѣ посылаются при семъ наши отзывныя о васъ грамоты къ королю французскому и къ регенту дуку д'Орлеансу, и съ нихъ копи на російскомъ языкѣ. Вы имѣете, получа, оныя наши грамоты удержать у себя до пріѣзду въ Парижъ нашего камергера и министра князя Александра Куракина (къ которому

кредитивы наши и указы посылаются, чтобъ онъ изъ Голландіи прямо во Францію ѣхалъ).

А по прибытіи онаго въ Парижъ, вамъ помянутыя наши отзвѣныя грамоты королю и регенту подать и, получа обыкновенной отпускъ, ѣхать вамъ изъ Парижа ко двору нашему. А понеже вышеупомянутому князю Александру Куракину по данной инструкціи велѣно отъ васъ, яко свѣдущаго о состояніи французскаго двора, какъ ему при ономъ дворѣ поступать и интересы наши пресерегать,—требовать, сверхъ оной инструкціи, наставленіе и во всемъ прочемъ обстоятельного увѣдомленія; того ради и надлежитъ вамъ ему, князю Куракину, учинить, сверхъ давной ему инструкціи (которую ему вамъ для извѣстія сообщить повелѣно), надлежащее въ пресереженіи интересовъ нашихъ наставленіе. И о всемъ тамошнемъ состояніи, такожь, что при томъ дворѣ до отъѣзду вашего произойдетъ—въ признаніи намъ отъ короля французскаго императоромъ—обстоятельное извѣстіе и съ трактатовъ, учиненныхъ между нами и королемъ французскимъ и другими державами, которые у васъ есть, и съ прочихъ писемъ, къ комисіи его надлежащихъ, дать ему копіи. И оставить при немъ для письма дѣлъ нашихъ, обрѣтающихся при васъ, учениковъ російскихъ: Ивана Калущина, Петра Аргамакова, а подьячаго Воцажниковъ взять вамъ изъ Парижа съ собою.

При семъ же посылаются грамоты наши поздравительныя въ королю французскому о бракѣ его величества съ гишпанскою инфантою и дуку регенту о бракѣ-жъ дочери его съ сыномъ короля гишпанскаго во отвѣтъ на грамоты ихъ о томъ объявительныя, которыя подалъ намъ французской министръ Кампредонъ декабря 6-го дня прошлаго году (и со оныхъ сообщаются вамъ при семъ копіи на російскомъ языкѣ). Вы имѣете сіи грамоты королю французскому и дуку регенту надлежащимъ образомъ подать. Въ вышепомянутыя грамоты наши отзвѣныя о васъ, такожь и поздравительныя, копій на французскомъ языкѣ не вложено. И ежели отъ двора французскаго будутъ оныхъ копій у васъ требовать, то вы можете, оныя сочиня по-французски, приобщить. И притомъ приличнымъ образомъ дать знать, что понеже всѣ государи и прочія державы каждой грамоты пишутъ на своемъ языкѣ, не прилагая копій на російскомъ языкѣ, того

ради и мы противъ того же свои грамоты безъ вложенія копій впредь отправлять опредѣлили.

[Архивъ кн. Ф. А. Куракина: „Собственноручныя сочиненія кн. Б. И. Куракина“; по описи „Архива“ т. V, стр. 605—606].

47. Князь Б. И. Муракинъ—князю Алессандру Борисовичу Муракину.

Промеморія.

1722 г. 2-го (13-го) іюня. Гага.

- 1) Какъ поступать при томъ (французскомъ) дворѣ о церемоніалѣ.
- 2) Какъ меморіалы подавать и себя подписывать.
- 3) Корришпонденцію какъ во двору и къ другимъ министрамъ имѣть.
- 4) Какимъ порядкомъ свою канцелярію вести.

На 1-й о церемоніалѣ.

1) При томъ дворѣ французскомъ есть обычай при публичныхъ церемоніяхъ бывать министрамъ, и которые съ характеромъ,—тѣ бывають и засѣдаютъ по своимъ мѣстамъ. Того ради вамъ убѣгать оныхъ оказій, дабы мѣста низкого не имѣть, понеже вы есть безъ характера и персона знатная, — и во всемъ поступать и вести себя, какъ принцъ Куракинъ, а не другимъ какимъ образомъ.

2) Какъ въ письмахъ, такъ и въ рѣчахъ всегда упоминать о его величествѣ имени титула «императоръ».

3) Въ домъ своемъ не всѣмъ правую руку давать наземь, понеже французы въ томъ инсоленты есть, и когда пелмелъ дѣлать и сажать въ креслахъ при стѣнѣ стоящихъ, не ставя на срединѣ камарь.

4) Съ кардиналомъ Дебуа поступать такъ, какъ другіе поступаютъ.

5) Ежели у пословъ или принцевъ крови бывають какіе дни публичные, гдѣ-бъ между министровъ въ церемоніи происходило, равнымъ же образомъ того убѣгать.

6) Въ визитахъ поступать, какъ обыкновенно. Однакожь смотрѣть, чтобъ послы вамъ давали и другіе правую руку.

Когда министры приѣзжаютъ къ тому двору и обсылаютъ съ приѣзда всѣхъ министровъ, обвѣщая о своемъ приѣздѣ, и въ такомъ случаѣ насупротивъ посылаютъ секретаря поздравлять съ приѣздомъ. Токмо сіе чинится къ посламъ и посланникамъ и знатымъ персонамъ, безъ характера; а къ разыдентамъ или посланникамъ, но не знатымъ персонамъ, довольно послать камардинара.

А визиты ко всѣмъ вамъ надлежитъ отдавать самому первому, токмо престоерегать того, чтобъ первую визиту къ послу отдать, излуча, какъ его дома нѣтъ, для того что первая визита церемоніальная, и посоль никогда правой руки не дастъ. И такую учтивостью, бывъ у воротъ, окончатъ.

На 2-й. Какъ меморіалы подавать и себя подписывать, тому прилагаются модели.

На 3-й. Какъ корришпонденцію имѣть:

Ко двору писать по вся недѣли по-единожды. А когда нужное дѣло бываетъ, или новина должная, сообщить, тогда и вдругоредъ писать.

А какъ въ началѣ писать и подписывать, о томъ изъ канцеляріи есть извѣстіе.

А къ другимъ всѣмъ писать министрамъ и прочимъ, которые знатные,—какъ прилагается модель.

Въ реляціяхъ же смотрѣть того, что секретное, то надобно въ цифри писать. Также и съ другими министрами цифирь имѣть, а имянно: съ Бестужевыми обоими; съ Головкинымъ, съ Долгорукимъ—въ Польшѣ, съ Ланчинскимъ—въ Вѣнѣ.

Съ другими посторонними и чужестранными смотрѣть, чтобъ не всякому подписывать: «Слуга вашъ»,—а особливе съ французами.

На 4-й. Какимъ порядкомъ свою канцелярію вести:

Въ канцеляріи своей имѣть книгу протоколъ, въ которой все записывать, что когда вамъ случится учинить, а имянно, начать вашимъ отъѣздомъ изъ Гаги, котораго числа поѣхалъ и чрезъ которыя мѣста ѣхалъ, и когда въ Парижъ приѣхалъ, и какъ обсылалъ интродукторъ, да амбасадуръ и церемоніймайстера и кардинала Дебуа. И какъ имъ визиты отдалъ, и какъ былъ принятъ, и котораго дня былъ представленъ на увиденію королю

и дуку регенту; и какъ былъ принятъ и какову рѣчь какъ одному, такъ и другому говорилъ, и что говорилъ при первой визитѣ кардиналу Дебуа, и каковъ отъ него отвѣтъ получилъ.

И потомъ отъ кого первые визиты имѣлъ, какъ съ министрами двора французскаго, такъ и съ чужестранными, и какъ имъ визиты отдавалъ.

И описавъ то все своего приѣзда, потомъ начать записывать: когда бываешь въ конференціи съ кардиналомъ Дебуа, и что происходило во оной; и когда какой меморіаль подашь, или письмомъ отпишешь къ кардиналу, къ статскому секретарію, или въ которому министру,—всѣ тѣ письма въ протоколъ вписывать, также и постороннихъ дѣлъ потенцій при томъ дворѣ или ихъ внутреннихъ французскихъ важныхъ тутъ же вписывать, и въ протоколѣ главы имѣть для прискиванія лучшаго.

Книгу имѣть корришпонденціи ко двору, въ которой писать черныя реляціи и письма въ кабинетъ какъ въ его императорскому величеству, такъ и къ секретарію кабинета господину Макарову, къ великому канцлеру (графу Г. И. Головкину) и къ Шафирову, и Толстому, и къ Остерману, ежели случится объ интересахъ государевыхъ, а не о своихъ.

Книгу имѣть корришпонденціи съ министрами его величества при чужестранныхъ дворѣхъ.

Книгу имѣть записки всѣхъ почтовыхъ денегъ.

Реляціи и всѣ на русскомъ языкѣ письма канцеляристы имѣютъ писать. А когда секретное дѣло ко двору,—то единъ имѣетъ писать, какъ о томъ и въ инструкціи явно объявлено. А секретарь имѣетъ на чужестранномъ языкѣ отправлять.

И новины публичныя сбиравъ, по вся почты ко мнѣ присылать. И секретарій то имѣетъ чинить.

Всѣ пакеты дворовые чрезъ меня за отворчатою печатью посылать такъ, какъ я указывалъ, дабы я, здѣсь прочетчи, могъ припечатовать.

Равнымъ же образомъ я буду ваши пакеты разсматривать и посылать.

Всѣ рескрипты дворовые и дѣла нужныя имѣть за своимъ ключемъ и вписывать рескрипты въ дворовую книгу. А будетъ другія какія письма будутъ отъ двора сообщены, то вписывать въ протоколъ.

Реляціи ко двору заготовливать въ навечеріи, или поутру того дня, ежели не великія и не нужныя дѣла, чтобъ въ почтѣ управляться можно.

Письма на почту отсылать заранѣй и въ-время, чтобъ не упускать почтѣ, и посылать всегда съ однимъ вѣрнымъ лакеемъ.

А въ заплатахъ почтовыхъ писемъ смотрѣть наврѣпку, чтобъ лишнихъ денегъ не брали.

А гдѣ станете въ домѣ, тотчасъ на почту дать адресъ, чтобъ въ тотъ домъ къ вамъ письма посылали, также и ко мнѣ писать, чтобъ могъ адресовать вамъ въ тотъ домъ.

Письма всѣ запечатовать при себѣ и подписывать.

Здѣсь форма пашпортовъ, какъ даются, прилагается. Однакожь пашпортовъ не давать,—отсылать тѣхъ людей до меня, которые похотятъ пашпорты брать, и тогда будутъ отъ меня даваны. А для тѣхъ пашпортовъ въ запасъ дается большая печать.

Всякіе шесть мѣсяцевъ надобно письма черныя разбирать и въ пакеты запечатывать, а имянно: рескрипты дворовые особе, письма канцлера и другихъ первыхъ министровъ и Макарова— вмѣстѣ, письма купцовъ— вмѣстѣ, письма корришпенденціи министровъ нашихъ при чужестранныхъ дѣлѣхъ— вмѣстѣ, мои письма и нашихъ дѣлъ вмѣстѣ. И тотчасъ всѣ тѣ пакеты власть въ сундукѣ, также и отъ того сундука влючъ у себя имѣть.

Равнымъ же образомъ, когда книга которая протоколу окончается, или дворовыхъ реляцій, или какая другая,— всѣ власть въ тотъ же сундукъ.

А со мною корришпенденцію имѣть, надобно имѣть особую книгу.

И всѣ тѣ книги и письма имѣть въ своемъ кабинетѣ и выдавать тогда писать, когда время есть ко отправленію писемъ.

Бумагу и сургучъ, и чернила, и перья оптомъ закупить и беречь.

[Архивъ кн. Ѳ. А. Куракина: „Собственноручныя сочиненія кн. Бориса Ивановича Куракина“; по описи „Архива“ томъ V, стр. 594—601].



48. Князь Борисъ Ив. Мураиниъ—князю Александру Бор. Мураиниу.

Промеморія о содержаніи своего дома по моему ииѣнію.

2-го (13-го) іюня 1722 г.

1) Имѣть своихъ domestиковъ: одного секретаря, канцеляриста, вaledешамбре, коврол-детабле, повара, портера и три чело-вѣка лакеевъ, или четыре чело-вѣка—лакея, и одинъ будетъ поденно, вмѣсто портера, какъ за благо разсудите; двѣва для камаръ или поварни.

2) Карета съ двумя лошадьми и одинъ вучеръ.

Меню-жъ своего стола—въ вашемъ разсужденіи. И, чаю, одинъ поваръ все можетъ управить для супы, а прочее у ратисоревъ брать.

Съ мясникомъ и буланже, и что въ домъ берется, записныя книги имѣть и по вся недѣли счета подтверждать и потомъ помѣсячно.

Вина, провизію лучше въ домѣ имѣть, нежели бутел'ми покупать; изъ Бургоніи, буде дешевле, выписывать получше, которыхъ адресы Тюлисонъ знаетъ моихъ корришпондентовъ.

Понеже дрова дороги, что ввечеру менажъ имъ имѣть, то лучше временемъ, что отъ ратисора взять, нежели огонь раскладывать.

Домъ нанять, гдѣ пристойно, и смекаяся по деньгамъ. И необходимая нужда нанимать съ мобилми, или домъ безъ мобилъ, а мобилы нанимать особе. А моблировать своими мобилы камару свою съ кроватью да кабинетъ, на что будутъ свои штофы куплены.

Камаръ въ домѣ считать: вамъ апартаментъ, камара секретарю, камара канцеляристу, камару вaledешамбре и тутъ же гардероба, камара одна повару и коврол-детабле, или коврол-детабле особая камара для его ленже на рукахъ. И потомъ domestикамъ постели двумъ,—постеля, или какъ тамъ обычай есть.

Притомъ же въ запасъ имѣть одну камару приѣзжаго кого, или, въ милости Божеской, когда случится и мнѣ приѣхать.

Свѣчи, укусуъ, шпецеріи и всякія мелочи покупать съ осмотрѣніемъ.

Что-же принадлежит до лакеевъ и вучера, разсмотрѣть прилежно, что прибыточнѣе будетъ, въ домѣ-ль своемъ кормить или пансіонъ давать. Такъ и учинить. Также смотрѣть, чтобъ жалованіе имъ, domestивамъ тамошнимъ, давать на основаніи примѣра тамошняго французскаго, а не по-голански, для того, ежели считая на голанскую заплату, то придетъ убыточнѣе, понеже вексель гораздо голанской выше.

А камардинару давать на голанскую монету, и тѣмъ его удовольствовать. Однакожъ, чтобъ о томъ не связывалъ никому, понеже тѣмъ будетъ учинено предосужденіе секретарю и другимъ domestивамъ, ежели когда свѣдаютъ.

Я считаю, напримѣръ, давать секретарю 1000 либръ, а уже полторы,—то весьма довольно и много.

Секретаря съ собою-ль кормить или съ камардинаромъ, сіе учинить, смотря по человѣку. А когда чужіе люди есть, конечно, секретаря не сажать съ собою.

[Архивъ князя Ѡ. А. Куракина: „Собственноручныя сочиненія князя Бориса Ивановича Куракина“; по описи „Архива“ томъ V, стр. 602—604].



49. Определеіе отъ князя Б. И. Куракина расходамъ князя Петра Михайловича Голицына бытности въ Парижѣ.

1723 г. 1-го (12-го) іюля. Въ Парижѣ.

1) За квартиру 80 ℥ на мѣсяцъ, учинить въ годъ . . .	960 ℥ — Son.
2) Траперу за нищу на день съ двухъ персонъ по 8 ℥ за обѣдъ и ужинъ, итого на мѣсяцъ 240 ℥, а въ годъ . . .	2,880 „ — „
3) Камардинару, на день 50 шт., итого на мѣсяцъ 75 ℥, а въ годъ	890 „ — „
Лакею на пищу въ день по 20 штив., итого на мѣсяцъ 30 ℥, а въ годъ 365 ℥, да жалованье ему въ годъ 150 ℥,	
и всего	515 „ — „
	6*

4) Мастерамъ, которые учать:	
математикѣ—на мѣсяцъ	лундоръ.
языку	20 $\frac{1}{2}$ — Sop.
гисторіи	20 " — "
на оле(ѣ)тѣ	25 " — "
всего на мѣсяцъ	104 " 12 "
а въ годъ	1,255 " 4 "
5) Жалованье въ годъ секретарю 1,000 гульденовъ, или по векселю считать, ежели прибыльнѣе будетъ, какъ поднимется вексель за 400 гульденовъ голландскихъ.	
Камардинару въ годъ 150 гульденовъ голландскихъ, по расчету векселя нынѣ чинить	450 " — "
6) Лакею ливеріа	150 " — "
7) Платя въ годъ князю Петру Михайловичу три пары, 3 парика, 12 башмаки, 6 чулки и на другія нужды къ гардеробѣ на все со всѣмъ и за мытье рубахъ, и на кофе, и на сахаръ, и на бумагу, и на всѣ нужды мелкія	
	2,000 " — "
8) Вина къ столу въ день 2 бутели, итого въ годъ 732 бутели по 15 штив., итого	
	549 " — "
9) На мелкіе его карманные расходы 50 $\frac{1}{2}$ на мѣсяцъ, итого въ годъ	
	600 " — "
10) На карету на мѣсяцъ лундоръ, итого въ годъ 12 лундоръ учинить около	
	480 " — "
11)	всего въ годъ 11,729 $\frac{1}{2}$ 4 Sop.

Все сіе владено по курсу монеты нынѣшней, также и по цѣнѣ всѣхъ товаровъ и пищи. А когда монета премѣнится, тогда и цѣна ниже имѣетъ премѣниться.

Опредѣлено въ годъ отъ князя Михаила Михайловича Голицына было сперва 1,900 ефимковъ, а нынѣ 1,600 ефимковъ не съ чѣмъ; а увидимъ, что будетъ переведено,—и ежели 1,600 ефимковъ,—учинить 4,000 гульденовъ. И по курсу нынѣшнему будетъ около 12,000 гульденовъ французскихъ. А впредъ каковъ курсъ будетъ, то смотриѣть и по тому расходъ держать.

Опредѣленіе о домовномъ содержаніи и князя Голицына, и какъ бешкоты и кушанье держать.

[Архивъ кн. Э. А. Куравина: «Собственноручныя сочиненія кн. Бориса Ивановича Куравина»; по описи «Архива» т. V, стр. 611—614].

50. Определеніе дому по отиѣти малоганья 4-й части.

1723 г. 16-го (27-го) сентября.

Здѣсь отмѣчаемъ убавокъ.	Служителей и имъ жалованье:
750 гульденовъ.	Секретарь 750 гульд.
У камардинара каждаго	2 камардинара 620 "
вычестъ по 50 гульденовъ,	
итого 100 гульденовъ.	
300 гульденовъ.	Поварь 300 "
	Коврох-детабле 100 "
	да кафтанъ 60 "

	2 дѣвки	100	гульд.
	Александрю лакею	80	"
	Максу	70	"
	Третьему лакею	60	"
	Кучеру	70	"
30 гульденовъ.	Почталіону	40	"
	Маркитону	30	"
	<hr/>		
	в с е г о	2,280	гульд.
	За дворъ	1,050	"
	Конюшня:		
За одну лошадь вычестъ 190 гульденовъ.	4 лошади; за сѣно, солому въ годъ съ лошади 74 гульд., итого въ годъ со всѣхъ	296	"
	Овса на недѣлю 3 мѣшка, итого въ годъ 156 мѣшк. по 3 гульд., итого .	468	"
	На подковку лошадей и на починку шорника въ годъ	250	"
	<hr/>		
	всего на конюшню	1,014	гульд.
	Гардероба:		
Изъ гардеробы вычестъ 4-ю долю—250 гульд.	Мнѣ въ годъ 2 платья	250	"
	2 парика	100	"
	2 пары башмаковъ	20	"
	2 шляпы	16	"
	4 рукавицы	4	"
	Мытье бѣлья на мѣсяцъ 6 гульденовъ, итого въ годъ	72	"
	На пудро, на кожеоблю, на звѣзды, на сахаръ, на чай, на чекулатъ, на кофе, на лѣкарства и другія мелочи	500	"
	<hr/>		
	всего	972	гульд.
	И положи полное число	1,000	"
Изъ ливеріи вычестъ за одного 100 гульд.	5 ливерей, каждая по 100, итого .	500	"
	Маркитону вся одежда	50	"
	<hr/>		
	всего	550	гульд.
	За мытье столоваго бѣлья	150	"
	<hr/>		
	всего	700	гульд.
	Столъ и поварня:		
	Перваго стола: я, попъ, секретарь, всего 3 пер- соны; второго: Петръ Никифоровъ, 2 камар- динара, поварь, коврол-детабле, всего 5 персонъ; третьяго: 3 лакея, кучерь, почталіонъ, жарки- тонъ, 2 дѣвки, всего 8 персонъ, всего 16 персонъ.		
	Въ день мяса 2 фунта на персону по 4 шти- вера, итого 84 штив., на хлѣбъ 2 штив., на пиво		

За секретаря и повара,
убавленныхъ персонъ, вы-
честь 438 гульд.

2 штив., всего въ день одной персонѣ 12 штиве-
ровъ, а въ годъ учинить 219 гульд. на персону,
а на всѣхъ 16 персонъ въ годъ—3,504 гульдена.

Да, сверхъ того, припасовъ: масла коровьяго
50 фунт. на мѣсяцъ по 4 штивера, итого 10 гуль-
деновъ на мѣсяцъ, а въ годъ 120 гульд.; увѣсу
25 гульд. въ годъ, олисо 50 гульд. въ годъ, соли
50 гульд. въ годъ, сала ветчиннаго и жестди,
и ветчины, и калбасы 100 гульд. въ годъ, сахару
и всякой еспецерии 100 гульд. въ годъ; свѣчъ воща-
ныхъ по 2 фунта на недѣлю, итого 104 фунта,
по 22 штивера, итого въ годъ 114 гульд. 8 шти-
веровъ; свѣчъ сальныхъ въ день 2 фунта, въ
фунтѣ по 6 свѣчъ, итого 12 свѣчъ, и въ годъ
надобно 730 фунтовъ по 5 штив. фунтъ, итого
182 гульдена 10 штив.; олиса въ морноды 20 гуль-
деновъ въ годъ.

У травъ вычесть поло-
вину—365 гульд.

На травы и другія мелочи, что повсядневно
покупаются, 2 гульдена въ день, итого въ годъ
730 гульденовъ.

У птицъ вычесть треть—
333 гульдена.

На птицы всякія и другія мелочи мясныя
1.000 гульденовъ въ годъ.

Турбу 1,500 бочекъ по 8 штиверовъ, итого
600 гульденовъ, да за переносъ 100 гульд., всего
700 гульд.; дровъ мелкихъ для камина 20 гульд.,
всего 720 гульд.

Погребъ:

Вина бургонскаго 2 бочки—300 гульд., краснаго
бочка—70 гульд., бѣлаго 6 бочекъ по 40 гульд.,
итого 240 гульд.; шампанскаго бочка 250 гульд.,
всего 860 гульденовъ.

Всего на-все къ столу въ годъ 7.575 гульд.

На почту 1,000 гульд.; на мои нужды, на воды
и прочее 1.000 гульденовъ.

Всего на-вся въ годъ . . . 15.619 гульд.

Вычти 3.186 „

Всего на-вся вычету
3,186 гульд.

12,433 гульд.

По самой малой мѣрѣ жить. И сіе надобно.

[Архивъ кн. Ѳ. А. Куракина: «Собственноручныя сочиненія князя Бориса
Ивановича Куракина», по описи «Архива» т. V, стр. 607—610].



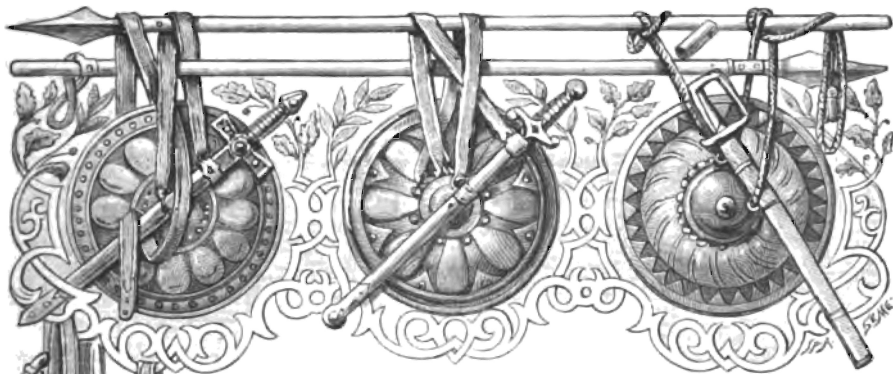

ЛЕЙБЪ-ГВАРДИИ СЕМЕНОВСКІЙ ПОЛКЪ

въ 1704 1709 гг.

Приказы, рапорты, вѣдѣнія, извѣстія, росписи, табели,
доншенія, письма.

[Всѣ помѣщенные въ этомъ отдѣлѣ документы находятся въ
VIII и частью въ I.XXVII гг. „Архива князя О. А. Куракина“:
„Лейбъ-гвардіи Семеновскаго полка рапорты 1709“ и
„Бумаги кн. Бориса Ивановича Куракина. 1709—1727 гг.“].

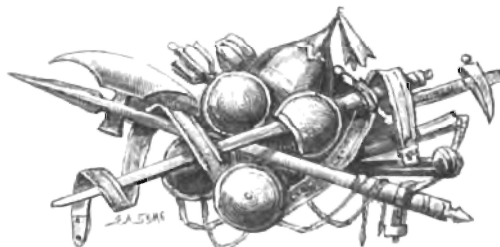

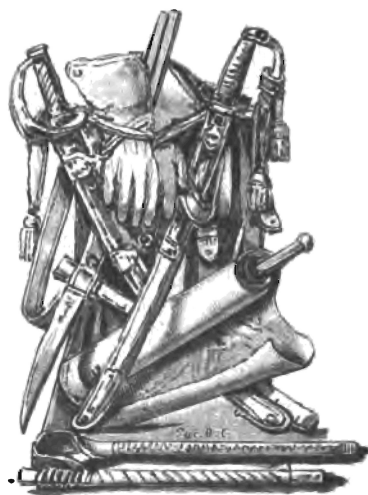

51. Респись всего припасу, что въ Нарѣ по взятіи города обрѣтено августа 20-го числа 1704 году:



чиненныхъ и пустыхъ гранатъ	
фитилю 4 $\frac{1}{2}$ пуда	89 связокъ
селитры и сѣры	114 бочекъ
свинцу 602 куска	423 $\frac{1}{2}$ фунта
всякого желѣза	
станковъ и колесъ пушечныхъ	155
подковъ 5 $\frac{1}{2}$ бочекъ и подковочныхъ гвоздей 5 сундуковъ	42644
желѣзныхъ наконечниковъ къ рогаткамъ и гвоздамъ къ набиву 66000	12 боченковъ
брандеровъ, бочка и 2 сундука	
гвоздей всякихъ розныхъ	116208
топоровъ	585
карабиновъ	1057

1704 г.

Мѣдныхъ пушекъ розной	
статѣ	54
чугунныхъ	363
мѣдныхъ мортировъ	4
желѣзныхъ мортировъ	26
мѣдныхъ гоубицъ	2
чиненныхъ бомбъ	192
пустыхъ бомбъ	2350
каркасовъ	865
мушкетного пороху, кро-	
мѣ, — что въ большой	
башнѣ лежитъ	101 $\frac{1}{2}$ бочекъ.
пушечного пороху, кро-	
мѣ, — что въ той-же	
башнѣ	169 $\frac{1}{2}$ бочекъ.
пустыхъ ручныхъ гранатъ	3674
начиненныхъ гранатъ	26859
картечей	4200
каргузовъ	1092
запасныхъ пуфелевъ	157
пикъ	4922
ядеръ пушечныхъ розной	
статѣ	91705

Перевезено съ другой стороны:

Мушкетныхъ, пистолет-	
ныхъ пуль	103744
трехъ статей свинцовыхъ	
пуль	170
ломовъ желѣзныхъ и де-	
ревянныхъ лопатъ	12736
мотыгъ и кирокъ	2192

пушкетовъ	12661
пистолей	2328
швагъ	5252
короткаго ружья	842
багнетовъ	3059
смоли и дегтю	60 ¹ / ₂ бочекъ
барабановъ	157
патронташевъ съ желтыми перевязями	629
платы всякаго	
укладу въ бочкахъ	39 бочекъ
желѣзной драги	82 связки
косъ и желѣзныхъ молотовъ	
пилъ и желѣзныхъ цѣпей	
мѣдныхъ и желѣзныхъ вѣсовъ	5
мѣдныхъ и желѣзныхъ пудовныхъ фурий	0
желѣзныхъ обуховъ	1380
желѣзныхъ пушечныхъ колець и желѣзныхъ колець колесныхъ	1112
мѣдныхъ досокъ	32
картунной бумаги	дестей 29—14
бараньихъ шубъ	10
пряжекъ и сверловъ	80
желѣзныхъ котловъ 4, желѣзныя вѣщи	15
наковалень и мѣховъ	5

(1705—1708).

52. Вѣдѣніе. Дачи господина подполковника князя Куракина, которыя въ полкъ не приняты, а другія отданы генералъ-майору Ивану Ивановичу Чамберсу. 705-го году майской, сентябрьской трети; 706-го майской, сентябрьской трети майорской окладъ съ Москвы въ полкъ не прислано. 707-го году генварская треть дана на Москвѣ. Въ Витебскъ отослано съ Александромъ Нестеровымъ прошлаго 707-го году майской трети 300 руб., сентябрьской 108 рублей да 708-го генварской, майской трети 600 руб.; деньщикамъ 6 человѣкомъ вышписанныхъ дачъ по 9 руб. человѣку, всего 1062 рубля. И изъ оного числа вычтено на медикаментъ 9 руб., за вычетомъ послано 1053 рубля. Сентябрьская треть 708-го году—300 руб. отдано Авраму Веселовскому.



53. Лейбъ-гвардіи Семеновскаго полку, во время баталіи у Лѣснаго, сентября по 28-е число прошлаго 1708 г. пропало ружья, послѣ побитыхъ и за тяжелыми ранами не вынесли:

28-го сентября 1708 г.

	413 фузей — «не прислано».
	446 штыковъ—«не прислано».
	335 шпагъ—«спалашей 2500».
«Лишку: 316»	384 портупей—«700 портупеевъ»:
«32»	388 лядунокъ—«420 лядунокъ».
«336»	264 перевязи «600 перевязей».
«17»	233 погонныхъ ремней «250 привезено съ Вельяминовымъ».
	41 пистолеть — «не прислано».
	74 ольстры — «есть въ Смоленску».
«28»	22 шапки гренадерскихъ — «50 шапокъ».
	76 паперотей — «есть старье въ Смоленску».
	95 муштуконъ — «есть старье въ Смоленску».
«Есть старья, русскія».	80 сѣдель — «приняты и розданы».
	76 пахвей — «есть старья въ Смоленску».
	76 чушекъ — «въ Смоленску много».
	77 чапраковъ — приняты кожаныя.
«Справиться, гдѣ примать?»	86 сумъ переметныхъ — «не приняты, да вновь
	77 сумъ гренадерскихъ и съ перевязями широкими,
	сумъ солдатскихъ 33. 10-го февраля съ Петромъ
	Вельяминовымъ 2217 епанечъ, 250 ремней погон-
	ныхъ, 50 лядунокъ гренадерскихъ». Роздано ружья
	въ роты въ доплатку, которое пропало на баталіи:
	75 фузей съ штыками, 26 шпагъ, 13 портупей, пе-
	ревязей то-жъ число, въ перемѣну, вмѣсто ломан-
	наго, 38 фузей съ штыками, 9 шпагъ, «7 фузей,
	которыя не годятца къ стрѣльбѣ»; вмѣсто потерян-
	наго,—3 фузей, 7 штыковъ, «всего 123 фузей и съ
	штыками, да лишнихъ штыковъ дано 4». Нынѣ на
	лицо ружья, фузей 262, штыковъ 214, пистолетовъ
	съ ольстры 183.

Примѣчаніе. Слова, обозначенныя вносными знаками, собственноручно писаны княземъ Борисомъ Ив. Куракинскимъ.



(1708).

54. Списокъ.—Изъ оружейныя палаты довелось по вѣдомости ружья прислать, которая подана въ бытность смоленскую: фузей 1118, штыковъ 1201, шпагъ 340, палашей 2798, лядунокъ солдатскихъ 1045, паръ пистолей съ ольстры 2071, портупей 303, ремней погонныхъ съ крѣпки 232, перевязей 312, шапокъ гренадерскихъ 22, сумъ гренадерскихъ 44, лядунокъ гренадерскихъ 44, кафтановъ 10. А нынѣ прислано: фузей 731, штыковъ 763, шпагъ 340, пистолей паръ съ ольстры 182. Надлежитъ дослать: фузей 337, штыковъ 438, палашей 2798, лядунокъ солдатскихъ 1045, пистолей съ ольстры 1888, портупей 308, ремней погонныхъ съ крѣпки 232, перевязей 312, шапокъ гренадерскихъ 22, сумъ гренадерскихъ 44, лядунокъ гренадерскихъ 44, кафтановъ 10.

(1708).

55. Доношеніе. Лейбъ-гвардіи въ Семеновской полкъ прислано съ Москвы изъ оружейныя палаты новаго ружья: фузей 731, штыковъ 763, шпагъ 340, пистолей съ ольстры 183 пары. Изъ того ружья роздано: господину фельдмаршалку Шереметеву фузей 245, штыковъ 322, шпагъ 242; въ походъ съ господиномъ генераломъ-поручикомъ и кавалеромъ княземъ Голицынымъ отпущено: фузей 101, штыковъ 100, шпагъ 93, пистолей съ ольстры 1 пара. Нынѣ за раздачею въ остаткѣ: фузей 385, штыковъ 341, пистолетъ съ ольстры 182 пары «Dimandare pistoleti si habbiamo per tutto regimento o non. Изъ того въ Семеновскомъ полку роздано, покажѣтъ привезутъ новое,—123 фузей, 127 штыковъ; а въ остаткахъ—262 фузей, 214 штыковъ, 182 пары пистолей съ ольстры».

(1708).

56. Вѣдомость лейбъ-гвардіи Семеновскаго полку, сколько на баталіи у Лѣснаго, сентября 28-го дня прошлаго 708-го, послѣ побитыхъ пропало ружья и за тяжелыми ранами не вынесли.

Пропало послѣ побитыхъ: 181 фузей, 186 штыковъ, 173 шпаги, 159 портупей, 171 лядунокъ, 149 перевязей, 140 ремней погонныхъ, 23 паръ пистолетовъ. За тяжелыми ранами не вынесено: 188 фузей, 260 штыковъ, 163 шпаги, 149 портупей, 167 лядунокъ, 115 перевязей, 93 ремня погонные, 13 паръ пистолетовъ, 22 шпаги гренадерскихъ. На баталіи-же перебито ружья—44 фузей. Во время-жъ оной баталіи пропало конскаго убору: 80 сѣделъ, 77 чапраковъ, 95 муштуковъ, 76 паперотей, 76 пахвей, 76 чушекъ, 86 сумъ переметныхъ, 74 ольстры.

Итого фузей 413, штыковъ 446, шпагъ 335, портупей 384, лядунокъ 338, перевязей 264, ремней погонныхъ 233, пистолей 41, ольстръ 74, шапокъ гренадерскихъ 22, паперотей 76, муштуковъ 95, сѣдель 80, пахвей 76, чупки 76, чапраки 77, сумъ переметныхъ 86.

Мазоръ Волковъ.

На оборотной сторонѣ настоящаго документа помѣта кн. Бориса Ивасов. Куракина:

«По сей росписи справитесь, не приписана-ль вѣдомость въ ціиѣмъ всѣхъ гѣхъ припасовъ отъ князя Михаила Михайловича (Голицына).

(1708).

57. Извѣстіе. Лейбъ-гвардіи Семеновскаго полку, во второй баталіонъ, будучи въ походѣ, сколько принято румья и мундиру и прочаго.

По указу царскаго величества принято на Воронежѣ 50 фузей, съ багинеты и съ погоны, и роздано въ роты: въ 5-ю — 18, въ 6-ю—15, въ 7-ю—11, въ 8-ю—6, итого 50 фузей.

Да въ Троицкомъ принято-жь 20 фузей съ багинеты и съ погоны, и отданы въ роты солдатомъ, которые прибыли изъ Смоленска: въ 5-ю—2, въ 6-ю—5 и 2 сѣдла, въ 7-ю—10, въ 8-ю — 3, итого 20 фузей.

Пороху 3 пуда, и роздано въ роты по 30 фунтовъ въ роту; 900 пуль, и розданы по 225 пуль въ роту, да по письму господина подполковника князя Куракина принято въ Харьковѣ у городничаго: пороху 2 бочки шестипудовыя, одна бочка двупудовая, 2300 пуль, дробь, 500 картечь, свинцу полсвинья, котель чугуной, ломъ желѣзной, слитокъ свинцу.

Въ Изюмѣ у капрала Дедюрнева принято мундиру 563 пары, и оной розданъ въ роты: въ 5-ю—138 паръ, въ 6-ю—138 паръ, въ 7-ю—136 паръ, въ 8-ю—133 пары, итого 545 паръ; алебарщикомъ 4, слесарю 1, фелшару 3-й роты 1, итого 6 паръ.

За раздачею въ остаткѣ 12 паръ, и оныя отданы квартирмейстру Ивану Кнутову.

Поаументу отдано на урядничьи кафтаны золотнаго — широкаго 23 аршина, узкаго 61 аршинъ, серебрянаго—широкаго 29 аршинъ, узкаго 52 аршина.

Голицынъ мазоръ.

(1708).

58. Доношеніе. Послано въ Смоленскъ офицеромъ и урядникомъ, и солдатомъ, и иныхъ чиновъ людемъ великаго государя жалованья майской трети нынѣшняго 709-го году 940 рублей. И изъ оныхъ денегъ, по отчетному списку за рукою господина капитана князя

Хованского, явилось по раздачѣ 794 руб. 32 алтына: за раздачею въ остаткѣ 145 р. 1 алт. 2 деньга. У него-жъ, господина капитана князя Хованского, остаточныхъ отъ генварской трети выѣшняго 709-го году 218 р. 24 алт. 2 деньга, итого обѣихъ ихъ дачь было въ остаткѣ 363 руб. 25 алт. 4 деньга. И изъ оныхъ остаточныхъ денегъ прислаано съ прапорщикомъ Иваномъ Павловымъ 133 руб. 20 алтынъ, затѣмъ осталось вынѣ у него 230 руб. 5 алт. 4 деньга. Во оной же раздачѣ дано 5-й роты солдату Осину Крюкову старой окладъ въ генварской и майской трети, а надлежало ему дать племянничья окладу.

(Генварь 1709 г.).

59. Извѣстіе. Лейбъ-гвардіи Семеновского полку поручикъ Петръ Вельяминовъ-Зерновъ посланъ былъ къ Москвѣ для приему мундиру и ружья, и оного мундиру принято 2217 епанечъ; а кафтаны и камзолы не принявъ, для того что не отдѣланы. А объ ружьѣ князь Матвѣй Петровичъ Гагаринъ сказалъ, что оное ружье отпущено по той табели, которая дана ему въ Смоленску. А по справкѣ изъ оружейной палаты отпущено октября 29-го на дивизию генераль-поручика и кавалера князя Михаила Михайловича Голицына съ солдатомъ Семеномъ Костюринымъ фузей 731, штыковъ 763, пистолетовъ 183 пары, шпагъ 340.

Декабря 24-го отпущено съ солдатомъ Яковомъ Елшаевымъ 2500 палашей, 421 лядунка, 600 перевязей лядуночныхъ, 77 сумъ гренадерскихъ, 77 перевязей съ фитильными трубками, 50 шапокъ гренадерскихъ.

(1709 г.) генваря 24-го дня отпущено 250 ремней погонныхъ съ крюка, 50 лядунокъ.

Петръ Вельяминовъ-Зерновъ.

(1709).

60. Табеля. Лейбъ-гвардіи Семеновского полку вышнимъ и прочимъ офицеромъ, и урядникомъ, и солдатомъ, и инымъ чиновъ людямъ принято великого государя маловачья генварской трети нынѣшняго 709-го году шестнадцать тысячъ сто двадцать пять рублевъ восемь алтынъ, и оныя деньга по окладамъ ихъ розданы:

1 полковнику 460 р., 3 майорамъ 660 р., 13 капитаномъ 964 р., 13 капитаномъ-лейтенантомъ 780 р., 12 поручикомъ 576 р., 4 квартирмейстеромъ и адъютантомъ 192 р., 26 подпоручикомъ и прапорщикомъ 842 р. 13 алтынъ 2 ден., 1 полковому обозному 32 р. 13 алт. 2 ден., 1 полковому писарю 20 р. 22 алт. 2 ден., 1 лѣкарю 50 р. 22 алт. 2 ден., 1 лѣкарю-жъ 48 р., 1 пушкарскому сержанту 31 р. 20 алт., 2 сержантомъ прапорщичьяго окладу 41 р. 20 алт., 25 сержантомъ и каптенармусомъ по 7 руб. по 13 алтынъ по 2 деньга, 185 р., 34 каптенармусомъ и капраломъ по 6 р. по 30 алтынъ—234 р. 20 алт., 15 писаремъ 90 р., 1343 капраломъ и солдатомъ по 5 р. по 23 алт. 2 деньга

7,660 р. 26 алт., 4 деньга, 788 солдатомъ племянничья по 3 р. по 6 алтынъ, 4 деньга—2521 р. 20 алт., 17 слесаремъ и кузнецомъ, лѣкарскимъ ученикомъ, дьячкомъ и плотникомъ безъ вычѣту по 6 р. по 16 алт. 4 деньга — 110 р. 16 алт. 4 деньга, 6 слесаремъ-же и лѣкарскимъ ученикомъ и коноваломъ безъ вычѣту-же 24 р., 103 деньщикомъ 203 р., 26 за цареградскій походъ по 1 р. — 26 р., всего 2,410—15,766 р. 28 алт., въ остаткѣ 358 р. 13 алт. 2 деньга.

Изъ вышеявленныхъ остаточныхъ денегъ надлежитъ дать офицеромъ и урядникомъ, и солдатомъ, и иныхъ чиновъ людямъ, которые отъ полку во отлученіи: капитану 1-му, сержанту 1-му, каптенармусу 1-му, писаремъ 4-мъ, солдатомъ старого оклада 8-ми, лѣкарскому ученику старого оклада безъ вычѣту 1-му, лѣкарскому ученику безъ вычѣту-же племянничья окладу 1-му, деньщикомъ 27-ми, за цареградскій походъ 10-ти человекомъ; передано противъ приему солдатомъ племянничья окладу 6 человекомъ; вышеозначенныхъ-же остаточныхъ денегъ въ Смоленску у капитана князя Хованского 223 рубля 11 алтынъ.

7-го марта 1709 г.

61. Извѣстіе. Лейбъ-гвардіи Семеновскаго полку второго баталіона, сколько въ которую роту надобно въ добавку ружья, лошадей, сѣделъ, патронъ и картечь:

Въ 5-ю роту 17 фузей, 13 палашей, 17 лядуночныхъ перевязей, 2 сѣдла съ уборомъ, 1,400 патронъ; въ 6-ю—17 фузей, 27 штыковъ, 15 сѣделъ, 460 патронъ. (Далѣе приписка Бор. Иван.: «на прибылыхъ изъ Смоленска»); въ 7-ю—15 фузей, 15 перевязей лядуночныхъ, 2 сѣдла съ уборомъ, 1 лошадь, 1800 патронъ, 2300 картечь; въ 8-ю—5 фузей, 9 палашей, 600 патронъ, картечь то-жъ число солдатомъ, да въ ящикъ доложить 600-же патронъ.

Голицынъ маеоръ.

Далѣе, рукою кн. Бориса Ивановича Куракина, записано:

«Сѣдла выдать; а взять вѣдомость, для чего просить: въ добавку-ль къ недодачѣ, или на потерянные. А будетъ—на потерянные мѣста,—кто имянами,—взять вѣдомость для вычета.

Фузей—ждать до привозу ружья.

Палаша добавить—22 палаша. А по письму князя Петра Михайловича взято 41 палашъ; лишняго взяли палашей 19; лядуночные ремни добавить 32, а въ Бѣлгородѣ взято 51,—лишнихъ 19. Патроны... картечи. Штыки ждать до привозу ружья. Лошадь купить капитану».

. На оборотѣ настоящаго документа надпись рукою Бориса Ивановича Куракина:

«1709-го марта 7-го. При отпускѣ баталіона второго».



62. 1769-го марта въ 11-й. по приказу лейб-гвардии Семеновскаго полку господина камеръ князя Галикина, велѣно принять квартирмейстру Коробову на второй баталионъ у господина поручика Вельяминова урядниковъ, капраловъ, солдатомъ и иныхъ чиновъ людей: епанечъ съ шляпанн

Рукою кн. Б. Ив. Куракина замѣчено: «По табели 568 человекъ; взяли ливку 34; отложить кузена, плотника, слесаря — 3 человека, ливку 31; епанечъ — тожь; шляпъ ливныхъ вато 19».

Затѣмъ противъ количества палашей и сѣделъ надписъ кн. Бор. Иван. Куракина: «Сверхъ указу».

большой руки	120	} всего 542.
средней руки	300	
меньшой руки	122	
шляпъ то-жь число противъ епанечъ палашей	41	
сѣделъ русскихъ съ потниками 9.		

«Сверхъ указу».

«Сверхъ указу».

«Сверхъ указу».

«Сверхъ указу».

Да на упалыя хѣста принято:

португеевъ	52
перевязей ядуночныхъ	51
ремней погонныхъ съ крюками 30	
ядунокъ	10

И роздано по-ротно: въ 5-ю роту 135 епанечъ, шляпъ то-жь число, 15 палашей, 17 ремней ядуночныхъ, португеевъ 10, 5 ремней погонныхъ съ крюками; въ 6-ю роту 137 епанечъ, шляпъ то-жь число, 9 палашей, 12 португеевъ, 15 перевязей, 3 русскихъ сѣдла съ потниками; въ 7-ю роту 133 епанчи, шляпъ то-жь число, 4 русскихъ сѣдла съ потниками, 17 ремней ядуночныхъ, 8 ядунокъ, 20 португеевъ, 20 ремней погонныхъ съ крюками; въ 8-ю роту 128 епанечъ, шляпъ то-жь число, 17 палашей, 10 португеевъ, ядунокъ 2, ремней ядуночныхъ 2, 5 ремней съ крюками.

Да заротнымъ чинамъ дано епанечъ и шляпъ:

алебарщикомъ	4-мъ	
фелшару	1-му	Рукою кн. Б. Иван. Куракина:
слесарю	1-му	«Взять назадъ».
кузнецу	1-му	«Взять назадъ».
плотнику	1-му	«Взять назадъ».

Итого въ раздачѣ 542 епанчи, шляпъ то-жь число.

Да пороху мушкетного 12 пудъ, ручного — полпуда. Да отдано въ казну господину поручику Вельяминову на перемѣну 41

шпага, да безъ перемѣны 6 шпагъ, да безъ Рукою кн. Б. И. Куракина: перемѣнно покинуто 7 фузей штыками, да «Справиться,—для чего?» въ перемѣву 27 португесевъ, да перевязей старыхъ 25, да 3 ремня погонныхъ съ крюками.

Далѣе собственноручная кн. Бориса Иван. Куракина помѣта:
«1709-го марта 14-го изъ Бѣлагограда получено. И о томъ справиться, что лишнее отдано. А епанчи, кому не надлежать, взять».

Мартъ 1709 г.

63. Роспись, которая прислана отъ господина поручика Вельяминова: 1709-го марта въ « » день лейбъ гвардіи Семеновского полку, по приказу господина маёра князя Голицына, отдано на баталіонъ епанечъ съ плащами: большой руки 120, средней руки—300, меньшей—122, итого 542; шляпъ то-жъ число противъ епанечъ,—палашей 41, протугесевъ 52, лядуночныхъ перевязей 51, ремней погонныхъ съ крюками 30, лядунокъ 10, сѣделъ съ потниками 9.

По его-жъ приказу, господина маёра князя Голицына отдано Саввѣ Нефедьеву 7 шляпъ, 1 палашъ, 1 паперсть, 6 муштуковъ, 3 сѣдла съ потниками.

64. Доношеніе,—за что взять за караулъ напитанъ Людвигъ и полковой лѣкаръ, что ихъ вина есть.

Сего марта 27-го дня полковой лѣкаръ Водикъ посылалъ къ каптенармусу Лонскому, который у раздачи фуражу, караульного отъ себя солдата Семена Забѣлина, чтобъ на аптекарскихъ лошадей онъ, каптенармусъ, далъ фуражу. И каптенармусъ тому солдату сказалъ, что фуража у него въ привозѣ нѣтъ, а хотя-бъ и былъ, — безъ воли полковничей не далъ-бы. И онъ, лѣкаръ, послалъ необычайно съ вышепомянутымъ солдатомъ ко мнѣ на дворъ аптекарскихъ 4 лошади и приказалъ ему: «скажи-де ты полуполковнику, что мнѣ кормить нечѣмъ». И оной солдатъ тѣхъ лошадей ко двору моему пригонялъ. А въ то число былъ я въ Харьковѣ. И тѣхъ лошадей оной солдатъ отвелъ къ нему, лѣкарю, назадъ и сказалъ ему, что дома не получилъ. И лѣкаръ того солдата, бивъ дубиною, послалъ съ тѣми лошадьми къ каптенармусу Лонскому. И каптенармусъ тѣхъ лошадей безъ указу не принялъ. И оной солдатъ вдругорядъ тѣхъ лошадей привелъ къ нему, лѣкарю, привелъ и сказалъ, что каптенармусъ безъ указу не принимаетъ. И лѣкаръ вдругорядъ того солдата прогналъ дубиною со двора съ лошадьми и велѣлъ

пустить къ нему, каптенармусу, на дворъ. И оной солдатъ, по приказу его, тѣхъ лошадей на дворъ пустилъ и пошелъ къ нему, лѣкарю. И по прибытіи моемъ до полку, каптенармусъ Лонской, пришедъ ко мнѣ, явилъ вышписанного лѣкаря необычайную въ лошадяхъ присылку. И для того велѣлъ его, лѣкаря, я призвать къ себѣ. А при опомѣ часу были у меня господинъ маеоръ Волковъ да капитанъ Людвигъ. И онъ лѣкарь, пришедъ ко мнѣ, и я ему говорилъ, что онъ вышписанныхъ лошадей прислалъ къ каптенармусу безъ вѣдома нашего необычайно. И онъ, лѣкарь, сталъ говорить противно: «для чего-де вы фуража мнѣ даете мало; я-де не буду тѣхъ лошадей кормить». И за то приказалъ я адъютанту Суздальцову снять съ него, лѣкаря, шпагу. И онъ, лѣкарь, ему, адъютанту, шпаги не далъ. И я приказалъ ему, адъютанту, взять съ него шпагу подъ неволею. И онъ, лѣкарь, выхватя свою шпагу на меня до половины и, взявъ адъютанта за волосы, билъ при мнѣ. А капитанъ Людвигъ, вышедъ изъ избы, кричалъ караулъ. И я приказалъ его, лѣкаря, взять караульнымъ солдатомъ за караулъ и отвести къ пушкѣ, потому что онъ въ арестъ не пошелъ и шпаги съ себя не далъ. А какъ его, лѣкаря, караульной капраль-солдатъ повелъ за караулъ къ пушкѣ, и онъ, лѣкарь, вырвався у нихъ, ушелъ, и они нагнали его, лѣкаря, противъ кватеры десятой роты. И наѣхавъ на нихъ, капитанъ Людвигъ его, лѣкаря, у нихъ отбилъ. И онъ, лѣкарь, ушелъ до кватеры своей, и съ кватеры взять и посаженъ за вышписанную вину къ пушкѣ.

А до капитана Людвигъ послалъ я адъютанта князя Щербатого и приказалъ за его неистовство арестовать, снять шпагу. И онъ, капитанъ, шпаги съ себя не далъ и сказалъ, коли будетъ отъ него взято знамя, тогда отдастъ знамя. И для того отъ него, капитана, приказалъ я свезти знамя до прапорщика князя Хованского. И потомъ онъ, капитанъ, шпаги съ себя не далъ и сказалъ, «коли-де у меня знамя взято, и команда отнята». Потомъ поставилъ я у него, капитана, на дворѣ караулъ.

И за вышписанное капитанъ Людвигъ былъ за карауломъ съ вышписаннаго числа по 31-е число. И караулъ отъ него сведенъ, и команда отдана.

А лѣкарь сидѣлъ за карауломъ у пушекъ вышписанныя-жъ числа. И послалъ я адъютанта съ шпагою и велѣлъ ему сказать, что онъ за карауломъ сидѣлъ у пушекъ за вышпомянутое, и шпагу приказалъ отдать. И онъ, лѣкарь, шпаги не принялъ. Въ томъ вашей милости доношу. Подполковникъ Вѣстовъ. Апрѣля 1-го дня 1709 года.

26-го апрѣля 1709 г.

65. Лейбъ-гвардіи Семеновскаго regimentу господамъ офицеромъ, командующимъ отъ ротъ.

Напомявая прежніе приказы полковые ко исправленію въ ротѣхъ, то есть о ружьѣ и пикахъ и къ тому всего солдатскаго прибору, о мундирѣ во всякомъ исправленіи, о лошадахъ и всего конскаго убору, и что солдаты всѣхъ имѣли на лошадахъ, и о ящикахъ, и въ нихъ патронъ и картечь, и все, что надлежащее въ ротахъ, по опредѣленію полковому полнаго числа имѣть въ справности. А въ маршѣ всѣхъ солдатъ имѣть на лошадахъ при ротахъ своихъ; а при обозѣ и при иныхъ никакихъ (sic) возахъ и отлучкахъ не имѣть, остерегая себя прежнихъ орденовъ отъ квартиры генеральнаго. Подполковникъ князь Куракинъ.

При семъ подписаніе власныхъ рукъ господъ офицеровъ, что все имѣютъ въ ротахъ своихъ во всякомъ исправленіи:

Гренадеръ капитанъ князь Волконскій, князь Хованской капитанъ—поручикъ, Paul Ludnutuch, отъ третьей кунпаней капитанъ князь Шеховской, четвертой роты капитанъ Лазаревъ, поручикъ Бобоѣдовъ, капитанъ-лейтенантъ Лихаревъ, капитанъ Лодыженской.

Апрѣль 1709 г.

66. Извѣстіе. Лейбъ-гвардіи въ Семеновской полкъ принято было въ Кіевѣ извошниковъ 104 человекъ, да въ Смоленску 100 человекъ, всего 204 человекъ.

Изъ того числа написано въ солдаты 33, померло 11, бѣглыхъ и пропавшихъ 7, затѣмъ, въ остаткѣ 153. И изъ оныхъ въ отлучкахъ 31, а на лицо 122.

Татаръ дано было на Воляни, въ мѣстечкѣ Ровномъ, 20 человекъ, да, идучи отъ Могилева, на дорогѣ 150, всего 170 человекъ. Изъ того числа бѣжало 110, померло 10, затѣмъ въ остаткѣ 50. И изъ оныхъ въ отлучкѣ 20, на лицо 30.

Апрѣля въ 13-й день, указомъ свѣтлѣйшаго князя, по осмотру дохтурскому лейбъ-гвардіи Семеновскаго полку, солдаты за увѣчьемъ отъ полковой службы отставлены и написаны въ отставную роту:

Каптенармусъ 1, солдатъ 10, пушкарь 1, да деньщикъ.

Апрѣля въ 21-й день на кватерѣ, въ селѣ Пересѣчномъ, сгорѣло ружья и конскаго убору во время пожара:

Ружья: 7 фузей, 13 штыковъ, 3 палаша, 1 портупея, 1 лядунка съ перевязью, 2 ремня погонныхъ, 4 пары пистолетовъ, подпрапорщичій ремень погонный, 2 нагалища; конскаго убору: 2 сѣдла,

4 чапрака, 12 муштуковъ, 3 пахви, 4 паперси, 8 чушекъ, 1 бушмать, 4 сумы переметныя, 7 ольстръ; мундиру: 2 камзола, 3 шляпы, 3 епанчи, да 31 топоръ.

По вѣдомости изъ Смоленска, отъ капитана князя Хованского и по осмотру дохтурскому, каковъ присланъ за рукою его, раненымъ солдатомъ за тяжкими ранами полковой службы служить немочно: каптенармусъ 1, капралъ 1, солдатъ 41 (здѣсь, далѣе рукою кн. Б. Ив. Куракина замѣчено: «о тѣхъ указу нѣтъ»).

Въ Богодуховѣ принято пороху 30 пудовъ 14-ть фунтовъ, свинцу 160 пудовъ 8 фунтовъ. И онимъ въ дву баталіонѣхъ патроны и картечи указное число дополнено. (Затѣмъ снова рукою кн. Б. Ив. Куракина: «А второй баталіонъ нынѣ въ походѣ въ Троицкомъ дополненъ. И противъ указу — полное число патроновъ и картечъ»).

67. Князь Алексѣй Хованскій—низкоу Б. И. Куракину.

3-го мая 1709 г. изъ Смоленска.

Милостивой мой государь! Доношу милости твоей. Сего мая 3-го дня отправилъ я астраханскаго баталіона поручика Михаила Мошкова; а при немъ капралъ 1, солдатъ 13, рекрутъ 3. А больше, государь, изъ того числа, которые остались въ Смоленску, выбрать не могъ, потому что еще отъ ранъ и отъ болѣзней не (о)свободились. А нынѣ, государь, за ранами и за болѣзнями осталось при Смоленску солдатъ 14, да у нихъ, для надзираія, каптенармусъ 1, а съ ними драгунская лошадь 1. А больше, государь, астраханскаго баталіона лошадей драгунскихъ на квартирѣ не было. Всегдашній слуга твой, князь Алексѣй Хованской.

68. Маія въ 3-й день 1709-го г. отправлены въ походъ астраханскаго коннаго баталіона съ господиномъ поручикомъ съ Михайломъ Мошковымъ капралы и солдаты: капралъ Василій Кондратовъ; 2-й роты — Иванъ Котовъ, Иванъ Андроновъ; 3-й роты — Иванъ Ефимовъ, Петръ Носовъ, Василій Морозовъ, Кондратій Петровъ, Алексѣй Дунаевъ; 7-й роты — Иванъ Безпутинъ, Терентій Мартыновъ; 8-й роты—Артамонъ Сапѣгинъ, Трофимъ Сурьгинъ, Федоръ Мухортой, профосъ Матвѣй Ивановъ.
! Рекруты: Алексѣй Ивановъ, Иванъ Кудесинъ, Яковъ Глухой.



9-го мая 1709 г.

69. Вѣдомость лейбъ-гвардіи Семеновскаго полку, сколько которой роты потеряннаго ружья и драгунскихъ лошадей и конскаго убору, генваря съ 1-го числа, а мундиръ мая съ 1-го числа нынѣшняго 709-го году мая-жъ по 9-е число.

Гренадерской роты: 1 фузея (съ) штыкомъ, 1 пахви, 1 пропаль въ Пересѣчномъ,—съ нимъ новаго мундиру штаны.

1-й роты: 2 фузеи, 3 штыка, 1 портуней, 6 пистолетовъ, 1 шляпа новаго мундиру. 2-й роты: 1 фузея, 16 штыковъ, 6 шпагъ, 1 лядунка съ перевязью, 2 ремня погонныхъ, 2 пистолета, конскаго убору 1 чапракъ. 3-й роты: 9 штыковъ, 2 палаша, 1 портуней, 1 лядунка съ перевязью, 3 пистолета. 4-й роты: 2 пистолета, 2 чушки, 1 ольстра, 2 сумы переметныя. 9-й роты: 2 штыка, 1 пистолеть, 2 чушки, 1 муштукъ. 10-й роты: 1 фузея съ погономъ, 19 штыковъ, 1 шпага, 4 лядунки съ перевязями, 1 погонной ремень съ крюкомъ, 3 пистолета.

Дмитрій Сапожниковъ отъ Краснаго Кута остался собою, а явился въ Богодуховѣ безъ лошади; а драгунскую лошадь потерялъ.

Любимъ Мельниковъ изъ Смоленска поѣхалъ за господиномъ майоромъ Волковымъ, и на дорогѣ отъ него отсталъ; а въ полкъ явился въ Пересѣчномъ безъ лошади, а драгунскую лошадь потерялъ: 1 сѣдло, 2 чапрака, 2 чушки, 1 пахви, 1 паперсть, 1 муштукъ.

11-й роты: 2 фузеи съ поговами, 1 штыкъ, 1 сумка переметная, 1 шпага.

Иванъ Стерлеговъ изъ Сумъ бѣжалъ со всѣмъ ружьемъ и съ конскимъ уборомъ. Пантелей Волохъ изъ Ахтырки бѣжалъ съ шпагою и съ портупеею.

12-й роты: 1 фузея, 10 штыковъ, 1 палашъ, 4 шпаги, 3 портупей, 1 лядунка, 1 погонной ремень съ крюкомъ, 6 пистолетовъ.

Еремѣй Горяиновъ, ѣдучи съ кватеры въ Пересѣчное, остався собою, на дорогѣ драгунскую свою лошадь за усталю покинулъ. Капраль Ома Богдановъ изъ Пересѣчнаго ѣздилъ за фуражемъ и безъ вѣдома капитанскаго бралъ у солдата Докучаева драгунскую лошадь, и оная лошадь на дорогѣ у него пала: 1 сѣдло съ потниками и съ конскимъ уборомъ, 2 сумки переметныя.

Итого потеряннаго: 9 фузей, 4 погона, 62 штыка, 3 палаша, 14 шпагъ, 8 портупей, 8 лядунокъ, 7 перевязей, 5 ремней погонныхъ съ крюки, 24 пистолета, 1 шляпа, 5 лошадей, 3 сѣдла, 5 чапракъ, 8 чушекъ, 3 ольстры, 4 пахви, 4 муштука, 3 портупей, 6 сумокъ переметныхъ.

Мазоръ Волковъ.

19-го мая 1709 г.

70. По Службу, каковъ посланъ для приему майской трети нынѣшняго 709-го году, требовали въ полкъ денежныя казны на дачу офицеромъ и урядникомъ, и солдатамъ, и инымъ чиновъ людямъ оной трети 15176 руб. 4 алт. 4 деньги, да прибавочныхъ офицеромъ, которые переимены чинами, 525 руб. 26 алт., деньщикамъ 16-ти человекомъ, — 8 человекомъ по 2 руб., 8 человекомъ по 3 руб., итого 40 рублей; всего надлежало прислать и съ прибавочными 15735 руб. 30 алт. 4 деньги.

Изъ вышеписаннаго числа на Москвѣ дано офицеромъ: подполковнику генварской трети въ додачу по окладу его 80 руб., по 72 руб. капитаномъ двумъ — 134 руб. поручику одному 48 руб., лѣкаремъ — одному 60 р. 22 алт. 2 ден., одному 48 руб. сержанту одному 6 р. 13 алт. 2 ден., деньщикамъ 5-ти человекомъ по 2 руб., итого 10 руб., всего 387 руб. 2 алт. 2 деньги. Затѣмъ надлежало въ полкъ прислать 15348 руб. 28 алт. 2 деньги; а прислано съ Москвы 15398 руб. 7 алт. 4 деньги, въ пересылкѣ будетъ 49 руб. 12 алтынъ 4 деньги. Квартирнистръ Иванъ Кнутаовъ.

Маія въ 19 день 1709-го г. лейбъ-гвардіи въ Семеновскомъ полку былъ пароль: «Какъ», лозопъ: «Богъ».

Приказъ. Чтобъ господа офицеры и солдаты были во всякой готовности и во опасеніи, чтобъ не разувались и не раздѣвались, и при солдатѣхъ бы было ружье; ящики копейные чтобъ были о среднѣ ротъ; обозы-бъ отнущали до села Пересѣчнаго, а противъ прежнихъ приказовъ — оставлять при себѣ; лошадей къ ночи ближе подгонять; въ прибавку еще привести по двѣ лошади въ роты.

На лицо: Капраловъ 43, солдатъ 1067; въ томъ числѣ больныхъ 12. Сверхъ сего явились гренадерской роты солдатъ 1, которой посланъ для заимки квартиры, маія 15-го дня; 3-й роты солдатъ 1, которой посланъ въ стадо по лошадей, маія 14-го дня.

Въ отлучкахъ отъ полку: По провіантъ посланы съ каптенармусомъ Пахомовымъ да съ капраломъ Артамоновымъ солдатъ 23; въ Смоленскъ посланъ съ письмами 12-й роты 1; у свѣтлѣйшаго князя портныхъ 4, за господиномъ майоромъ княземъ Голицынымъ 1; въ Бѣлогородѣ у мундиру и больныхъ—капраловъ 2, солдатъ 60.

Маія 17-го числа посланы съ письмами: 9-й роты въ Пересѣчное 1, 12-й роты—въ Харьковъ 1, вчерашняго числа въ Бѣлогородъ 11-й роты 1; въ Пересѣчномъ пропагъ 1, въ Харьковѣ остался собою 1; да по вѣдомостяхъ изъ ротъ, за капитанскими руками, гренадерской роты солдатъ Викула Лощилловъ посланъ былъ для заимки квартиры, и пьянствомъ своимъ потерялъ драгунскую лошадь

и конской уборъ, епанчу, сумки переметныя; 2-й роты солдатъ Семень Соколовъ, ѣдучи съ послѣдняго стану, какъ шли къ Полтавѣ, вывязали изъ торокъ у него епанчу; 3-й роты солдатъ Трофимъ Ѳомиинъ, который посланъ былъ въ стадо по лошадей, пьянствомъ своимъ потерялъ драгунскую лошадь и конской уборъ да палашъ.
Мааоръ Волковъ.

71. Князь Алексѣй Хованскій князю Б. И. Курашину.

26-го мая 1709 г. изъ Смоленска.

Мой милостивой государь, князь Борисъ Ивановичъ! Доношу, государь, милости твоей. Присланное письмо отъ милости твоей и списокъ къ жалованью майской трети съ посланнымъ солдатомъ Ѳедоромъ Вороновымъ получилъ я, И, по указу свѣтлѣйшаго князя, на раздачу денежнаго жалованья майской трети офицеромъ и унтеръ-офицеромъ, капраломъ и солдатомъ и иныхъ чиновъ того полку людемъ у боярина Петра Самойловича Салтыкова 940 рублевъ принялъ, и тѣ деньги роздалъ по присланному списку отъ милости твоей; а кому, какихъ окладовъ—и я послалъ до милости твоей имянной списокъ, за своею рукой. А за раздачей, государь, въ остаткѣ осталось у меня денегъ 145 рублевъ 1 алтынъ 2 деньги. Да доношу, государь, милости твоей. Въ присланномъ отъ милости вашей имянномъ списку прописаны къ денежному жалованью старому окладу 6-й роты Иванъ Трегубовъ, племянничья окладу 12 роты Григорій Колмогоровъ, Прокофій Глушевъ. И я, государь, по ихъ окладомъ вышесписаннымъ приписнымъ солдатомъ жалованье выдалъ. Да въ присланномъ-же, государь, списку написанъ 5-й роты капралъ Осипъ Крюковъ въ племянничьѣ окладѣ; а онъ, государь, въ той ротѣ капраломъ, и прежнюю, государь, дачу генварской трети бралъ онъ жалованья, противъ своей братьи — капраловъ. И я, государь, тотъ капральской окладъ удержалъ его у себя до его прѣзду, какъ отъ вашей милости присланъ будетъ. Да изволилъ ты, государь, писать о остаточныхъ деньгахъ генварской дачи. И я, государь, тѣ вышесписанныя остаточныя деньги генварской дачи послалъ, по указу твоему, съ прапорщикомъ Иваномъ Павловымъ апрѣля 29-го дня 133 рубля 20 алтынъ.

Всегдашній слуга твой князь Алексѣй Хованской.



31-го мая 1709 г.

72. Табелъ. Сколько лейбъ-гвардіи въ Семеновскомъ regimentѣ офицеровъ, урядниковъ и солдатъ, здоровыхъ и больныхъ, на лицо при арміи, и что въ послыжахъ, и въ отлучкахъ и въ городѣхъ за ранами, и за болѣзнями, и у надсмотру ихъ, и въ указанное число въ добавку, и неслужащихъ, и обрѣтающихся сверхъ указнаго числа майя по 31-е число 1709-го году.

Regimentъ. Обрѣтающіеся служащіе на лицо: 2 баталіоны, полковникъ, 2 подполковника, 2 мажоры, 6 капитаны, 7 капитаны-лейтенанты, 3 лейтенанты, 1 адъютантъ, 7 подпоручики, 5 прапорщики, 18 сержанты, 8 подпрапорщики, 15 каптенармусы, 12 ротные писари, 9 фурьеры, 26 барабанщики, 47 вапралы, 1,109 ефрейторы и рядовые, итого 1,277.

При regimentѣ больные: 28 урядники и рядовые; въ послыжахъ и въ отлучкахъ ближнихъ—2 офицеры, 42 урядники и рядовые; въ послыжахъ и въ отлучкахъ дальнихъ—9 офицеры, 8 урядники и рядовые; въ Смоленску раненые и больные и у надсмотру—9 офицеры, 178 урядники и рядовые; въ городѣхъ больные и у надсмотру—8 офицеры, 47 урядники и рядовые; въ послыжѣ до Рыбнаго второго баталіона—11 офицеры, 548 урядники и рядовые, итого больныхъ и въ расходѣ 890, всего на лицо и съ расходомъ 2,167.

Въ добавку надобно: офицеры, 4 урядники и рядовые; всего при regimentѣ будетъ 2171.

Въ regimentѣ неслужащіе: 1 квартирмейстеръ, 8 обозные, 1 полковой писарь, 1 полковой священникъ, 1 полковой гѣкарь, 11 гѣкарскіе ученики и фелшары 9 профосы. Изъ неслужащихъ въ расходѣ: 3 офицеры, 16 обозные, гѣкарскіе ученики и фелшары, профосы, всего на лицо и съ расходомъ 51. Обрѣтающіеся сверхъ указнаго числа: 8 алебардщики, 17 гобонеты и флейщики, 35 пушкары, 12 плотники и кузнецы, 73 офицерскіе деньщики, 24 извозчики. Изъ обрѣтающихся сверхъ указнаго числа въ расходѣ: алебардщики, гобонеты и флейщики, пушкары, плотники и кузнецы 31, офицерскіе деньщики и извозчики 151, итого на лицо и съ расходомъ 391; въ добавку надобно деньщиковъ, извозчиковъ; всего при regimentѣ служащихъ и неслужащихъ и обрѣтающихся сверхъ указнаго числа, кромѣ добавочныхъ, 2,609; мордвы и татаръ на ли по 16 мордвы и татаръ въ отлучкахъ 34.

Мажоръ Волковъ.

73. Іюня въ 1-й день 1709-го, лейбъ-гвардіи въ Семеновскомъ полку былъ паролъ: «Помощникъ», лозонъ: «Богъ».

Приказъ. Чтобъ полкъ былъ въ парадѣ. Ежели учинится стрѣльба, чтобъ собирались въ строй; туровъ и фашины на роты сдѣлать противъ прежняго; офицеръ, которой у коней, подать ему репортъ завтрашняго числа до господина подполковника князя Куракина: далеко-ль въ день пасуть, и какъ близко къ ночи пригоняють.

На лицо: Капраловъ 47, солдатъ 1,138; въ томъ числѣ больныхъ 28. Сверхъ сего, въ отлучкахъ: у свѣтлѣйшаго князя портныхъ 4, съ господиномъ майоромъ княземъ Голицынымъ 1; посланы: за колдо-

никами до Харькова 2, съ каптенармусомъ Кобылинымъ по провіантъ 3, въ Смоленскъ съ письмомъ 1, въ Бѣлгородѣ у мундиру и больныхъ—капраловъ 3, солдатъ 61, въ Пересѣчномъ пропаль 1.

Мазоръ Волковъ.

(Іюнь 1709 г.).

74. Извѣстіе. Лейбъ-гвардіи Семеновскаго полку коликое число въ роты принято было провіанту—муки и сухарей, и нынѣ того провіанту на сколько дней будетъ: въ гренадерскую роту муки 15 четей, сухарей 1 четь, изъ того числа издержано муки 9 четей, въ остаткѣ 6 четей; будетъ на 2 дня; въ 1-ю—муки 15 четей, сухарей 1 четь, изъ онаго держано 6 четей, сухарей 1 четь, муки нынѣ на лицо 9 четей; будетъ на три дня; во 2-ю—муки 15 четей, сухарей 1 четь, изъ того числа перепечено 12 четей, въ остаткѣ 3 чети; будетъ на 2 дня; въ 3-ю—муки 15 четей, сухарей 1 четь, изъ того числа перепечено 10 четей, въ остаткѣ 5 четей; будетъ на 2 дня; въ 4-ю—муки 15 четей, сухарей 1 четь, изъ того числа перепечено 12 четей, въ остаткѣ 3 чети; будетъ на 2 дня. Въ 5-ю—принято сухарей 20 четей; впредь будетъ на 10 дней. Въ 6-ю—принято сухарей 17 четей; впредь будетъ на 10 дней. Въ 7-ю—принято сухарей 20 четей; впредь будетъ на 10 дней. Въ 8-ю—принято сухарей 20 четей, изъ того числа въ раздачѣ 10 четей, въ остаткѣ 10 четей; впредь будетъ на 10 дней. Въ 9-ю—принято муки 15 четей, сухарей 1 четь, изъ того числа перепечено 12 четей, въ остаткѣ 3 чети; будетъ на 2 дня. Въ 10-ю—принято муки 15 четей, сухарей 1 четь, изъ того числа перепечено 10 четей, въ остаткѣ 5 четей; будетъ на 2 дня. Въ 11-ю—принято муки 15 четей, сухарей 1 четь, изъ того числа перепечено 12, въ остаткѣ 3 чети; будетъ на 2 дня. Въ 12-ю—принято муки 15 четей, сухарей 1 четь, изъ того числа перепечено 12 четей, въ остаткѣ 3 чети; будетъ на 2 дня.

Дмитріевъ-Мамоновъ мазоръ.

75. Петръ Вельяминовъ—инязю Б. Ив. Мурашину.

1-го іюня 1709 г.

Государю моему князь Борису Ивановичу. Изволилъ твоя милость писать, чтобъ прислать въ полкъ сорокъ семь кафтановъ, камзоловъ, штановъ, епанчъ то-жъ число, да шестьдесятъ палашей, десять шляпъ, семь ремней погонныхъ; и то все, по тому письму твоей милости, отправлено въ полкъ изъ Бѣлагограда съ солдатами первой роты, съ Анисимомъ Кружаловымъ, съ Семеномъ Черновымъ съ товарищи | пятью чедовѣки, и велѣлъ объявить милости твоей. Да изволилъ ты

писать, чтобъ выдать астраханскаго полку офицеру 40 фузей. И астраханскаго полку пріѣзжалъ, сказался, что унтеръ офицеръ сержантъ Иванъ Китлитской, и взялъ 40 фузей. Изволишь приказать справитца: привезъ-ли онъ ихъ въ полкъ? А я велѣлъ объявить милости твоей,—не хотѣлъ и отдавать этому офицеру; однакожь остановки не посмѣлъ учинить. Еще-жь, государь князь Борисъ Ивановичъ, изволилъ твоя милость писать, чтобъ прислать вѣдѣніе, что послѣ того роздано и что въ остаткѣ, какъ послана вѣдомость до милости твоей, что нынѣ чего есть всякихъ полковыхъ припасовъ и мундиру,—и того вскорѣ сдѣлать не можно, потому что многій пріемъ былъ капрала Дедюрина. Изъ того числа, послѣ той вѣдомости, что до милости твоей послана, въ отдачѣ изъ его пріему есть немалая рознь. А онъ забвеніе своего пріему и раздачи записку завелъ съ собою; а посланъ на Изюмъ, и по се число не бывалъ. Будеть въ полку, пожалуй, государь, прикажи его прислать хотя не на долгое время. А я истинно на силу и се письмо написалъ: Богъ видитъ, государь, не могу, только-что живъ. О солдатѣхъ, съ которыми посланъ мундиръ, пожалуй, прикажи прислать въ Бѣлгородъ, того ради, ежели изволишь приказать быть собою, — не съ кѣмъ будетъ собратца.

Солдаты, государь князь Борисъ Ивановичъ, вельми просятъ милости о жалованныхъ деньгахъ, которые у мундиру въ Бѣлгородѣ. А именамъ ихъ послана роспись до милости твоей десятой роты съ капраломъ Красовскимъ. А еще полковыхъ припасовъ много гораздо. Засимъ, государь мой милостивый и милосердый, князь Борисъ Ивановичъ, здравствуй множество лѣтъ. Слуга всегдашній милости твоей Петръ Вельяминовъ челомъ бьетъ изъ Бѣлграда, іюня дня 1-го.

О баулѣ твоей доношу, государь, твоей милости не за а росписи мнѣ, что въ ней есть не прислано. Но того опасуюсь, цѣла-ль въ ней? Не худо-бы то, государь князь Борисъ Ивановичъ, кабы твоя милость приказалъ прислать ключи и не когда милости твоей корыстенъ не буду, хотя бы тысячи были, изволь въ томъ пожаловать вѣрить.

На оборотной сторонѣ документа, свернутаго въ видѣ пакета, приложена сургучная гербовая печать, изображающая руку съ мечомъ, и затѣмъ помѣщенъ адресъ: «Государю моему князю Борису Ивановичу его милости Куракину».

Примѣчаніе. Мѣста, обозначенныя многоточіемъ, въ подлинникѣ порваны.



76. Мв. Кнутовъ—князю Б. И. Курашину.

2-го іюня 1709 г.

Высокородный княже господине, господине! Доношу вашему сіятельству. По приказу вашему посланъ въ Пересѣчное капраль Дмитрей Мельниковъ для провіанту. И оной провіантъ не привезень, понеже подь оной провіантъ въ Пересѣчномъ и въ иныхъ деревняхъ, которыя были въ квартирѣ зимней полку нашего, подводъ не дали и не нашли. Да который провіантъ оставленъ былъ въ Рублевкѣ, перепечень въ хлѣбы и привезень въ обозъ. А по счету хлѣбовъ двѣ тысячи двадцать три. Въ Пересѣчномъ же оставлено худое и ломанное ружье и барабаны, также больные солдаты. И объ ономъ, государь, какъ ваше сіятельство опредѣлишь? Ежели прибудетъ изъ Бѣлагограда поручикъ Петръ Вельяминовъ съ припасы, и оныя припасы всё-ль везть до полку?

Слуга вашему сіятельству Иванъ Кнутовъ.

77. Табеля лейбъ-гвардіи Семеновскаго полку.

На лицо:

Роты.	Капитаны.	Кап. поруч.	Поручики.	Подпоруч.	Фендрихи.	Сержанты.	Подпорщ.	Каптенармусы.	Кап. ралы.	Рядовые.	Всего.
Гренадерской.	1	1	—	2	—	3	—	2	5	134	148
1	—	—	1	—	1	2	1	1	6	126	138
2	1	—	—	1	—	2	1	2	5	124	136
3	1	—	1	1	1	2	1	2	6	131	146
4	1	1	1	1	—	1	1	1	6	127	140
5	1	—	1	—	1	1	1	2	6	125	138
6	1	1	—	1	1	2	1	1	4	124	136
7	1	1	—	1	—	1	1	1	5	123	134
8	1	1	—	1	1	2	1	2	6	118	133
9	—	1	—	—	1	2	1	1	3	123	132
10	—	1	1	1	—	2	1	1	5	129	141
11	—	1	—	1	—	1	1	2	4	121	131
12	1	1	—	1	1	2	1	2	6	125	140
Итого.	9	9	5	11	7	23	12	20	67	1630	1793

Въ допoлнy надoбно:

Роты.	Капитаны.	Кап. поруч.	Поручки.	Подпоруч.	Фенд. ризи.	Сер. жанты	Подпрапорщ.	Каптенармусы.	Кап. ралы.	Рядовые.	Всего.
Гренадер.	—	—	—	—	—	—	—	—	—	—	—
1	—	—	—	—	—	—	—	1	—	—	1
2	—	—	—	—	—	—	—	—	—	—	—
3	—	—	—	—	—	—	—	—	—	—	—
4	—	—	—	—	—	—	—	—	—	—	—
5	—	—	—	—	—	—	—	—	—	1	1
6	—	—	—	—	—	—	—	—	—	1	1
7	—	—	—	—	—	—	—	—	—	3	3
8	—	—	—	—	—	—	—	—	—	5	5
9	—	—	—	—	—	—	—	—	—	—	—
10	—	—	—	—	—	—	—	—	—	—	—
11	—	—	—	—	—	—	—	—	—	—	—
12	—	—	—	—	—	—	—	—	—	—	—
Итого.	—	—	—	—	—	—	—	1	—	10	11

Лейбъ-гвардиѣ подполковникъ Куракинъ.

I.			II.			III.			IV.			V.			VI.			VII.					
1	2	3	4	1	7	5	2	8	6	3	9	1	2	3	4	13	22	1	2	3			
4	5	6	13	10	16	14	11	17	15	12	18	4	5	6	1	2	3	7	4	5			
7	8	9	22	19	2	23	20	1	24	21	1	7	13	8	5	10	6	6	16	9			
10	11	12	3	4	6	3	4	6	2	4	5	9	10	22	7	8	19	10	11	12			
13	14	15	8	9	11	7	9	10	7	8	10	11	12	14	9	11	12	13	14	15			
16	17	18	12	14	15	12	13	15	11	13	14	15	16	17	14	15	16	17	18	19			
19	20	21	17	18	20	16	18	19	16	17	19	18	19	20	17	18	20	20	21	22			
22	23	24	21	23	24	21	22	24	20	22	23	21	23	24	21	23	24	8	23	24			
II.			III.			IV.			V.			VI.			VII.			VIII.					
1	2	3	1	3	4	1	2	3	1	2	3	1	2	10	1	2	3	1	4	10	5	19	6
5	4	6	2	5	6	8	4	5	6	4	5	3	4	5	9	4	5	2	13	11	14	20	15
7	14	8	7	11	8	6	17	7	7	15	8	6	12	7	6	18	7	3	22	12	23	21	24
9	10	23	9	10	20	9	10	11	9	10	24	8	9	21	8	10	11	4	1	13	2	22	3
11	12	13	12	13	14	12	13	14	11	12	13	10	11	13	12	13	14	5	10	14	11	23	12
15	16	17	15	16	17	15	16	18	14	22	16	14	15	24	15	16	17	6	19	15	20	24	21
18	19	20	8	19	21	19	20	21	17	18	19	17	18	19	19	20	21	7	7	16	8	25	9
21	22	24	22	23	24	22	23	24	20	21	23	20	22	23	22	23	24	8	16	17	17	26	18
10	11	12	13	14	15	16	17	18	19	20	21	22	23	24	25	26	27	9	14	18	14	27	14
															28	29	30						



78. Табелъ лейбъ-гвардіи Семеновскаго полку

На лицо:

Роты.	Капитаны.	Кап. поруч.	Поручики.	Подпоруч.	Фендрихи.	Сержант.	Подпрапорц.	Каптенармусы.	Капраны.	Рядовые.	Всего.
Гренадер.	1	1	—	2	—	3	—	2	5	133	147
1	—	—	1	—	1	2	1	1	6	124	136
2	1	—	—	—	—	2	1	2	5	119	130
3	1	—	1	1	1	2	1	2	6	130	145
4	1	1	1	1	—	1	1	1	6	122	135
5	—	—	—	—	1	—	—	—	1	3	5
6	1	—	—	—	—	1	—	—	—	7	9
7	—	1	—	—	—	—	—	—	1	5	7
8	—	—	—	—	—	—	—	—	—	6	6
9	—	1	—	—	1	2	1	1	2	119	127
10	—	1	1	1	—	2	1	1	5	127	139
11	—	1	—	1	—	1	1	2	4	119	129
12	1	1	—	1	1	2	1	2	6	121	136
Итого.	6	7	4	7	5	18	8	14	47	1135	1251

Въ дополнѣнію надобно:

Роты.	Капитаны.	Кап. поруч.	Поручики.	Подпоруч.	Фендрихи.	Сержант.	Подпрапорц.	Каптенармусы.	Капраны.	Рядовые.	Всего.
Гренадер.	—	—	—	—	—	—	—	—	—	1	1
1	—	—	—	—	—	—	—	1	—	—	1
2	—	—	—	—	—	—	—	—	—	—	—
3	—	—	—	—	—	—	—	—	—	—	—
4	—	—	—	—	—	—	—	—	—	2	2
5	—	—	—	—	—	—	—	—	—	—	—
6	—	—	—	—	—	—	—	—	—	—	—
7	—	—	—	—	—	—	—	—	—	—	—
8	—	—	—	—	—	—	—	—	—	—	—
9	—	—	—	—	—	—	—	—	—	—	—
10	—	—	—	—	—	—	—	—	—	—	—
11	—	—	—	—	—	—	—	—	—	—	—
12	—	—	—	—	—	—	—	—	—	—	—
Итого.	—	—	—	—	—	—	—	1	—	3	4

Мазоръ Волковъ.



79. Табелъ. Сколько надлежитъ быть въ Астраханской полку штабъ и оберъ-офицеровъ, урядниковъ и мушкетеровъ на лицо, здоровыхъ и больныхъ, въ послылахъ и въ городѣхъ, больныхъ и неслужащихъ, и обрѣтающихся, сверхъ указнаго числа, на лицо и въ отлучкахъ сего іюня 4-го дня 709-го году.

Астраханской полкъ.	Штабъ-офицеры.	Оберъ-офицеры.	Урядники и капралы.	Писари, фурьеры и барабанщики.	Мушкетеры съ ружьями.	Итого.	Неслужащ.	Обрѣтающіеся сверхъ указн. числа.	Всего.
Надлежитъ быть . . .	6	35	73	44	1144	1307	32	145	1484
Нимѣ на лицо . . .	4	23	69	41	888	1079	16	53	1153
Больные при полку . . .	—	2	—	1	44	47	—	—	47
Больныхъ и раненъ въ городѣхъ . . .	1	3	3	1	49	57	—	—	57
Въ обозѣ больныхъ и раненныхъ . . .	—	1	3	—	66	70	16	76	162
Въ послылахъ и въ отлучкахъ . . .	—	2	3	1	5	11	—	—	11
Итого въ расходѣ . . .	1	8	9	3	164	185	16	76	277
Бѣглыхъ, побитыхъ и умершихъ . . .	1	4	—	—	38	43	—	11	54
Въ добавку . . .	1	4	—	—	38	43	—	11	54
Всего будетъ . . .	6	35	78	44	1044	1307	32	145	1484

Полковникъ Безобразовъ.

4-го іюня 1709 г.

80. Табелъ. Сколько лейбъ-гвардіи въ Семеновскомъ regimentѣ офицеровъ, урядниковъ и солдатъ, здоровыхъ и больныхъ, на лицо нимѣ при арміи, и что въ послылахъ, и въ отлучкахъ, и городѣхъ за ранами и за болящими, и у надсмотру ихъ, и въ указное число въ добавку, и неслужащихъ, и обрѣтающихся сверхъ указнаго числа іюня по 4-е число 709-го.

Regimentъ. Обрѣтающіеся служащіе на лицо:

2 баталіоны, » полковникъ, 2 подполковники, 2 майоры, 6 капитаны 7 капитаны-лейтенанты, 4 лейтенанты, 1 адъютантъ, 7 подпоручики, 5 прапорщики, 18 сержанты, 8 подпрапорщики, 14 каптенармусы, 12 ротные писари, 9 фурьеры, 26 барабанщики, 47 капралы, 1,105 ефрейторы и рядовые, 1,273 итого-

При regimentѣ больные:

» офицеры, 30 урядники и рядовые.

Въ послылахъ и отлучкахъ ближнихъ:

2 офицеры, 45 урядники и рядовые.

Въ послылахъ и отлучкахъ дальнихъ:

9 офицеры, 8 урядники и рядовые.

Въ Смоленску раненные и больные и у надсмотру:

9 офицеры, 175 урядники и рядовые.

Въ городѣхъ больные и у надсмотру:

8 офицеры, 47 урядники и рядовые.

Въ посылкѣ до Рыбного второго баталіона:

10 офицеры, 548 урядники и рядовые, 891 итого больныхъ и въ расходѣ, 2,164 всего на лицо и съ расходомъ.

Въ добавку надобно:

» офицеры, 7 урядники и рядовые, 2,171 всего при regimentѣ будетъ.

При regimentѣ неслужащіе:

1 квартирмейстеры, 1 полковой писарь, 8 обозные, 1 полковой слядзничекъ 1 полковные лѣкари, 11 лѣкарскіе ученики и фелшары, 9 профосы.

Изъ неслужащихъ въ расходѣ:

3 офицеры, 16 обозные, лѣкарскіе ученики и фелшары—профосы, 51 всего, на лицо съ расходомъ.

Обрѣтающіеся сверхъ указного числа:

8 алебарщики, 17 гобонсты и флейщики, 35 пушкари, 12 плотники и кузнецы, 74 офицерскіе деньщики, 64 извозчики.

Изъ обрѣтающихся сверхъ указного числа въ расходѣ:

31 алебарщики, гобонсты и флейщики, пушкари, плотники и кузнецы 150 офицерскіе деньщики и извозчики, 391 итого на лицо и съ расходомъ.

» Въ добавку надобно деньщиковъ и навозниковъ. 2,606 всего при regimentѣ служащихъ и неслужащихъ и обрѣтающихся сверхъ указного числа, крохѣ добавочныхъ; 16 мордвы и татаръ на лицо, 34 мордвы и татаръ въ отлучкахъ.

Іюня 5-го дня 1709 г.

81. Лейбъ-гвардіи Семеновского полку старый провіантъ въ ротахъ, который данъ на май мѣсяцъ, перепечень. Патроны и картечи въ ящикахъ всѣ справны и сухи.

Маюръ Волковъ.

8-го іюня 1709 г.

82. Лейбъ-гвардіи Семеновского полку пропало изъ табуновъ ротныхъ драгунскихъ лошадей: гренадерской роты кобыла бура,—ухо рѣзано; меринъ рыжій,—ухо правое рѣзано, кругомъ уха бѣло; меринъ гнѣдъ, половина гривы подсѣчена. 1-й роты: меринъ вгнѣдепѣтъ, грива направо; кобыла темногнѣда; меринъ гнѣдъ съ лысиною. 2-й роты: подпоручика Саввы Норова меринъ вгнѣдемурхоть,—грива направо,—лѣты сросла; драгунская—меринъ каръ, грива налѣво, съ отметомъ, лѣты сросла. 3-й роты: Меринъ гнѣдъ, правый глазъ съ бѣльмомъ, девяти лѣтъ; меринъ гнѣдъ,—грива стрижена, лѣты сросла. 4-й роты: капитана Лазарева меринъ буръ, грива направо, съ отметомъ,—лѣты сросла. 9-й роты: меринъ гнѣдъ, космать, грива налѣво, около лѣваго уха бѣло, подпарины на бокахъ, лѣты сросла; меринъ свѣтлосѣръ, стрижевъ, лѣвая ноздря и правое ухо пороты, лѣты сросла. 10-й роты: сержанта Суздальцова темнокаръ, грива налѣво, во лбу маленькая звѣздка, пяти лѣтъ. 11-й роты: подпоручика Григорія Рубцова меринъ гнѣдъ, грива стрижена; драгунская—конь темногнѣдъ, грива налѣво, уши пороты,

поперекъ уха бѣло, съ лѣвой стороны грива подстрижена, лѣты сросла; старосты Корцова жеринъ саврасъ, грива нагѣво, половина стрижена, семя лѣтъ. Маэоръ Волковъ. Итого офицерскихъ 3 лошади, драгунскихъ 14-ть.

83. Петръ Величество—писмо Б. М. Куранину.

9-го іюня 1709 г. Изъ Бѣлгорода.

Государю князю Борису Ивановичу. Изволилъ твоя милость писать, чтобъ отпустить въ Инъенманланской (Шверманландскій) полкъ 150 фузей. И, по письму милости твоей, взялъ тѣ фузеи капитанармусъ того полку 14-й роты Тимошей Кузьминъ. А вмѣсто его росписался солдатъ того-жъ полку, потому что онъ грамоты не знаетъ.

Слуга и рабъ твоей милости Петръ Величинновъ челомъ бьетъ.

84. Іюня въ 9-й день 1709 г. лейбъ-гвардіи въ Семеновскомъ полку были паролъ: „Царь“, лозонъ „Петръ“.

Приказъ. Подать вѣдомость о провіантѣ: принято колкое число и на сколько будетъ. Квартермистру Кнutowу отдать на второй баталіонъ желѣзныя лопатки. Которые драгуны присланы въ роты, велѣть имъ траву готовить и привозить въ роты. Со второго баталіона подать отчетныя списки и о вычетныхъ деньгахъ. Господа-бъ капитаны велѣли-бъ купить пуговицы солдатамъ. И второго баталіона, чтобъ купили солдаты сапоги, у которыхъ нѣтъ, и чтобъ было пуговицъ полное число. Ружье-бъ было чисто и справно. Со второго баталіона подать вѣдомость о палаткахъ, сколько числомъ ихъ будетъ.

На лицо: Капраловъ 67, солдатъ 1,656; въ томъ числѣ больныхъ 25.

Сверхъ сего въ отлучкахъ: Въ Бѣлогородѣ у мундиру и больныхъ—капраловъ 3, солдатъ 45.

Іюня противъ 14-го числа ходили въ походъ. И какъ сомкнуты были лошади, пропало и сами собою потеряли ружье:

6-й роты солдаты потеряли собою: Давидъ Соколовъ потерялъ пистолеть съ чупкою Филипъ Зарубинъ—фузеею, Яковъ Козловской—спанчу, Федоръ Селифонтовъ—фузеею, Тарасъ Мещеряковъ—фузеею-жъ, Андрей Васильевъ—палаши съ иортушеемъ и спанчею, Филипъ Котельниковъ—штыкъ, Трофимъ Вѣтошниковъ—фузеею, Спиридонъ Мионовъ—фузеею-жъ.

7-й роты у солдата Ивана Дюрнева изъ компанья пропала лошадь со всѣмъ конскимъ уборомъ и съ спанчею. Да того-жъ числа пропала въ кватерѣ у солдата Макара Зуева лошадь.

11-й роты каптенармуса Викентьева, какъ пришли на мѣсто и съ лошадей спѣшились, привязавъ лошадь къ ящику патронному, оны, Максимъ, раздавалъ солдатамъ по десяти патроновъ, и въ тотъ часъ лошадь его отвязалась и ушла со всеѣмъ конскимъ уборомъ, съ пистолетомъ и епанчею, и пропала сутки. А нынѣ явилась у пушкаря Шишелова. А конской уборъ совсѣмъ съ нею пропалъ. Да того-жъ числа потерялъ собою солдатъ Алексѣй Любимовъ погонной ремень съ крюкомъ, да пистолеть съ чушкою. Мазоръ Дмитривъ-Мамоновъ.

Итого пропало: 2 лошади, 5 фузей, 3 епанчи, 1 палашъ, 1 португя, 3 пистолета, 3 чушки, 1 погонной ремень, 1 штыкъ, 2 сѣдла, 2 муштука, 2 чапрака.

85. Василій Коростелевъ—князю Б. И. Куряину.

10-го іюня 1709 г.

Государю князю Борису Ивановичу. Доношу, государь, вашему высокородію. Хлѣбъ я сего іюня по 10-е число роздалъ, только не роздано вѣтчикомъ малое число. А продажной хлѣбъ, которой велѣно продавать, и тотъ хлѣбъ, противъ книгъ, весь проданъ. Писано за подписаніемъ господина, госпоина подполковника Ефима Михайловича Вѣстова: велѣно мнѣ раздаточной списокъ хлѣбной дачи отдать господину обозному Василю Фаворову, и того списка оны у меня не принялъ. И о томъ какъ ты, государь, укажешь, и оные списки кому благоволишь отдать.

Слуга милости вашей Василей Коростелевъ.

86. Іюня въ 10-й день 1709 г. дейбъ-гвардіи въ Семеновскомъ полку былъ пароль: «Монарху», лозонъ: «нашему».

Приказъ. Туровъ и фашанъ не дѣлать. Провіантъ, которой данъ, чтобъ пекли немедленно. Пистолетные патроны принесть для образца. Гренадерской роты пересмотрѣть гранаты: все-ль цѣлы и справны У господина генерала князя Репнина пропалъ конь гнѣдъ;—ежели у кого явитца, чтобъ привели. У кого лошади пропали, чтобъ ходилъ до княжей ставки опознавать.

На лицо: капраловъ 48, солдатъ 1,143; въ томъ числѣ больныхъ 29. Сверхъ сего явились съ каптенармусомъ Викентьевымъ, которые посланы были по провіантъ, солдатъ 9, да два человекъ, которые посланы въ провозатые до Харькова за колодниками.

Въ отлучкахъ отъ полку: посланъ на встрѣчу второго баталіона 1: у свѣтлѣйшаго князя портныхъ 4; съ господиномъ мазоромъ княземъ Голицынымъ 1: въ Бѣлогородѣ у мундиру и больныхъ— капраловъ 3, солдатъ 59. Мазоръ Волковъ.

87. Іюня въ 11-й день 1709 г. лейбъ-гвардіи въ Семеновскомъ полку былъ пароль: «Буди», лозонъ: «Слава».

Приказъ. Сдѣлать на роту по большой ротаткѣ и по одному туру, на каждого человѣка по фашинѣ. Новсроданное ружье сего числа, погонь и богинеть всемѣрно придѣлать. Подать вѣдомость: лопатки желѣзныя всѣ-ль цѣлы и нѣтъ-ли ломаныхъ? Сдѣлать на роту по двадцати лопатокъ деревянныхъ, какъ-бы можно съ собою возить. Объявить въ полку: Прокофій Шестеширевъ написанъ въ капитаны-поручики.

На лицо: капраловъ 48, солдатъ 1,153; въ томъ числѣ больныхъ 26. Сверхъ сего въ отлучкахъ: посланъ на встрѣчу 2-го баталіона 1, у свѣтлѣйшаго князя портныхъ 4, съ господиномъ мазоромъ княземъ Голицынымъ 1, въ Бѣлогородѣ у мундиру и больныхъ— капраловъ 3, солдатъ 59-ть. Мазоръ Волковъ.

22-го іюня 1709 г.

88. Лейбъ-гвардіи Семеновского полку офицеры останутся при квартирѣ, раненые капитаны: Аврамъ Леонтьевъ, Михайла Ольць, да капитанъ-поручикъ Алексѣй Паинъ боленъ горячкою. Да съ лошадью раненой прапорщикъ Яковъ Гребенкинъ, съ нимъ солдатъ 13-ть для готовленія сѣна лошадей. Раненой-же поручикъ Овцывъ оставленъ съ драгуны. Раненыхъ и больныхъ 29-ть.

89. Іюня въ 13-й день 1709 г. лейбъ-гвардіи въ Семеновскомъ полку былъ пароль: «Аминь», лозонъ: «Аминь».

Приказъ. Завтрашняго числа царское величество будетъ смотрѣть лейбъ-гвардію—Преображенской и Семеновской полки, Ингерманланской. И были-бъ при полкахъ и пушки дивизіи генерала Аларта, генерала Ренцеля. Въ половину дня подать вѣдомость, что провіанту и подводѣ, будучи на квартирахъ, взято и по какимъ указомъ. Шведы, которые въ службѣ, объявлять у фельдмаршала, и отсылали-бъ въ домъ свой; а здѣсь не держать, подѣ безчестнымъ штрафомъ. Вѣдомость подать о двѣнадцатомъ часѣ. Солдаты въ строю опредѣлены-бъ были, и шкиеры чтобъ были съ пистолетами, и па-

троны къ пистолетомъ были-бъ сдѣланы. Подать вѣдомость, что въ строю будетъ солдатъ, и сколько въ разводѣ, и гдѣ изъ наличного числа въ расходѣ; по смотру лѣкарскому сколько больныхъ оставлено будетъ. Второго баталіона жалованья, чтобъ завтрашняго числа раздать безъ замедленія до полудня; а ежели до полудня не роздано будетъ, и остаточныя деньги отдать до квартирмейстера Кнутава. Провіанту въ сумкахъ чтобъ было указанное число, какъ приказано у пароля.

На лицо: капраловъ 67, солдатъ 1,643; въ томъ числѣ больныхъ капраль, солдатъ 25. Въ то-же число явились отъ свѣтлѣйшаго князя 4, отъ господина маэора князя Голицына 1, изъ Бѣлогорода 7, итого 11; изъ стада не явился 1.

Сверхъ сего въ Бѣлогородѣ у мундиру и больныхъ—капраловъ 3, солдатъ 49; вчерашняго числа пропалъ безвѣстно 11-й роты 1; 10-й роты барабанщикъ Сергѣй Перовъ безвѣстно пропалъ.

Маэоръ Волковъ.

90. Іюня въ 14-й день 1709 года, лейбъ-гвардіи въ Семеновскомъ полку былъ пароль: «Буди», лозонъ: «Буди».

Приказъ. Чтобъ были готовы. Сухарей въ сумкахъ было на восемь дней. Подать отчетныя списки второго баталіона, что роздано денегъ; подать вѣдомость второго баталіона, сколько пойдетъ и что безлошадныхъ. Кирки и желѣзныя лопатки присадить на черенья и деревянныя раздать по рукамъ.

На лицо: капраловъ 67, солдатъ 1,656; въ томъ числѣ больныхъ 25; въ томъ-же числѣ явились изъ Бѣлагорода 2, да 3-й роты посланъ былъ въ стада по лошадей и собою пропадалъ сутки 1; написаны во второй баталіонъ на упалыя мѣста 4. Сверхъ сего, въ отлучкахъ въ Бѣлогородѣ у мундиру и больныхъ—капраловъ 3, солдатъ 57.

Дмитріевъ Мамоновъ маэоръ.

[Іюня 15-го дня, 1709 г. Изъ арміи отъ Полтавы].

91. Матвѣй Ѳедоровъ! Посланъ для провіанту капраль. И тебѣ-бъ убраться на подводы, которыя съ нимъ присланы будутъ, того провіанту, сколько можно, и отпущать съ онымъ капраломъ до полку. А что въ остаткѣ того провіанту есть, о томъ писать. Также, ежели которой провіантъ изъ Бѣлогорода не довезенъ,—послать нарочито, чтобъ достальной провіантъ господинъ поручикъ Вельяминовъ отправлялъ въ Пересѣчное (затѣмъ рукою кн. Б. Ив. Куракина:) «безъ замедленія. А подводу у тамошнихъ жителей отяудъ не брать, и обидь

и разоренія не дѣлать, храня себя отъ штрафа. А ежели провіанту привознаго изъ Бѣлагограда на тѣ подводы не достанеть,—тебѣ бы послать съ мнѣмъ письмомъ въ Харьковъ, забрать тамъ послѣдній провіантъ весь. А будетъ на сихъ присланныхъ подводяхъ будетъ провіанту у тебя столько, и по отпуску въ полкъ сего провіанту,—тебѣ на двохъ подводяхъ, которыя у тебя есть,—весь изъ Харькова забрать и перевезть къ себѣ. А какъ будетъ перевезень, и сколько числомъ,—о томъ писать въ полкъ.

А сего посланнаго капрала безъ мотчанія наскоро съ провіантомъ отправитъ до полку».

15-го іюня 1709 г.

92. Извѣстіе. Лейбъ-гвардіи Семеновскаго полку сколько лошадей драгунскихъ и казенныхъ, отъ Троицкаго идучи до арміи, пало іюня по 9-е число: 5-й роты драгунскихъ 15, 6-й роты драгунскихъ 19, 7-й роты драгунскихъ 14, казенныхъ 4—итого 18; 8-й роты драгунскихъ 10, казенныхъ 6, всего драгунскихъ 58 (sic), казенныхъ 10.

Съ таковой вѣдомости за рукою подана вѣдомость старшему полковнику 1709-го іюня 15-го дня.

Примѣчаніе. Послѣднія двѣ строки со словъ: «Съ таковой вѣдомости» до «іюня 15-го дня»—руки князя Бориса Ивановича Куракина.

93. Іюня въ 16-й день 1709-го лейбъ-гвардіи въ Семеновскомъ полку былъ пароль: «Веселися», лозонъ: «Во-вѣки».

Приказъ. Чтобъ полкъ былъ въ парадѣ. Которыя телѣги наряжены по провіантъ, чтобъ утре въ готовности были.

На лицо: капраловъ 66, солдатъ 1656; въ томъ числѣ больныхъ 34 человекъ.

Сверхъ сего въ отлучкахъ: въ Бѣлогородѣ у мундируи больныхъ—капраловъ 3, солдатъ 57. Да вчерашняго числа посланъ для провіанта въ Пересѣчное 12-й роты капралъ 1.

Дмитріевъ Мамоновъ маюръ.

94. Іюня въ 17 день 1709-го лейбъ-гвардіи въ Семеновскомъ полку былъ пароль: «Богъ», лозонъ: «Съ нами».

Приказъ. Какъ спросятъ, чтобъ полкъ былъ въ готовности. По три тура на роту сдѣлать малыхъ, да по большому, да на каждого человекъ по фашинѣ. Ружье-бы было чисто и исправно. Въ которыхъ ротахъ есть потерянное ружье у солдатъ, чтобъ принимать у квартирмейстера Кнутова. Ежели похода не будетъ, чтобъ господа офицеры посылали отъ каждой роты по осьми человекъ солдатъ за

фуражемъ и драгунъ второго баталіона; чтобъ отчетные списки подавали.

На лицо: капраловъ 66, солдатъ 1656; въ томъ числѣ больныхъ 34.

Сверхъ сего въ отлучкахъ: въ Бѣлогородѣ у мундиру и больныхъ—капраловъ 3, солдатъ 45. Да въ Пересѣчное посланъ для провіанту 12-й роты капраль 1. Дмитріевъ-Мамоновъ маоръ.

95. Іюня въ 18-й день 1709 г. лейбъ-гвардіи въ Семеновскомъ полку былъ пароль: «Не остави», лозонъ: «Насъ».

Приказъ. Чтобъ полкъ былъ въ готовности; которое ружье у солдатъ испорчено, чтобъ то ружье починивали; чтобъ господа офицеры подали вѣдомость объ солдатахъ, которымъ въ полку за пьянство быть не мочно.

На лицо: капраловъ 66, солдатъ 1661; въ томъ числѣ больныхъ 38; да написаны вновь солдаты на упалыя мѣста въ 6-ю роту 1, въ 7-ю роту 1, въ 8-ю роту 1.

Сверхъ сего въ отлучкахъ: въ Бѣлогородѣ у мундиру и больныхъ—капраловъ 3, солдатъ 45, да въ Пересѣчное посланъ для провіанту 12-й роты капраль 1, да явился отъ господина генерала-поручика и кавалера князя Голицына солдатъ 1.

Дмитріевъ-Мамоновъ маоръ.

96. Ординарный прапоръ лейбъ-гвардіи въ Семеновскомъ полку.

(Іюнь 1709 г.).

У знаменъ солдатъ 55, у пушекъ—капраль 1, солдатъ 12, у подполковниковъ—капраловъ 2, барабанщиковъ 2, солдатъ 24, у маэровъ-капраловъ 2, солдатъ 16, у капитановъ—солдатъ 45, у капитановъ-лейтенантовъ—солдатъ 12, у денежной казны капраль 1, солдатъ 12, у аптеки солдатъ 2, у крестового намету солдатъ 2, у адъютантовъ 4, на залогѣ въ деревнѣ 4, итого по карауломъ: капитанъ-поручикъ 1, сержантъ 1, капраловъ 8, барабанщиковъ 4, солдатъ 260; да въ стадахъ у лошадей: капраловъ 9, солдатъ 90, всего капраловъ 15, солдатъ 278.

18-го іюня 1709 г.

97. Вѣдѣніе. Лейбъ-гвардіи въ Семеновской полкъ роздано урядникамъ и капраломъ пежменту золотного и серебряного.

Золотного широкого 201 аршинъ, узкого 263 аршина съ полу; серебряного широкого 123 аршина, узкого 218 аршинъ безъ четверти. А прислано съ Москвы: золотного широкого 64 аршина, узкого 198 аршинъ;

серебряного широкого 80 аршинъ, узкого 135 аршинъ. Не дослано: золотного широкого 37 аршинъ, узкого 75 аршинъ съ полу; серебряного широкого 43 аршина; итого золотного и серебряного, широкого и узкого не дослано 177 аршинъ съ полу.

И оной пежиментъ купленъ въ арміи вѣсомъ 4 фунта безъ пяти золотниковъ. Денегъ дано за фунтъ по 24 руб., итого 94 руб. 25 алтынъ.

Квартермистръ Иванъ Кнуровъ.

98. Князь Ш. Ш. Голицынъ—князь Б. И. Куракину.

18-го іюня 1709 г. Въ арміи при Полтавѣ.

Мой государь, князь Борисъ Ивановичъ! Благоволи, ваша милость, приказать собрать сего числа съ ротъ вѣдомости: у всѣхъ-ли солдатъ есть ружье и мундиръ, и конской уборъ, и прочее? И нѣтъ-ли чего у кого потерянного? Ежели есть, чтобъ господа капитаны, имянно въ вѣдомостяхъ написали, — какимъ случаемъ потеряно. И оное привезено будетъ изъ Бѣлгорода и имъ выдано. А за оное вычитать у нихъ будутъ у предбудущаго жалованья.

Князь Михайла Голицынъ.

99. Іюня въ 19-й день 1709-го г. лейбъ-гвардія въ Семеновскомъ полку былъ пароль: „Съ Божіею помощію“, лозонъ: „идеши“.

Приказъ. Посылать по лошадей по драгунскихъ и по телѣжныхъ, чтобъ были послѣ полудня, въ третьемъ часу. Когда учинится стрѣльба, чтобъ солдатъ выводить въ строй немедленно. А солдаты-бъ спали въ сумахъ. Идти въ походъ съ обозомъ. Подать вѣдомость, которые солдаты присланы въ роты вновь на упалыя мѣста; ружье и мундиръ и конской уборъ въ ротахъ на нихъ есть-ли?

На лицо: капраловъ 66, солдатъ 1660 человекъ; въ томъ числѣ больныхъ 36. Да вновь прислано на упалыя мѣста въ солдаты 48 человекъ. Сверхъ сего въ отлучкахъ, въ Бѣлгородѣ у мундиру и больныхъ—капраловъ 3, солдатъ 45, да въ Пересѣчное посланъ для провіанту 12 роты капралъ 1, да іюня въ 18-й день пропалъ безвѣстно 3-й роты солдатъ 1.

Дмитріевъ-Мамоновъ маюръ.

Далѣе рукою кн. Б. Ивановича Куракина записано: „5 штабъ-офицеры, 46 унтеръ-офицеры, 55 оберъ-офицеры, 1690 капралы и сержанты, 36 больные и раненые, 1832 всего.“

19-го приняты рекруты, росписаны. Вновь принято 55 человекъ; изъ того росписано 48 поровно; одинъ плотникъ написанъ,—въ остаткахъ 6 человекъ“.

100. Юня въ 20-й день 1790-го г. лейбъ-гвардіи Семеновскаго полку былъ пароль: „Идемъ“, лозонъ: „во имя Божіе“.

Приказъ. Которые обозы пойдутъ за полкомъ, чтобъ не отста-вали отъ Преображенскаго полку. Взять вѣдомость: что будетъ въ походѣ людей и что у ящиковъ. Взять у Ивана Кнута мундиры солдатомъ, у которыхъ нѣтъ; подать списки раздаточные.

На лицо: капраловъ 65, солдатъ 1680. Сверхъ сего въ отлучкѣ: больныхъ при обозѣ оставлено капралъ, солдатъ 30; изъ стада не явились 3 роты 2-е; въ Бѣлогородѣ у мундиръ и больныхъ—капра-ловъ 3, солдатъ 45; въ Пересѣчное посланъ по провіантъ капралъ 1. да Юня въ 18 день пропалъ безвѣстно 6-й роты солдатъ 1.

Дмитріевъ-Мамоновъ маоръ.

101. Юня въ 21-й день 1709-го г. лейбъ-гвардіи въ Семеновскомъ полку былъ пароль: „Пресвятая“, лозонъ: „Богородица“.

Приказъ. Обозовъ безъ указа изъ-за рѣки не переводили-бъ. Какъ офицеры, такъ и солдаты были-бъ во опасеніи. Подать вѣдо-мость: всѣ-ль солдаты явились; съ конскимъ фуражемъ промышлять въ близости.

На лицо: капраловъ 65, солдатъ 1677, да явились 2 человекъ, которые во вчерашнемъ репортѣ означены:—„изъ стада не явились“.

Сверхъ сего въ отлучкахъ: больныхъ при обозѣ капралъ, солдатъ 30; въ Бѣлогородѣ у мундиру и больныхъ—капраловъ 3, солдатъ 45; да въ Пересѣчное посланъ по провіантъ капралъ 1; да Юня въ 18-й день пропалъ безвѣстно 7-й роты солдатъ 1; да вче-рашняго числа по походу не явился 7-й роты солдатъ 1; да за рѣ-кою оставлено больныхъ 2-е. Голицынъ маоръ.

102. Юня въ 22-й день 1709-го г. лейбъ-гвардіи въ Семеновскомъ полку былъ пароль: „Спаси“, лозонъ: „на сѣ“.

Приказъ. Сдѣлать сего числа по фашинѣ на человекъ, а утра—по двѣ. Конскимъ фуражемъ лошадямъ было-бъ довольство. А офи-церы и солдаты были-бъ во опасеніи.

На лицо: капраловъ 65, солдатъ 1677. Сверхъ сего явились изъ Пересѣчнаго капралъ, который посланъ былъ по провіантъ,—

7 роты солдатъ, который оставался собою іюня 20-го числа за рѣкою, больные, которые были оставлены іюня 20-го дня за рѣкою.

Въ отлучкѣ отъ полку: больныхъ при обозѣ капраль, солдатъ 30, въ Бѣлогородѣ у мундиру и больныхъ—капраловъ 3, солдатъ 45, да іюня 18-го дня 7-й роты солдатъ пропалъ безвѣстно 1-нъ.

Голицынъ маоръ.

103. Іюня въ 23-й день 1709-го г. лейбъ-гвардіи въ Семеновскомъ полку былъ пароль: „Милостію“, лозонъ: „своею“.

Приказъ. Ружье перенести подъ перемиды. Подать вѣдомость: фашины всѣ-ли сдѣланы? И вновь сдѣлать по одной фашинѣ. Лошадей драгунскихъ пригнать ближе къ обозу; а утре отогнать на тѣ-жъ мѣста, гдѣ паслись,—а съ полдень пригнать ближе. Перемѣнить офицеровъ и солдатъ изъ стада. И которые солдаты поѣдутъ съ смѣны изъ стада, привезть съ собою сѣна. Подать вѣдомость о палаткахъ.

На лицо: капраловъ 64, солдатъ 1681; въ томъ числѣ больныхъ 10, да явился изъ обозу 3 роты солдатъ 1. Да который капраль отъ провіанту изъ Пересѣчнаго явился, посланъ попрежнему по провіантъ, да вчерашняго числа посланъ по провіантъ 10-й роты капраль.

Въ отлучкахъ отъ полку: больныхъ, при обозѣ капраль, солдатъ 29; въ Бѣлогородѣ у мундиръ и больныхъ—капраловъ 3, солдатъ 40; да іюня 18-го дня пропалъ безвѣстно 7-й роты солдатъ 1.

Голицынъ маоръ.

104. Іюня въ 24-й день 1709-го г. лейбъ-гвардіи въ Семеновскомъ полку былъ пароль: „Утверди“, лозонъ: „собою“.

Приказъ. Сдѣлать на чловѣка по фашинѣ. Драгунскихъ лошадей къ ночи пригнать ближе къ обозу, а утре отогнать на старый кормъ.

На лицо: капраловъ 63, солдатъ 1673, въ томъ числѣ больныхъ 13. Сверхъ сего явились изъ обозу, изъ больныхъ 3. Да вчерашняго числа посланъ до Ахтырки капраль, да солдатъ 1.

Въ отлучкахъ отъ полку: больныхъ при обозѣ капраль, солдатъ 29; въ Бѣлогородѣ у мундиру и больныхъ—капраль 3, солдатъ 45; да іюня въ 18-й день пропалъ безвѣстно 3-й роты солдатъ 1.

12-й роты солдатъ Тимошей Лузинъ, стоявъ на караулѣ у капитана, и безъ вѣдома пошелъ на рынокъ и приведенъ за караулъ къ господину генералу Аларту.

Голицынъ маоръ.

105. 1 июня въ 25-й день 1709-го г. лейбъ-гвардіи въ Семеновскомъ полку былъ пароль: „На тебя“, лозонъ: „надѣмся“.

Приказъ. Къ походу быть въ готовности; взять съ собою хлѣба на сутки, да на каждого челоуѣка по фашинѣ; кирки и лопатки взять всё съ собою-жь. Которыя палатки старыя изъ ротъ не отданы, и ежели утре не отдадутъ, за каждую палатку доправленіе будетъ по пяти рублевъ. Ружье пересмотрѣть, чтобъ справно было, и поставить подъ перемиды. Больныхъ солдатъ осмотрѣть и, по осмотрѣ, послать на кватеру къ капитану Ольцу; противъ того изъ обозу прислать здоровыхъ.

На лицо: капраловъ 64, солдатъ 1681; въ томъ числѣ больныхъ 31. Сверхъ сего явились: 12-й роты капралъ, который посланъ былъ по провіантъ, 1-й роты капралъ да солдатъ, которые посланы, 12-ть.

Въ отлучкахъ отъ полку: больныхъ при обозѣ капралъ солдатъ 20; въ Бѣлогородѣ у мушдиру и больныхъ 21; 3-е) солдатъ 45.
Голицынъ.

106. Письмо къ князю Б. И. Куракину.

26-го іюня 1709 г. съ Москвы.

Милостивый мой государь, князь Борисъ Ивановичъ! Изволилъ ваша милость писати ко мнѣ, своему рабу, о цѣнѣ палашей и о присылкѣ, противъ табели князь Михайла Михайловича Голицына, 446 штыковъ. И онымъ, государь, палашамъ положенная цѣна: полосы съ ефесомъ мѣднымъ, съ череномъ и съ ножны рубль шесть алтынъ: А штыки, государь, послалъ, противъ оного письма, всё съ симъ курьеромъ на почтовыхъ подводахъ. А отъ князь Михайла Михайловича, государь, въ табели, которая отдана мнѣ въ Смоленску, за его рукою, о штыкахъ не написано. И нынѣ, государь, послалъ по сему твоему письму осемь рублей (далѣе не разобрано).

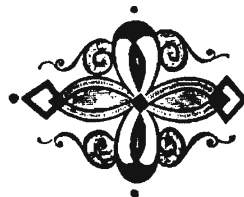

107. Письмѣ Федоровъ—князю Б. В. Ермакову.

25-го іюня 1799 г. Захъ Пересѣчнаго.

Государь князь Борисъ Ивановичъ! Прислалъ ко мнѣ въ Пересѣчнѣ отъ князя Михаила Михайловича (Голицына) съ письмомъ капранъ Мельниковъ, чтобъ мнѣ, собрать подводы, в который есть провіантъ въ Пересѣчнѣ и въ Харьковѣ привезть до полку или перенечь въ сухари. И подводъ, государь, собрать негдѣ, потому что всѣ тутошніе обыватели высланы съ лошадыни въ службу: а у которыхъ есть волы, и тѣ собраны до Харькова, для отправления живности до царского величества. А въ сторону для оныхъ подводъ бѣжать, государь, опасно и не съ кѣмъ; только со мною оставленъ одинъ солдатъ. И для управленія, чтобъ тоѣ муку перепечь въ сухари, не съ кѣмъ-же. А провіанту, государь, въ Пересѣчнѣ 64 четверти муки, въ Харьковѣ 144 четверти муки-жъ. Также, государь, который барабанщикъ Корцовъ прислалъ съ барабанами и ломанное ружье и лядунки куда позволишь отправить? Для того, государь, о ономъ ко мнѣ отъ князя Михайла Михайловича (Голицына) не писано. А больныхъ солдатъ велѣно отправить до Бѣлгорода. И оныхъ солдатъ у меня въ Пересѣчнѣ двадцать челоѣкъ, да рекрутъ, да при нихъ драгунскихъ 3 лошади.

При семъ писавый слуга твоя капитанармусъ Матвѣй Федоровъ.

108. Іюня въ 26-й день 1709-го г. лейбъ-гвардіи въ Семеновскомъ полку отданъ пароль: „Раби“, лозонъ: „твой“.

Приказъ. Нарядить капитана, а съ нимъ съ ротъ по прапорщику привезть знамена: послать съ ротъ по сержанту, а съ ними солдатъ по нѣскольку челоѣкъ забрать солдатской багажъ, сѣдла, палатки, парамиды; палатки и парамиды поставить. И все то на первомъ часу учинить. Послать курьеровъ до квартирмистра Коробова, а съ ними солдатъ, по скольку челоѣкъ пригоже.

На лицо: капрановъ 66, солдатъ 1668; въ томъ числѣ больныхъ 16. Сверхъ сего, по смотру лѣкарскому посланы въ обозъ больныхъ сержантъ, солдатъ 13; да вчерашняго числа посланъ въ стадо по лошадой 6-й роты солдатъ 1, и не явился. Той-же роты солдатъ Степанъ Шахомовъ написанъ въ капраны той-же роты на Васильево мѣсто Кулаковского. А онъ, Василій, въ Смоленску отъ раны умре. 3-й роты солдаты Петръ Хоненевъ, Василій Красковъ потеряли палаши, 12-й роты солдатъ Андрей Кузнецовъ потерялъ лядунку.

Въ отлучкахъ: больныхъ при обозѣ капраля, солдатъ 27; въ Бѣлогородѣ у мундиру и больныхъ—капраловъ 3, солдатъ 45.

Голицынъ маэорь.

27-го іюня 1709 г.

109. Извѣстіе. Лейбъ-гвардіи Семеновскаго полку офицеромъ и солдатомъ, которые у Полтавы на баталіи ранены іюня 27-го числа 1709 году:

Гренадерской роты солдатъ 1, 5-й роты солдатъ 7, 6-й роты прапорщикъ 1, солдатъ 9, 9-й роты солдатъ 1, 12-й роты солдатъ 1, итого раненыхъ—прапорщикъ 1, солдатъ 19, да 4-й роты съ баталіи не явился солдатъ 1.

(Іюнь 1709 г.).

110. Извѣстіе. Лейбъ-гвардіи Семеновскаго полку второго баталіона, которой былъ въ Троицкомъ, сколько нынѣ на лицо офицеровъ и урядниковъ, и солдатъ, и иныхъ чиновъ людей:

Майоръ 1, капитановъ 2, капитановъ-лейтенантовъ 2, поручикъ 1, подпоручиковъ 3, прапорщиковъ 3, сержантовъ 6, каптенармусовъ 5, подпрапорщиковъ 4, писарей 3, фурьеровъ 4, обозныхъ 4, фельдшеровъ 4, барабанщиковъ 12, капраловъ 19, солдатъ 476; въ томъ числѣ больныхъ 2, профосовъ 3,—итого 552 человекъ.

Голицынъ маэорь.

11. Іюня въ 29-й день 1709 г. лейбъ-гвардіи въ Семеновскомъ полку былъ лозонъ: «Богъ съ нами».

Приказъ: Лошадей напоить; травы накосить на кормъ лошадямъ. А ежели косъ нѣтъ, кормить на поводахъ; стоять два часа.

На лицо: капраловъ 65, солдатъ 1571. Сверхъ сего въ отлучкахъ: дорогою осталось съ усталыми лошадьми солдатъ 6; да 6-й роты солдатъ Филать Коротневъ потерялъ драгунскую лошадь съ убо-ромъ, съ епанчею и не явился. Маэорь Волковъ.

112. Іюня въ 30 день 1709 г. лейбъ-гвардіи въ Семеновскомъ полку былъ пароль. «Патроны», лозонъ: «Петръ и Павелъ».

Приказъ. Походъ будетъ съ полуночи. Послать въ село и велѣть всѣвать ржи, или овса и травы, и кормить лошадей, чтобъ сыты были

На лицо: капраловъ 65, солдатъ 1571, въ томъ числѣ больной 1. Которые оставались съ усталыми лошадьми 6 человекъ, и изъ оныхъ явилось 4, да вновь остались съ усталыми-жъ лошадьми 11 человекъ.

30-го іюня 1709 г.

113. Репортъ: Сколько лейбъ-гвардіи въ Семеновскомъ полку, штабъ, оберъ и унтеръ-офицеровъ, капраловъ и мушкетеровъ на лицо, и при полку больныхъ и раненыхъ.

На лицо: штабъ-офицеровъ 5, оберъ-офицеровъ 39, унтеръ-офицеровъ 53, капраловъ и мушкетеровъ 1628, больныхъ и раненыхъ 1, всего 1729.

(Іюнь 1709 г.).

114. Извѣстіе. Лейбъ-гвардіи Семеновскаго полку во второи баталіонѣ солдатскихъ палатонъ: въ 5-й ротѣ 13, въ 6-й ротѣ 15, въ 7-й ротѣ 13, въ 8-й ротѣ 11, итого 52 палатки.

Дмитріевъ-Мамоновъ мазоръ.

(Іюнь 1709 г.).

115. Вѣдѣнія. Сколько въ шведскихъ пѣхотныхъ полкахъ, которые лейбъ-гвардіи въ Семеновскомъ полку, ружья и припасовъ и лошадей: 8 знаменъ, 1067 фузей, 1285 шпагъ, 865 сумъ, 58 багинетовъ, 22 портупей, 23 барабана, 34 палатки, 7 пирамидъ, 6 флейтовъ; лошадей подъ урядники и подъ солдаты верховыхъ 744, подъ ранеными и больными солдатами 51 возъ, фурманъ и телѣгъ, въ нихъ 251 лошадь, 54 вола, всего 995 лошадей.

У шведскихъ офицеровъ обрано 92 шпаги, 69 паръ пистолетовъ съ полупарою.

(Іюнь 1709 г.).

116. Вѣдомость лейбъ-гвардіи Семеновскаго полку, сколько въ которую роту на мундиръ надобно пугевиць,—второго баталіону.

Въ 5-ю роту на 33 кафтана, которые солдаты написаны, на упалыя мѣста, безъ мундиру изъ другихъ полковъ,—дано 10 кафтановъ, которые во время баталіи пропали съ коней, итого на 43 кафтана. Въ 6-ю роту на 44 кафтана, которые написаны изъ другихъ полковъ безъ мундиру на 7 кафтановъ, которые во время баталіи съ коней пропали, итого на 51 кафтанъ. Въ 7-ю роту на 35 кафтановъ послѣ побитыхъ на баталіи и отъ ранъ умершихъ пропали, — дано 29 кафтановъ, которые во время-жъ оной баталіи пропали съ коней, итого на 64 кафтана. Въ 8-ю роту на 20 кафтановъ, которые

солдаты написаны изъ другихъ полковъ безъ мундиру, всего на 178
кафтаноуъ. Голицынъ маэоръ.

(Далѣ рукою князя Бор. Ив. Куракина записано):

На кафтанъ положить 26, итого 4,628 пуговиць.

5-я рота	43 кафтана	946
6-я »	51 »	1122
7-я »	64 »	1408
8-я »	20 »	440
		<hr/>
		Всего 3,516

117. Юля въ 1 день 1709 г. лейбъ-гвардіи въ Семеновскомъ полку былъ пароль: «Буди», лозонъ: «съ нами».

Приказъ: 1) Дабы отнюдь не стрѣлять. 2) Полоненикомъ, которые приняты, отнюдь никакой обиды не чинить, и ничего у нихъ не имать подъ горломъ. 3) Какъ зорю пробьютъ, отнюдь никуда ихъ не пущать. А ежели кому лучитца своя нужда, и за нимъ было-бъ по человѣку. И описать, что при нихъ ружья и телѣгъ съ багажемъ и лошадей, и подать вѣдомость немедленно обо всемъ подлинно. 4) У офицеровъ шпагъ не обирать, и дабы были при шпагахъ. И роздать оныхъ офицеровъ того-жъ полку по офицеромъ, въ которой даны. 5) Слушать барабана послѣ полуночи, въ третьемъ часу; а въ четвертомъ, дабы были всѣ лошади запряжены; у полонениковъ возы, и надъ невольниками имѣть осторожность.

На лицо: капраловъ 65, солдатъ 1576; въ томъ числѣ больныхъ 2, да которые солдаты за усталыми лошадьми оставались, явились. 11-й роты вчерашняго числа какъ пошли въ строй, и склепали лошадей, и солдата Василія Ермолаева пропала лошадь съ конскимъ уборомъ и пистолетъ, и кафтанъ, и епанча, да 1 лошадь пала.
Маэоръ Волковъ.

(Юль 1709 г.).

118. Репортъ. Пароль: «Твоя». Лозонъ: «во вѣки».

Лейбъ-гвардіи Семеновскаго полку: капралы 67, рядовые 1601, больные 34, итого 1702.

Будетъ рядовъ 400; ряда 10-го 1 человѣкъ, изъ того гренадерской роты 33 ряда. И будетъ мушкетеровъ 366, изъ того пикниеровъ 62 человѣка.

Лейбъ-гвардіи подполковникъ князь Куракинъ.

119. Юля въ 3-й день 1709 г. лейбъ-гвардіи въ Семеновскомъ полку отдавъ лозонъ: «Не оставилъ насъ».

Приказъ. На полуночи походъ будетъ; а въ полночь, чтобъ лошадей пригоняли, и совсѣмъ были въ готовности. Какъ пойдетъ въ маршь, чтобъ господа офицеры и солдаты были при ротахъ и отъ своихъ мѣстъ не отъѣзжали. Которые будутъ господа офицеры на караулѣ у шведовъ, чтобъ сказали солдатамъ, чтобъ воды не продавали, а давали-бы такъ; у кого есть лошади присталия, чтобъ тѣхъ лошадей объявляли.

На лицо: капраловъ 65, солдатъ 1,576; въ томъ числѣ больныхъ 2 человекъ.
Мазоръ Волковъ.

120. Юля 3-го дня 1709 г. отправленъ лейбъ-гвардіи Семеновского полку капраль Фадѣй Моковецкой, а съ нимъ солдаты. А кто нивны и которыхъ ротъ, явно ниже сего. Гренадерской роты: Степанъ Овсянниковъ, Родіонъ Скрылѣвъ; 1-й роты—Иванъ Полевъ; 2-й роты: Сергѣй Шелягинъ, Трофимъ Нестеровъ, Ѳома Торопчевинъ, Тимошей Шелковниковъ; 3-й роты: Григорей Быковъ, Григорей Русиновъ; 4-й роты—Леонтій Лебедевъ; 5-й роты—Гарасимъ Буторгинъ; 7-й роты: Михайло Андроновъ, Филиппъ Елинъ; 8-й роты: Савва Глазковъ, Григорей Петровъ, Никнооръ Пахомовъ, Семень Мосановъ; 9-й роты—Григорій Ватровъ; 10-й роты: Трофимъ Ильинъ, Алексѣй Заемской; 11-й роты: Ѳедоръ Ермоловъ, Иванъ Мичуровъ, Иванъ Іевлевъ; 12-й роты: Климъ Соколовъ, Семень Нѣмчиновъ.

121. Юля въ 4-й день 1709 г. Лейбъ-гвардіи въ Семеновскомъ полку отдавъ лозонъ: «Съ нами Богъ».

Приказъ. Дать вѣдомость о швецкихъ офицерахъ, что съ нихъ взято шпагъ и паръ пистолетовъ; которые офицеры побиты, и послѣ ихъ пожитки здѣсь-ли? И у кого они? И пересматриваны-ль? И въ полонъ взятыхъ пожитки здѣсь-ли? Сказать солдатамъ, чтобъ бороды выбриты и галздуки вымыты. А буде которые не успѣютъ, чтобъ завтрашняго числа то исправляли. А во вторникъ — походъ до Полтавы. И что числомъ лошадей подъ солдаты шведскими? Офицеры-бы послали по кафтаны свои.

На лицо: капраловъ 65, солдатъ 1,576; въ томъ числѣ больныхъ 11-ть.
Мазоръ Волковъ.

122. Извѣстіе. Лейбъ-гвардіи Семеновскаго полку, втораго баталіона сколько офицеровъ и урядниковъ, и солдатъ, и иныхъ чиновъ людей въ отлучкахъ и въ городѣхъ за ранами и болѣз(ня)ми:

Въ Бранденбургской землѣ капитанъ 1, за моремъ поручикъ 1, у министровъ поручикъ 1, у господина полковника прапорщикъ 1, въ первой ротѣ капитанъ-лейтенантъ 1; въ Смоленску за ранами и за болѣз(ня)ми: капитановъ 3, капитанъ-лейтенантъ 1, поручикъ 1, подпоручикъ 1, сержантъ 1, каптенармусовъ 2, писарь 1, капраловъ 5, солдатъ 67, умре солдатъ 1 да фелшаръ; на Москвѣ сержантъ 1, солдатъ 2, 7 генераловъ, солдатъ 1, во Брянскѣ 1, въ Пересѣчномъ за провіантомъ каптенармусъ 1, солдатъ 4, за болѣзнью солдатъ 9 да профось, умре солдатъ 1; въ Богодуховѣ пропалъ солдатъ 1, въ Изюмѣ пропалъ 1; въ Азовѣ умре солдатъ 1; въ Троицкой гварнизонъ выписано 5; въ Вѣлгородѣ за болѣзнью 4; упалыхъ солдатскихъ 2 мѣста. Итого—капитановъ 4, капитановъ-лейт(е)нантовъ 2, поручиковъ 3, подпоручикъ 1, прапорщикъ 1, сержантовъ 2, каптенармусовъ 3, писарь 1, капраловъ 5, солдатъ 98, фелшаръ 1, профось 1, упалыхъ солдатскихъ 2 мѣста, всего 124 человекъ.

Голицынъ маоръ.

123. Іюля въ 5-й день 1709 г. лейбъ-гвардіи въ Семеновскомъ полку былъ лозонъ: «Слава Богу».

Приказъ. Завтра походъ. У лошадей въ стадахъ оставить и пяти человекъ съ роты, а съ ними драгуны. У невольничьихъ оставить по одному-жъ; съ ними прапорщикъ, да невольниковъ съ полку по два человекъ. По знамена послать прапорщиковъ, а съ ними по четыре человекъ солдатъ. Шведскіе пистолеты завтра привезть въ отдачу часовъ къ генеральской ставкѣ. Подать вѣдомость о пропадомъ ружьѣ и объ ломаномъ, и о пропалыхъ, и умершихъ лошадяхъ. Привезть для перевозу ротныхъ припасовъ казенныхъ лошадей. Принять мундиры, у которыхъ нѣтъ. У солдатскаго багажу оставить по одному солдату съ роты, по тому-жъ и невольничьихъ.

На лицо: капраловъ 65, солдатъ 1,576; въ томъ числѣ больныхъ 15. Сверхъ сего явились изъ Смоленска раненые — солдатъ 10, изъ Вѣлгорода изъ больныхъ капралъ 1.

Дмитріевъ-Мамоновъ маоръ.



6-го іюля 1709 г.

124. Вѣдѣніе. Сколько въ шведскихъ полонныхъ полкахъ, которые лейбъ-гвардіи въ Семеновскомъ полку, ружья и лошадей: 8 знаменъ, 1,285 шпагъ, 88 багинетовъ, 23 барабана, 7 пирамидъ, 1,067 фузей, 865 сумъ, 22 портупей, 34 палатки, 6 флейтовъ; подъ урядниками и подъ солдаты лошадей 744; подъ ранеными и больными солдаты 82 воза, фурманъ и телѣгъ, въ нихъ 251 лошадь, 54 быка. Съ оберъ-офицеровъ обрано 99 шпагъ, пистолетовъ 69, паръ 10 1 пистолеть.

7-го іюля 1709 г.

125. Іюля въ 7-й день 1709-го г. отдано надъ Днѣпромъ шведского ружья въ роты.

Въ гренадерскую роту: 79 фузей, 101 шпага, 7 багинетовъ, 2 портупей, 2 барабана, 66 сумъ съ перевязьми, 2 палатки, 1 перемида. А принято нынѣ подъ Полтавою 79 фузей, въ томъ числѣ одна ломана, 96 шпагъ, потеряно 2 ремня барабанныхъ, да перемида потеряно. Въ 1-ю роту: отдано 80 фузей, 100 шпагъ, 66 сумъ съ перевязьми, 7 штыковъ, 2 барабана, 2 палатки; а потеряно 3 шпаги, 1 портупей. Во 2-ю роту: отдано 80 фузей, 101 шпага, 66 сумъ съ перевязьми, 3 палатки, 2 барабана, 7 багинетовъ, 2 портупей; а потеряно 5 шпагъ, 6 сумъ съ перевязьми. Въ 3-ю роту: отдано 81 фузея, 102 шпаги, 66 сумъ съ перевязьми, 7 штыковъ, 2 портупей, 2 барабана, 4 палатки; а потеряно: одна фузея, одна шпага, одна портупей, 3 фузеи ломаныхъ, да безъ замковъ 2, да 4 сумы безъ перевязей. Въ 4-ю роту: отдано 80 фузей, 100 шпагъ, 2 портупей, 7 штыковъ, 66 сумъ съ перевязьми, 3 палатки, 2 барабана, 1 алебарда; а потеряно: 2 фузеи, да 2 ломаныхъ, 10 шпагъ, 6 сумъ, 1 портупей. Въ 5-ю роту: отдано 60 фузей, 95 шпагъ, 7 штыковъ, 2 портупей, 67 сумъ съ перевязьми, 2 барабана съ ремнями, 4 палатки а потеряно: 1 шпага, 2 сумы, 3 сумы безъ перевязей, 1 барабанъ ломаной безъ ремня, 3 фузеи ломаныхъ, 7 безъ курковъ, 9 безъ замковъ. Въ 6-ю роту: отдано 80 фузей, 101 шпага, 58 сумъ съ перевязьми, въ томъ числѣ 8 безъ перевязей, 7 штыковъ, 2 портупей, 2 барабана, 4 палатки; а потеряно: 5 фузей да ломаныхъ 3, потеряно 9 шпагъ, одна сума, 2 портупей. Въ 7-ю роту: отдано 79 фузей, 100 шпагъ, 65 сумъ съ перевязьми, въ томъ числѣ безъ перевязей 36, 7 штыковъ, 2 барабана, 2 портупей, 4 палатки, 1 алебарда, да потеряно 6 фузей ломаныхъ, 2 потеряно портупей, 8 шпагъ, 7 сумъ. Въ 8-ю роту: отдано 80

фузей, 80 шпагъ, 66 сумъ съ перевязьми, 7 штыковъ, 3 палатки, 2 барабана, 2 портупей, 1 алебарда; а потеряна одна сума безъ перевязи. Въ 9-ю роту: отдано: 79 фузей, 101 шпага, 66 сумъ съ перевязьми, 6 штыковъ, 2 барабана, 2 палатки, 2 портупей; потеряно: 8 шпагъ, 1 барабанный ремель, ломаныхъ 2 фузей, 3 безъ замка. Въ 10-ю роту отдано: 80 фузей, 100 шпагъ, 66 сумъ съ перевязьми, 6 штыковъ, 2 портупей, 1 палатка, 2 перемиды, 2 барабана; а потеряно: 3 сумы, да ломаныхъ 2 фузей. Въ 11-ю роту: 79 фузей, 101 шпага, 7 штыковъ, 1 барабанъ, 3 палатки, 2 перемиды, 2 портупей, 66 сумъ съ перевязьми, 20 безъ перевязей, 7 сумъ, 2 портупей, 1 палатка, безъ перевязей 13-ть. Въ 12-ю роту отдано: 79 фузей, 101 шпага, 6 багинетовъ, 65 сумъ съ перевязьми, 2 портупей, 1 перемида подъ сумы пороху, 1 алебарда; а потеряно 4 фузей, ломаныхъ 2; потеряно: 3 сумы, 3 шпаги, портупей 2, 1 палатка. Итого потеряно: 12 фузей, да ломаныхъ 20, фузей безъ замковъ 4, потеряно палашей 48, портупеевъ 9, сумъ патронныхъ 35, да безъ перевязей сумъ 88; итого фузей въ приѣмѣ 980, да 1136 шпагъ, сумъ 680, въ томъ числѣ безъ перевязей 71 сума.

Дмитріевъ-Мамоновъ маюръ.

126. Іюля въ 7-й день 1709-го г. лейбъ-гвардіи въ Семеновскомъ полку отданъ пароль: „Что“, лозонъ: „возвеселилъ“.

Приказъ. Собрать швецкія лошади и пересчитать, и отослать въ стада съ урядникомъ, и отдать тѣхъ лошадей драгунскому офицеру: ружье, шпаги и сумы, и перевязи, и портупей, которыми обраны у шведовъ, чтобъ то все въ одно мѣсто сложить. Вѣдомость подать о шведахъ: сколько умерло, и чтѣ осталось на дорогѣ; вѣдомость же подать, чтѣ чего есть послѣ умершихъ швецкихъ офицеровъ и солдатъ.

На лицо: капраловъ 69, солдатъ 1728; въ томъ числѣ больныхъ и раненыхъ капралъ 1, солдатъ 41, да явились въ полкъ изъ обозу капралъ 1, солдатъ 36; изъ Смоленска раненыхъ капралъ, солдатъ 22; изъ Бѣлгорода отъ мундиру и изъ больныхъ 21, которые были въ трезиментѣ у знаменъ и у казны на караулѣхъ и у солдатскаго багажу; больные и раненые капралъ 1, солдатъ 68. Сверхъ сего, идучи съ Дѣбира, съ дороги не явилось солдатъ 14; вчерашняго числа съ караулу и изъ стада не явился солдатъ 1. Въ трезиментѣ и въ обозѣ, которые оставлены были за ранами и за болѣзнями, померло 7.

Дмитріевъ-Мамоновъ маюръ.



7-го Іюля 1799 г.

127. Извѣстіе. Сколько лейбъ-гвардіи въ Семеновскомъ полку выѣшняго марша потеряно ружья и передоmano, такъ и мундиру, и конского убору, и лошадей, и что доведетца дать новопріписнымъ солдатамъ, которые написаны на упалыя мѣста изъ полонныхъ. Ружья: 18 фузей, 8 палашей, 2 ремня погонныхъ, 2 портупей, 11 штыковъ, 3 лядунки съ перевязьми, 2 пистолета съ чухши, 15 фузей ломаныхъ; мундиру: 4 кафтана, 8 епанечъ; конского убору: 3 сѣдла, 3 пахви, 3 муштука, 3 папероти, 3 войлока подѣдельныхъ, 3 сумки переметныхъ.

Новопріписнымъ солдатамъ, которые написаны на упалыя мѣста, на отставныхъ смоленскихъ—47 фузей, 47 штыковъ, 47 палашей, 47 портупей; ремней погонныхъ съ крюки, лядунокъ и перевязей по тому-жъ, 5 сумъ гренадерскихъ съ перевязьми; мундиру: 47 паръ кафтановъ, камзоловъ и штановъ, 47 епанечъ, шляпъ то-жъ число, 5 штановъ гренадерскихъ; конского убору: 47 сѣделъ съ чапраки, съ чухши, съ пахвями, съ паперотьми, съ муштуки, съ потники, 9 ольстръ, 47 сумъ переметныхъ. Всего надобно въ роты: 65 фузей, 58 штыковъ, 55 палашей, 49 портупей, то-жъ число погонныхъ ремней съ крюки, 50 лядунокъ съ перевязьми, 5 гренадерскихъ, 2 пистолета, да на перемѣну ломаныхъ 15 фузей; мундиру: 51 кафтанъ, 8 штановъ, 47 шляпъ, 47 паръ камзоловъ, 55 епанечъ, 5 шапокъ гренадерскихъ; конского убору: 54 сѣдла съ чапраки, съ муштуки, съ папероти и съ пахвями, и съ потники, до 49 чушекъ, 9 ольстръ, 50 сумокъ переметныхъ.

[Іюль 1799 г.].

128. Роздано ружья въ роты въ дополнску, которое пропало на баталіи: 75 фузей съ штыками, 26 шпагъ, 13 портупей, перевязей то-жъ число.

Въ перемѣну, вмѣсто ломаного: 38 фузей съ штыками, 9 шпагъ, „7 фузей, которыя не годятся къ стрѣльбѣ“. Вмѣсто потеряннаго 3 фузеи, 7 штыковъ. „Всего 123 фузеи и съ штыками, да лишнихъ штыковъ дано 4“. Нынѣ на лицо ружья: фузеи 262, штыковъ 214, пистолетовъ съ ольстры 183.

[Іюль 1799 г.].

129. Вѣдомость лейбъ-гвардіи Семеновскаго полку, что доведетца въ роты донять ружья.

Въ 1-ю роту: 19 шпагъ, 19 лядунокъ съ перевязьми; во 2-ю роту 13 лядунокъ съ перевязьми; въ 3-ю роту: 9 шпагъ съ портупей, 9 лядунокъ съ перевязьми, 8 ремней погонныхъ съ крюками; въ 4-ю

роту: 5 портупей, 5 лядунокъ съ перевязьми; въ 5-ю роту 1 лядунокъ, да въ перемѣну 2 фузеи; въ 10-ю роту: 8 портупей, 8 лядунокъ съ перевязьми, 8 ремней погонныхъ съ крюками; въ 11-ю роту въ перемѣну 1 фузея; въ 12-ю роту 7 лядунокъ съ перевязьми,—итого донять 28 шпагъ („нѣтъ“), 22 портупей („нѣтъ“), 22 лядунокъ съ перевязьми („дать“), 16 ремней погонныхъ съ крюками („дать“), въ перемѣну 3 фузеи („дать“).

130. Юля въ 8-й день 1709 г. лейбъ-гвардіи въ Семеновской полкъ отданъ пароль: «Царя», лозонъ: «нашего».

Приказъ. Спросить у полонныхъ офицеровъ, oprичъ шведовъ, кто хочетъ служить при арміи царского величества. Вѣдомость подать на наличныхъ солдатъ, что надобно на мѣсяць имъ провіанту. Сказать караульному капитану, чтобы репортъ подавалъ о шведахъ, — чтобы у солдатъ галстуки были бѣлые, бороды чисты и мундиръ вычищенъ; въ репортѣ писать о больныхъ, чтобы ихъ отличали. Квартермистръ-бы явился на первомъ часу къ генералу.

На лицо: капраловъ 69, солдатъ 1728; въ томъ числѣ больныхъ капралъ, солдатъ 68, раненыхъ солдатъ 18, да не явился съ караула отъ подполковника князя Куракина 1, изъ стада отъ воловъ 1, на кватерѣ не ночевали со вчерашняго числа 3. Сверхъ сего явились съ дороги 2, изъ Рублевки больной 1; въ Пересѣчное посланъ 1, въ Бѣлгородъ—2, да вновь съ дороги не явились 2.

Дмитріевъ-Мамоновъ маюръ.

131. Юля въ 9-й день 1709 г. лейбъ-гвардіи въ Семеновской полкъ отданъ пароль: «Подаль», лозонъ: «и приобрѣлъ».

Приказъ. Вѣдомость подать о швецкихъ офицерахъ и солдатѣхъ, кто хочетъ въ службу царского величества; на первомъ часу подать списки къ сентябрьской дачѣ; послать до села Пересѣчного, до каптeвармуса Ѳедорова, чтобы былъ до полку.

На лицо: капраловъ 71, солдатъ 1721; въ томъ числѣ больныхъ 81, раненыхъ 17. Сверхъ сего явился съ дороги 1, который оставался за усталую лошадей; умеръ отъ раны 1, больной 1, съ дорогъ не явилось 12.

Дмитріевъ-Мамоновъ маюръ.

132. Письмо князя М. М. Голицына.

(Юля 9-го дня 1709 г.).

Мой государь! Написанъ лейбъ-гвардіи въ Семеновской полкъ въ солдаты изъ Слюсенбургского полку изъ флейщиковъ Исая Ковалевъ. Изволишь приказать написать его въ роту на убылое мѣсто

и собрать поручную записъ: мундиръ и конскій уборъ выдать
Князь Михайла Голицынъ.

133. Іюля въ 10-й день 1709 г. пароль: «Богу слава», лозонъ:
«во вѣки вѣковъ».

1709 года іюля въ 10 день лейбъ-гвардіи въ Семеновскомъ полку
былъ приказъ: шведовъ отдавать, швецкимъ хлопцомъ объявить,
ежели которые желаютъ въ службу царского величества. Драгунъ
Мещерского полку собрать, отдать въ полкъ.

На лицо: капраловъ 71, солдатъ 1722; въ томъ числѣ больныхъ
капраловъ 4, солдатъ 105, раненыхъ 17. Сверхъ сего явились изъ
Бѣлагограда капралъ, солдатъ 1, да 4-й роты солдатъ, который въ
квартирѣ не ночевалъ; въ Пересѣчное посланъ съ сержантомъ Рыку-
новымъ солдатъ 2. Дмитріевъ-Мамоновъ маоръ.

Господинъ полковникъ объявленъ въ генераль-поручики старшіе;
свѣтлѣйшій князь пожалованъ въ фельдмаршалки; кавалеріи даны
господину генералу Репнину, господину генералу Аларту, госпо-
дину министру Долгорукову, господину генералу Брюсу, господину
генералу Ренцарю.

134. Іюля въ 11-й день 1709 г. лейбъ-гвардіи въ Семеновской
полкъ отданъ пароль: «Побѣду», лозонъ: «на суностаты».

Приказъ. Собрать полкъ за полчаса до свѣту, и офицеры-бы
были въ строевомъ платьѣ; отвезть пушки въ артиллерію; послать
квартирмистра осмотрѣть мѣсто, гдѣ стоятъ полку; которое вино
принято, раздѣлить по полкамъ; подать списки къ сентябрьской трети;
отвезть четыре намета къ государевой ставкѣ.

На лицо: капраловъ 71, солдатъ 1721; въ томъ числѣ больныхъ
капраловъ 5, солдатъ 91, раненыхъ 17. Явились изъ Бѣлагограда отъ
мундиру 1, больныхъ изъ Рублевки 2; сверхъ сего изъ разводу не
явился 1. 6-й роты Яковъ Козловской въ квартирѣ не ночевалъ
4 ночи, и явился, и противъ 10-го дня іюля въ ночи изъ-за караулу
бѣжалъ; въ квартирѣ не ночевалъ 1.

Дмитріевъ-Мамоновъ маоръ.

Іюля 11-го дня 1709 г.

135. Вѣдѣніе. Лейбъ-гвардіи въ Семеновскомъ полку у полонныхъ
швецкихъ людей обрано сѣделъ: нѣмецкихъ 143, русскихъ 31, вьюч-
ныхъ 5; у овечьихъ сѣделъ обротей 50, фурмановъ съ кованными колесы
17, недошерковъ ветхихъ 17 паръ, палатка 1, заступовъ 4, воловъ
17 паръ, муки 7 кулей.
Маоръ Волковъ.

136. Июля въ 12-й день 1709 г. лейбъ-гвардіи въ Семеновской полкъ отданъ пароль: «Благодаримъ Бога», лозонъ: «Его милосердія».

Приказъ. Подать вѣдомость, что въ полку упалыхъ мѣсть, и на упалыя мѣста ружье и мундиръ и конской уборъ есть-ли. Ружье-бъ и конской уборъ чтобъ былъ справенъ; патроны въ указное число чтобъ было сдѣлано.

На лицо: капраловъ 72, солдатъ 1724; въ томъ числѣ больныхъ капраловъ 6, солдатъ 101, раненныхъ 17. Сверхъ сего явились изъ Смоленска раненой солдатъ 1, изъ Бѣлагограда 2, съ дороги явилось 2, которые оставались собою, идучи отъ Днѣпра; написаны на упалыя мѣста 3.

Голицынъ маэоръ.

(Июль 1709 г.).

137. Извѣстіе. Лейбъ-гвардіи Семеновскаго полку въ ротахъ сколько палатокъ добрыхъ и худыхъ, костровъ, лопатокъ и топоровъ.

Въ гренадерской—палатокъ добрыхъ 6, худыхъ 3, топоровъ 40, ломаныхъ 5. Въ 1-й ротѣ палатокъ добрыхъ 8, худыхъ 8, топоровъ 6, потеряно 19, ломаныхъ 21; лопатки на лицо 10, потеряно 4, 6 косъ, кирки 3. Во 2-й ротѣ палатокъ добрыхъ 3, худыхъ 10, кирка 1, потеряна кирка 1, лопатокъ 12, потеряно лопатокъ 6, топоровъ 29, ломаныхъ 16, потеряно 1. Въ 3-й ротѣ палатокъ добрыхъ 8, худыхъ 6, коса 1, кирокъ 1, потеряна 1, лопатокъ 4, потеряно 2, топоровъ 28, потеряно 18. Въ 4-й ротѣ палатокъ добрыхъ 10, худыхъ 7, 16 косъ ломаныхъ, лопатокъ 15, потеряно 11, топоровъ 26, ломаныхъ 10, потеряно 10, кирки потеряно 4. Въ 9-й ротѣ палатокъ добрыхъ 4, худыхъ 8, косъ 3, лопатокъ 6, потеряно 5, топоровъ 40, ломаныхъ 6. Въ 10-й ротѣ палатокъ добрыхъ 7, худыхъ 11, косъ 6, лопатокъ 4, потеряно 6, топоровъ 20, ломаныхъ 16, потеряно 10, кирки потеряны 4. Въ 11-й ротѣ палатокъ добрыхъ 8, худыхъ 9, косъ 6, кирка 1, потеряна 1, лопатки 4, потеряно 5, топоровъ 12, ломаныхъ 15, потерянныхъ 19. Въ 12-й ротѣ палатокъ добрыхъ 11, худыхъ 5, косы 2, кирка 1, потеряно кирокъ 3, лопатокъ 10, топоровъ 20, ломаныхъ 11, потерянныхъ 15, лопатокъ потеряно 14, косы потеряны 2.

Итого палатокъ добрыхъ 65, худыхъ 67, косъ 24, ломаныхъ 18, кирокъ 7, потеряно 15, лопатокъ 61, потеряно 53, топоры на лицо 221, потеряно 92, переломано 100 топоровъ.

А патроны въ ротахъ въ указное число въ ящикахъ и въ лядунахъ съ пулями сдѣланы.

Маэоръ Волковъ.

138. Іюля въ 14-й день 1709 г. лейбъ-гвардіи въ Семеновской полкъ отданъ пароль: «Тебя Бога», лозонъ: «хвалинъ».

Приказъ. Первому баталіону на первомъ часу быть въ строю для переѣзны ружья. Которые солдаты присланы вновь на упалия мѣста, чтобъ были лошадыни и конскимъ уборомъ убраны. Взять вѣдомость, что надобно взять въ добавку пистолеть: къ походу быть во всякой готовности.

На лицо: капраловъ 72, солдатъ 1736; въ томъ числѣ большихъ капраловъ 4, солдатъ 104, раненыхъ 17 человекъ. Сверхъ сего явились въ полкъ: изъ Смоленска раненые 3, да написаны на упалия мѣста изъ другихъ полковъ солдатъ 19, 2 человекъ, бывшіе солдаты, которые отставали въ Польшѣ, да на упалое-жъ мѣсто со стороны 1, да въ заротные изъ другихъ-же полковъ солдатъ 43, да 4-й роты солдатъ Григорей Васильевъ изъ стада пропадалъ, іюля съ 5-го числа явился.

Голицынъ маоръ.

139. Іюля 15-го дня 1709 г. Лозонъ: „Богъ съ нами“.

Приказы: 1) Подать завтрашняго числа вѣдомость поротно солдатовъ, извошикомъ и татаромъ, что въ которой ротѣ есть, и солдаты какъ конскимъ уборомъ, такъ и ружьемъ справны-ль и по скольку патроновъ.

2) Всегда приказываетца при паролѣ, дабы ружье чисто и справно было; а сего числа явно показалось, что палаши во всехъ ротахъ не чисты. Того ради весьма приказать въ роты, дабы господа поручики пересмотрѣли, и дабы ружье всегда чисто и справно было.

3) Чтобъ утре ружье швецкое съ квартирмистромъ Коробовымъ прислано было къ моей ставкѣ и разобрано и пожитки описные швецкихъ же офицеровъ.

4) Приказать во всякой ротѣ выкопать по колодезю, и того будетъ завтрашняго числа осматривать. Ежели у кого не выкопанъ будетъ, за то штрафъ. А болотной воды пить солдатовъ заказать, понеже нездорова; токмо-бъ употребляли для лошадей. А колодцамъ выкопали-бъ съ свѣтомъ, вдругъ.

5) Ежели квартирмистровъ Кнутова и Коробова съ полковою казною пѣтъ, послать по нихъ, чтобъ завтра до свѣту были, и съ ними-бъ слесари.

Голицынъ генераль-кавалеръ.

140. Іюля въ 15-й день 1709 г. лейбъ-гвардіи въ Семеновской полкъ отданъ пароль: „Боже“, лозонъ: „насъ“.

Приказъ. За часъ до свѣту, чтобъ лошади были осѣдланы. Походъ на первомъ часу. Больныхъ солдатъ убравъ, и отдать прапор-

щiku Сумарокову, а ему ѣхать съ ними до полку. Подать вѣдомость, что принято было пистолетовъ и что надобно дозять.

На лицо: капраловъ 72, солдатъ 1,762; въ томъ числѣ больныхъ 94, раненыхъ 17. Сверхъ сего явились изъ Бѣлагограда 1, изъ Пересѣчного 1; написаны изъ другихъ полковъ на упалня мѣста 2; вчерашняго числа 3-й роты солдатъ умре 1, да задержаны изъ новоприсыльныхъ въ старыхъ полкахъ, которые присланы на упалня мѣста въ гренадерскомъ 1, да во Псковскомъ 1. Съ дороги отъ Двѣпра не явилось солдатъ 7.

Голицынъ маэоръ.

141. Іюля въ 13 день 1709 г. лейбъ-гвардіи въ Семеновской полкъ отданъ паролъ: „Возвеселимся“, лозонъ: „о Господѣ“.

Приказъ. Къ походу быть въ готовности; подать списки къ сентябрьской трети.

На лицо: капраловъ 72, солдатъ 1,733; въ томъ числѣ больныхъ капраловъ 3, солдатъ 111, раненыхъ 17. Сверхъ сего явились въ полкъ изъ Смоленска раненый 1, изъ Пересѣчного больной 1, съ дороги отъ Двѣпра солдатъ 1, съ дорогъ не явились 9.

Голицынъ.

[Іюль 1709 г.].

142. Лейбъ-гвардіи Семеновскаго полку что въ которую роту принято было пистолетовъ, и изъ того числа что на баталіи пропало и потерянного собою.

Въ гренадерскую роту принято 48 паръ; изъ того числа на баталіи пропало 2 пары; на лицо 46 паръ. Въ 1-ю роту принято 48 паръ; изъ того числа отдано въ Смоленску въ казну 10 паръ, съ баталіи не вынесено 6 паръ и 1 пистолеть; подъ Гроднею во время акція потеряно 5 паръ, собою потерянного 2 пары и 1 пистолеть; на лицо 24 пары. Во 2-ю роту принято 49 паръ; изъ того числа отдано въ казну 7 паръ и 1 пистолеть, на баталіи пропало 10 паръ, потерянного собою 1 пара; на лицо 30 паръ и 1 пистолеть. Въ 3-ю роту принято 48; изъ того числа пропало на баталіи 15 паръ, 1 пистолеть, потерянного 2 пары и 1 пистолеть; на лицо 30 паръ. Въ 4-ю роту принято 46 паръ; изъ того числа на баталіи пропало 5 паръ, ломаныхъ и худыхъ 1 пара, 1 пистолеть, въ Смоленску у раненыхъ обрано 3 пары и 1 пистолеть, собою потеряна 1 пара; на лицо 35 паръ. Въ 9-ю роту принято 44 пары; изъ того числа въ расходъ въ Смоленску у раненыхъ 2 пары, на баталіи пропало 7 паръ, собою потеряна 1 пара; на лицо 34 пары. Въ 10-ю роту принято 49 паръ; изъ того числа на баталіи пропало 18 паръ, собою потеряно 3 пистолета; на лицо 34 пары, 1 пистолеть. Въ 11-ю

роту принято 47 паръ; изъ того числа на баталіи пропало 21 пара. Бѣжало 3 человекъ, съ ними 2 пары, отдано въ казну худыхъ 1 пара; на лицо 23 пары. Въ 12-ю роту принято 50 паръ; изъ того числа на баталіи пропало 17 паръ и 1 пистолеть, собою потеряно 2 пары, 1 пистолеть; на лицо 30 паръ. Итого принято было въ роты 429 паръ. Изъ того числа на баталіи пропало и за ранами не вынесено 97 паръ. отдано въ казну 24 пары, во время акціи въ Городиѣ потеряно 5 паръ, собою потеряно 12 паръ и 1 пистолеть, съ бѣглыми солдаты пропало 2 пары, ломаныхъ и худыхъ 1 пара, 1 пистолеть; затѣмъ на лицо 287 паръ.

143. Табель. Чтѣ велѣно отпустить ружья въ дивизію генераль-лейтенанта и кавалера князя Голицына изъ оружейныя палаты, и чтѣ въ Лебединскую бытность прислано, и чего не дослано. Полки. Лейбъ-гвардіи Семеновской: изъ Оружейныя палаты довелось по вѣдомости ружья прислать: фузеи 369, штыки 446, шпаги 298, палаши 2233, лядунки солдацкія 338, пары пистолеты съ ольстры 43, португези 308, ремни погонные съ крюки 232, перевязи 264, шапки гренадерскія 22, сумы гренадерскія 44, лядунки гренадерскія 44. Ингерманландской: фузеи 709, штыки 739, шпаги 8, палаши 565, лядунки солдацкія 675, пары пистолеты съ ольстры 2028. Астраханской: фузеи 41, штыки 15, шпаги 34, лядунки солдацкія 33, кафтаны 10; итого: фузеи 1119, штыки 1200, шпаги 340, палаши 2798, лядунки солдацкія 1046, пары пистолеты съ ольстры 2071 португези 308, ремни погонные съ крюки 232, перевязи 264, шапки гренадерскія 22, сумы гренадерскія 44, лядунки гренадерскія 44, кафтаны 10. А въ бытность Лебединскую прислано: фузеи 731, штыки 763, шпаги 340, пистолеты паръ съ ольстры 182. Надлежало дослать, для чего посыланъ былъ къ Москвѣ поручикъ Велѣяминовъ-Зерновъ: фузеи 387, штыки 438, палаши 2798, лядунки солдацкія 1045, пистолеты съ ольстры 1889, португези 308, ремни погонные съ крюки 232, перевязи 312, шапки гренадерскія 22, сумы гренадерскія 44, лядунки гренадерскія 44, кафтаны 10.

144. Табель. Лейбъ-гвардіи Семеновскаго regimentу коликое число штабъ, оберъ и унтеръ-офицеровъ, капраловъ и фузилеровъ, и прочихъ служителей, здоровыхъ и больныхъ, обрѣтающихся нынѣ въ маршѣ, на лицо августа по 9-е число 1712-го году. Служащіе на лицо: баталіоны 2, подполковники 2, капитаны 6, капитанъ-лейтенанты 6, лейтенанты 8, адъютанты 1, подпоручики 9, прапорщики 7, сержанты 14, подпрапорщики 8, каптенармусы 19, писари 11, фурьеры 9, барабанщики 29, капралы 50, фузилеры 1118 — итого 1297. При regimentѣ больныхъ: штабъ-офицеръ 1, оберъ-офицеръ 7, унтеръ-офицеры 3, капралы и солдаты 54 — итого 65; всего здоровыхъ и больныхъ на лицо 1362. Неслужащіе: квартирмейстры 1, полковой писарь 1, полковой лѣварь 1, полковой профось 1, лѣварскіе ученики и фельдшеры 11, ротные обозные 13, ротные профосы 13 — итого 41. Обрѣтающіеся сверхъ указнаго числа: алебардщики 7, гобонисты 14, пушкари 29, церковные дѣячки 1, слесари, кузнецы и плотники 12, офицерскіе деньщики 87, извозчики 75 — итого 225; всего служащихъ и неслужащихъ и обрѣтающихся сверхъ указнаго числа 1628. Въ дополнку на-
бно: капитанъ 1, капитанъ-лейтенанты 1, лейтенанты 1, адъютанты 1, каптен-

армусы 1, писари 3, гобонеты 6, кузнецы 2, коновалы 2, деньщики 7, извозчики 63—итого 88.

Сверхъ сего отъ полку во отлученіи. Въ Санктпетербургѣ съ господиномъ генераломъ-лейтенантомъ и кавалеромъ княземъ Голицынымъ: капитанъ-лейтенантъ 1, писарей 2, алебардщиковъ 8, гобонетовъ 4, плотниковъ 3, кузнецовъ 2, деньщиковъ 26, извозчикъ 1; въ Москвѣ—за ранами и за болѣзнями: поручикъ 1, подпоручикъ 1, прапорщикъ 1, лѣкаръ 1, лѣкарской ученикъ 1, солдатъ 32, деньщиковъ 5, извозчиковъ 5, пушкарь 1; въ Ригѣ: за болѣзнями сержантовъ 2, капраловъ 2, солдатъ 5, заротный солдатъ 1, извозчикъ 1; въ Полонномъ оставленъ для лѣченія отъ чахотной болѣзни господинъ майоръ, при немъ писарь 1, солдатъ 2, деньщиковъ 6; къ Москвѣ посланъ за жалованьемъ майской трети полковой обзвонной 1, съ нимъ деньщикъ 1; съ Преображенскимъ баталіономъ: капитанъ 1, капитанъ-лейтенантъ 1, поручикъ 1, подпоручикъ 1, сержантъ 1, каптенармусовъ 2, писарь 1, фельдшеръ 1, барабанщиковъ 2, капраловъ 3, солдатъ 111, деньщиковъ 6, извозчиковъ 2; въ Элбевкѣ: капитанъ-лейтенантъ 1, солдатъ 1, деньщиковъ 2; въ Гарцахъ у государевой денежной казны: капитанъ-лейтенантъ 1, сержантъ 1, солдатъ 10, деньщиковъ 2, извозчикъ 1; посланъ въ Санктпетербургъ съ письмами солдатъ 1; посланъ въ Брандербурію для покупки шляхъ поручикъ 1, капраль 1, солдатъ 3, деньщикъ 1, извозчикъ 1; оставленъ въ Гарцахъ у полковой казны: каптенармусъ 1, солдатъ 2, пушкарь 1; отправленъ въ командированіе: господинъ подполковникъ князь Голицынъ, майоръ 1, квартирмейстеръ 1, адъютантъ 1, лѣкаръ 1, капитановъ 4, капитановъ-лейтенантовъ 2, поручиковъ 1, подпоручикъ 3, прапорщиковъ 4, сержантовъ 9, каптенармусовъ 3, подпрапорщиковъ 4, писарей 5, фурьеровъ 4, фельдшеровъ 5, барабанщиковъ 9, капраловъ 22, солдатъ 539, заротныхъ солдатъ 3, пушкарской капраль 1, пушкарей 6, алебардщиковъ 3, лѣкарской ученикъ 1, слесарь 1, кузнецовъ 2, плотниковъ 2, дьячекъ 1, извозчикъ 1, деньщиковъ 39. Итого въ отлучкахъ: штабъ-офицеровъ 3, оберъ-офицеровъ 30, унтеръ-офицеровъ 23, писарей 8, фурьеровъ 4, фельдшеровъ 6, барабанщиковъ 11, капраловъ 28, солдатъ 705, прочихъ чиновъ 39, деньщиковъ 87, извозчиковъ 12—всего 956 человекъ.

Полковникъ Вѣстовъ.

Астраханскій полкъ.

28-го мая 1709 г.

145. Табеля. Сколько въ Астраханскомъ полку офицеровъ, урядниковъ и солдатъ на лицо, здоровыхъ и больныхъ и въ отлучкахъ, такожъ и неслужащихъ, и обрѣтающихся сверхъ указного числа мая 28-е число 709-го году.

Служащія на лицо: баталіоны 2, подполковникъ 1, майоръ 2, капитанъ 3, капитанъ-лейтенантъ 3, поручиковъ 4, подпоручиковъ 7, адъютантъ 1, прапорщиковъ 6, сержантовъ 7, подпрапорщиковъ 7, каптенармусовъ 6, ротныхъ писарей 7, фурьеровъ 7, барабанщиковъ 23, капраловъ 15, рядовыхъ 849—итого 978. Больныхъ при полку: рядовыхъ 24, безоружейныхъ 58; въ Смоленску больныхъ и раненыхъ: офицеры 2, урядниковъ 2, рядовыхъ 28, барабанщикъ 1; въ обозѣ больныхъ и раненыхъ и у надсмотру: офицеръ 1, урядниковъ 4, рядовыхъ 67; въ ординарцы у свѣтлѣйшаго князя: офицеръ 1, солдатъ 1. На Москвѣ: за болѣзью, подполковникъ 1; — для приему мундиру: офицеръ 1, урядниковъ 2, солдатъ 3 — итого въ расходѣ 192; всего на лицо и съ расходомъ 1170. Въ добавку: офицеровъ 5, солдатъ 31. Неслужащія на лицо: почтовой 1 писарь,

полковой попь 1, лѣкарскихъ учениковъ 5, обозныхъ 2, профосовъ 4—итого 13. Изъ неслужащихъ въ расходѣ: офицеръ и лѣкаръ 3, обозныхъ 6, профосовъ 4, лѣкарскихъ учениковъ 3 — итого 16. Обрѣтающіеся сверхъ указаннаго числа: гобоиство 8, пушкарей 6, деньщиковъ 17, извоициковъ 17—итого 48. Изъ неслужащихъ въ расходѣ: гобоиство 4, деньщиковъ 25, извоициковъ 45—итого 74; всего служащихъ и неслужащихъ, кромѣ добавочныхъ 1321; въ добавку: деньщиковъ 9, извоициковъ 2.

Полковникъ Безобразовъ.

146. Табелъ. Сколько въ Астраханскомъ полку офицеровъ, урядниковъ и солдатъ, и что надобно въ добавку.

Іюня по 4-е число 709-го году.

Роты.	Капитаны.	Кап-поруч.	Поруч. чвк.	Под-поруч.	Пра-порщ.	Сер-жант.	Под-пра-порщ.	Кап-тенар-мусы.	Кап-ралы.	Рядо-вне.	Итого.
Гренадер.	1	—	1	1	—	1	—	1	4	81	90
1	—	1	—	1	1	1	1	1	6	129	141
2	1	—	1	1	1	1	1	1	6	127	140
3	—	1	1	—	1	1	1	1	6	130	142
4	1	—	1	1	1	1	1	1	6	130	143
5	—	1	—	1	1	1	1	1	6	129	141
6	1	—	1	1	1	1	1	1	6	126	139
7	—	—	1	1	1	1	1	1	6	125	137
8	1	—	1	1	1	1	1	1	6	129	142
Всего.	5	3	7	8	8	9	8	9	52	1106	1215

Роты.	Капитаны.	Кап-поруч.	Поруч. чвк.	Под-поруч.	Пра-порщ.	Сер-жант.	Под-пра-порщ.	Каптенар-яри.	Кап-ралы.	Рядо-вне.	Итого.	Всего Budgetъ
Гренадер.	—	—	—	—	—	—	—	—	—	7	7	97
—	—	1	—	—	—	—	—	—	—	3	4	145
—	—	—	—	—	—	—	—	—	—	5	5	145
—	—	—	1	—	—	—	—	—	—	2	3	145
—	—	—	—	—	—	—	—	—	—	2	2	145
—	—	1	—	—	—	—	—	—	—	3	4	145
—	1	—	—	—	—	—	—	—	—	6	6	145
—	—	—	—	—	—	—	—	—	—	7	8	145
—	—	—	—	—	—	—	—	—	—	3	3	145
—	1	2	1	—	—	—	—	—	—	38	42	1057

Полковникъ Безобразовъ.

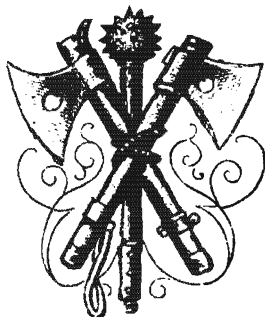

СТАТЬИ ПО РАЗНЫМЪ ПРЕДМЕТАМЪ И ЗАМѢТКИ

КНЯЗЯ

Бориса Ивановича Куракина

1704—1727.



Подлинники находятся въ томахъ IV, V и VI архива кн. О. А. Куракина; томы этихъ рукописей въ выбивеѣ на корешкахъ носятъ заглавія: „Собственноручныя сочиненія, журналы и письма кн. Бориса Ивановича Куракина“.



147. Латитудины планетъ.—Нумеры.

Ничего безъ Бога.



о осмотрѣннѣ тако линій лбовыхъ чрезъ метопоскопію, яко знакъ рукъ, чрезъ хиромантію и фізиномію, ради большаго извѣства, учинилъ фигуру небесную, которая, по уставамъ Обтолмейскимъ, знаменуетъ, что солнце есть принципальной обладѣтель отъ рожденнаго и имѣеть больше всѣхъ достоинство существительное, обрѣтающеса въ Т. С. съ Мервуріемъ. И, по ученію разумнѣйшихъ авторовъ, Юпитеръ такожде при томъ часть имѣеть, яко вниматель угла аріентального въ своемъ домѣ, которая примаеть въ теченіи отъ Т. С.

Темпераментъ рожденнаго описуетъ Алѣабиціѣ, что темпераментъ есть добръ; я же горячъ и мовротенъ, середняго умору, между веселымъ и флематическимъ, и есть подданъ нѣкоторой алтерациі—жару въ легкомъ. О томъ воспоминаеть выщепомявutoй авторъ, что рожденной, отъ многихъ лѣтъ прошедшихъ, былъ веселѣе. Однакожь, надлежащее отъ разныхъ противностей и несчастливыхъ сукцессовъ въ своихъ дѣлахъ пріялъ иной гуморъ. Я же есть гипохондрикъ, замысливъ и боязливъ.

Прибѣгають къ сему знаменованію градусы оротоантически, подъ лучьями-Венуса во вѣсахъ, которые знаменуютъ добрыя склоненія рожденнаго, аже и улегчить всякого по вопрошеніямъ съ помощію вельми дѣйственною и гласомъ, и писаніемъ, и дѣйствомъ, понеже рожденный есть гораздо любленъ отъ народа простого, а не отъ персонъ большихъ, властныхъ.

Въ виду обычаевъ примѣчаю, что Венусъ остается собственная знаменствовательница, которая понеже близко вступанію знаменуетъ добрый обычай, безхитрость, добродѣтель, высокодушіе или чивость, которая съ легостію привлекаетъ отъ каждаго добродѣтель.

Прибѣгаетъ въ вышепомянутому знаменствованію, что мѣсяць есть въ седьмомъ, отъ котораго познаваетца, что рожденной претерпѣлъ многія пожененія, происходящія отъ ненависти тайной отъ нѣкоторыхъ враговъ придворныхъ, — министръ и солдатъ, — которые, однакожь, не имѣли силы ушкодить въ чести рожденного, понеже солнце есть въ Т. С. при склоненіи Меркуріуса, котораго квадратъ причинилъ противности, смученіе мысли со уровнемъ интересу, якоже спезы, учиненныя отъ враговъ. Однакожь, знается, что рожденный всегда услуживается мудростію и политикою во всѣхъ своихъ дѣйствахъ, такожде и чрезъ женъ, ради своей modestiи или воздержанія, вельми почитательного, яко явленія отъ звѣздъ венусовыхъ, которая чинитъ рожденного стыдлива. Вкупѣ также, что той же склоненъ чувствамъ, яко видѣтца отъ партикулярныхъ любвей бывшихъ.

Трактующе о склоненіяхъ рожденного, зрю La Spica, которая въ одиннадцатомъ дому трошкопа мнѣ даѣтъ знать, что охота натуральная склонна видѣть кампанію новостей войны и иныхъ политическихъ дискурсовъ, также и къ пихтурѣ, къ воинской наукѣ, такожде и къ рознымъ наукамъ и знаемствамъ, наипаче, что вышепомянутая шпика имѣетъ часть при склоненіи Меркуріюся.

Зряще на друзей рожденного, что суть многіе надлежащія отъ простаго народу, отъ котораго знаетца, что рожденный есть вельми почтень, хваленъ и любленъ гораздо больше иныхъ большихъ и властныхъ воинскихъ и министровъ, которые, подъ претекстомъ пріятства, отвѣдывали хитрости, обманства и лукавства противъ чести рожденного, яко описуетъ Талесъ-Милезіасъ, что не должно вѣрить и ниже откровенну быть съ тѣми, ни похощенія его и его склоненія, въ какомъ трактатѣ не будетъ (ни въ цивильномъ, ни въ кременильномъ), ни чрезъ воинской судъ, ни чрезъ дѣло услуженія противъ своего владѣющаго, яко явственно видѣтца отъ перваго и втораго дома фигуры, которой обрѣтается левъ во управленіи ☉ и ♃ отъ Марта, которое

знаменуетъ трудность въ дѣлахъ его, ради ненавистныхъ поженій отъ враговъ политическихъ и придворныхъ, которые суть лестливы помѣшать прибыльные находки рожденнаго. Видится такожде, яко доносить Аригонъ, отъ зрѣнія добродѣтельнаго вхожденія юпитерова въ третій домъ фигуры, что Rimiga T. C., что вышепомянутые враги дѣйства никакого учинить не могутъ противъ рожденнаго, который останетца вышній надъ тѣми и побѣдить всякія противности, относяще отъ своихъ дѣль честь, славу и почтеніе.

Отъ четвертого дома, въ которомъ видится знакъ Каприкорна со знакомъ рыбы уставлены ко Т. С., вижу, по мнѣнію Луки Гаврико, что рожденной большее издержалъ отъ своего собианнаго, нежели отъ своего совраннаго за честь оного. Такожде, яко подтверждаетъ той-же авторъ, видится, что рожденной въ взаимъ далъ много денегъ и еще не воспріялъ.

Пятой домъ значить смерть отъ его родителей; такожде отъ шестой, отъ которой видится брани ради разныхъ причинъ и претензій, которыя надлежатъ тому-жъ рожденному.

Отъ седьмого, въ которомъ обрѣтается луна, со хвостомъ змѣя, видится, что рожденный не только что уже чинилъ, но еще чинить имѣеть ѣзды долги, большія больше иныхъ причинъ ради, нежели отъ своей собианной воли. И вижу, что счастливо окончатъ комиссіи своего владѣющаго, хотя съ нѣкоторымъ задержанія опозданіемъ ради придворныхъ.

Вижу 8-й домъ, въ которомъ обрѣтаетца знакъ быка въ земинѣ, которое значить любовь персонъ духовныхъ, склонны(хъ) ко его суванну ради возвышенія его земель.

Отъ 9-го дому видится часть фортуны со знакомъ гранкію, которая значить инклинацію партикулярную отъ одного владѣющаго ко рожденному, отъ которого имѣть будетъ возвышеніе своего состоянія при своемъ возвращеніи въ патрію. Яко такожде Рингелбергіе описуетъ, что рожденный счастье имѣть будетъ во оружіи. Однавожъ, потомъ перемѣнится мѣсто его воинское въ министерское.

Отъ 10-го дому, въ которомъ видится Меркуліусъ при теченіи солнца, описуетъ Албоалій, что рожденный будетъ возвышенъ до чину гораздо вышняго. И требно будетъ, чтобъ держалъ при себѣ и въ своей службѣ ученыхъ людей чинить выше-

помянутые чины и дѣла министерскія великими фотиками и всегдашними трудностями. И вышепомянутыя планеты хошуть такожде знаменовать великія домовныя дѣла, расширеніе темпоральныхъ земель, титулы съ доброю славою отъ его имени, почтеніе отъ всѣхъ тонко ординальныхъ, тако и большихъ.

11-й домъ, въ которомъ видится шпика, отъ котормя часть имѣеть отъ Т. С., значить дѣйства почещеніе безхитростныя, доброта безъ вымышленія, ни льщенія ко ближнему, и сдержитъ обѣщанія, котормя учинить, яко описуетъ Обтоломей, яке чинить рожденнаго праведна и со всѣми справедливо содержана, такожде чливъ ко убогимъ.

Оттуда, отъ 12-го дому, въ которомъ видится ♀ въ либрѣ, яко описуетъ Шорсеро,—знаменуетъ, что рожденный счастливъ при женскомъ роду, хотя оной напротиву не отвѣщаетъ дѣйствомъ страданія, яке есть большее любленъ, нежели любитель. Такожде знаецца, что рожденный остался вдовъ, съ однимъ сыномъ живущимъ, отъ которого рожденный воспріемлетъ партикулярное удовольствіе. Вышепомянутая звѣзда означаетъ, что рожденный будетъ принужденъ и приговоренъ ко супружеству съ персоною не меньшаго-жъ рода и богатою, и единственная наследственница. Потомъ увидитца отъ послѣдствующихъ управленій склоненіе рожденнаго и многообразное. Но аще случитца, можно сказати, что рожденный оное и чинить большее ради послушанія, нежели ради своего собивнаго склоненія.

Трактующе о родителѣхъ, нахожу, что рожденный любленъ. Но, прежде сего, внимаю, что быза нѣкоторая противность ради единственнаго интересу. Видится, что супружество учинено будетъ въ году 1708 отъ персоны, сродственницы женского пола, которая принесетъ нѣкоторое смущеніе между сродственники, ради интересовъ, съ бранію.

Нахожу смерть сродственника ближняго, уже старого, со послѣдующимъ съ наследіемъ.

Зряще противности рожденнаго отъ склоненія нѣкоторыхъ знакъ, которме виѣшались, являютца въ рукахъ, дають знати нѣкоторыя неудовольства, яке ради воровства; такожде неприятно причинено отъ нѣкоторой персоны откровенной ради многого горенія. И для того рожденному не требно объявить всю домовную откровенность персонамъ откровеннымъ.

Богатство рожденнаго вижу, что будетъ вельми велико и больше тѣхъ, нежели теперь имѣющихъ, наипаче же въ земляхъ и деревняхъ, которыя ему даны будутъ отъ своего патрона, ради противной корреспонденціи, любви и доброй службы со всякою вѣрностью.

Оттуда зряще болѣзни рожденнаго, яко доносить Коклесъ въ трактатахъ о знакахъ надъ горою сатурновою, что рожденный хотя и здоровъ, крѣпокъ и силенъ, однакожь будетъ имѣть нѣкоторыя болѣзни и немощи, которыя происходятъ будутъ отъ великой апливаціи въ дѣлахъ политическихъ придворныхъ, и будутъ происходить отъ запаленія крови и мозгу, которое причинитъ: будутъ флюсы катарные, болѣзнь въ очахъ съ болѣзнью главы. Требно вельми беречьи свое здравіе. Въ году тридцать третьемъ болѣзнь чрезъ управленіе всходящаго до квадрата сатурного и мартого въ терминѣ малефическомъ; такожде въ 46 году, чрезъ управленіе вышепомянутаго орошкопанническаго термина при тѣлѣ солнца остаецца вопитеръ сущій, который вельми злость отъ вышепомянутой болѣзни умаляетъ. Оттуда 59 и 67 управлятись всходящи отъ антиціи сатурновой и мартовой съ малымъ добрымъ зракомъ добрыхъ звѣздъ.

Въ дальнемъ зряще бѣдство рожденнаго, описуетъ Леониціо о консидараціи знаменъ рукъ. Такожде отъ стеченія звѣздъ фигуры не обрѣтаецца у рожденнаго ни которой знакъ безсчастія, яже смерти насильственной, но хотя нѣкоторыя иныя бѣдства, яже упасть отъ звѣря четвероножнаго, желѣзомъ подбитаго. Бѣдство съ великимъ страхомъ ради воды сладкой; да беретца отъ кусанія форму имѣющія кошки.

Пройдетъ такожде нѣкоторое бѣдство отъ пороха и ружья, однакожь безъ врага,—но тако незапно, яже или ходяще на ловлю, или стрѣляюще самому пистолью или пищалью. Да беретца рожденный не стрѣлять изъ никакаго ружья, которое было не отъ него заряжено. И на сію стать рожденный не будетъ имѣть никакакой шкоды бѣдственной во совершенной здравію его тѣла. Потомъ Марсъ, который обрѣтаецца при склоненіи сатурного, не можаше учинить шкодъ никакихъ ради противленія, яже ему чинятъ Юпитеръ и Солнце, будетъ отвѣдать причинитъ нѣкоторыя оказіи бѣдственныя, но безъ дѣйства; яко знаецца

въ прошедшемъ, что онъ же, рожденный, обрѣтался на пунктѣ пот.¹⁾ живомъ больше одного раза.

Но видѣвше сущее, описуетъ Ококсимандоръ, что рожденной уже прошелъ большую часть противностей и безсчастія. Потомъ яко отлучены суть злыя конштеляціи сатурновы и мартовы, и обрѣтаецца склонное притеченіе Юпитера съ Солнцемъ, которые много помогаютъ ко совершенію его намѣренія со счастливымъ окончаніемъ дѣлъ его, надлежащихъ до возвышенія в честнаго градуса великого князя, со желаніемъ его суварна, склоннаго учредить его воинномъ королевство за своимъ государствомъ, чтобъ рожденной въ семь времени будетъ имѣть инныя комміони усильствовать не токмо о сей причинѣ, но и еще о иныхъ дѣлахъ нарочитыхъ, въ которыхъ напредъ вижу, что рожденный счастливо ихъ обончаетъ.

Ежегодныя изреченія въ животѣ рожденнаго.

1) Вижу, что въ семь году 1707 бѣжитъ доброе управленіе Юпитера и Солнца, совокуплены во всходящемъ, иже значить добрыя и счастливыя сукцесы рожденнаго въ дѣлахъ его тако политическихъ, такъ и сивильныхъ, или домовныхъ; обращенія пути счастливаго іюлія да бережетца отъ кражи въ вышепомянутомъ пути, такожде и отъ нѣкоторыхъ простыхъ индиспозицій мѣсяца августа. Во 1708 году всходяще обрѣтаецца. риномъ Юпитера. Сіе управленіе знаменуетъ возвышенія чина и прибыльнаго прогресса его суварну ради его добрыхъ дѣлъ. Въ мѣсяцѣ февралѣ вышепомянутого году рожденный будетъ имѣть наслѣдіе по смерти персоны сродственной.

Въ году 1709 всходяще обрѣтаецца въ квадратѣ въ сатурновѣ, иже значить болѣзнь, которая хотя и пройдетъ, токмо съ досадою, а не бѣдственно. Въ мѣсяцѣ мартѣ въ вышепомянутомъ году зрю премѣненія чина вышняго, ради смерти персоны зрачной и властительной въ мѣсяцѣ ноябрѣ.

1710 въ году сходящій обрѣтаецца при стеченіи марта, иже значить нѣкоторую малую рану. Будетъ раненъ въ мѣсяцѣ августѣ. На концѣ вышепомянутого года рожденный будетъ чинить путь нужный ради своего господина, со счастливымъ возвращеніемъ и славою дѣлъ его.

¹⁾ Многоточіемъ обозначены мѣста порванныхъ листовъ или истлѣвшихъ, что часто встрѣчается и далѣе.

Въ 1711, егда будутъ 35—старости рожденнаго, въ семь году рожденный обрѣтатца будетъ въ великихъ окупаціяхъ со всегдашней трудностью и непріятелей придворныхъ, неугодности отъ персонъ фамилярныхъ, ради многого говоренія, понеже всходяще обрѣтается съ ☿ и Сатурномъ, съ Венусомъ, которая управленіе значить такожде нѣкоторое подозрѣніе порчи, вложенной ради ненавистнаго пожененія враговъ тайныхъ въ мѣсяцѣ іюніи.

1712 году, яже суть 36,—рожденный будетъ въ добромъ здравіи и будетъ имѣть многія дѣла, яже министерскія, государственныя; будетъ похваленъ и любленъ отъ всего простого народа, такожде и въ великомъ почтеніи отъ своего господина, понеже восхожденныя обрѣтаются со частію счастья, яже значить чести, фаворы, склоненія, со умноженіемъ богатства. Въ вышепомянутомъ году рожденный будетъ строить строеніе.

1713 года, яже 37,—рожденный обрящетъ двѣ дочери, oprичъ живущихъ, отъ супружества репликато, якоже я поминалъ вверху ради своего сувранна,—понеже Солнце остается управительница отъ всходящаго, яже значить счастье во всѣхъ дѣлахъ его. Да бережется въ вышепомянутомъ году, въ мѣсяцѣ августъ, укушену быть отъ звѣря нѣкотораго страшливаго. Такожде на концѣ вышепомянутаго году, мѣсяца ноября, да бережетца чинить непорядки, понеже обрящетъ немощь большую отъ злыхъ уморовъ, которые нѣкогда, или отъ времени до времени, будутъ досадны рожденному по перемѣнѣ временъ.

1714—есть 38 года—обрѣтаю Т. С. противны мѣсяцу. Сіе управленіе значить,—иной путь гораздо нуженъ. Въ мѣсяцѣ апрѣль, съ возвращеніемъ въ мѣсяцѣ октябрѣ, великій страхъ имѣть будетъ на водѣ, такожде отъ страшливаго паденія ради лошади.

Въ 1715, то есть 39,—въ семь году вижу, что рожденный утружденъ будетъ отъ флюсовъ катарныхъ, болѣзнь въ очахъ, такожде и главную, только краткое время будетъ, понеже мѣсяцъ обрѣтается съ Меркуріусомъ, яже значить такожде персоны фамилярной. На концѣ вышепомянутаго года рожденной будетъ чинить динезы ради покушенія земель или деревень; не будетъ жить въ добромъ пріятствѣ съ сродниками; ради интересовъ ссорныхъ будетъ чинить маленькую дорогу для своего утѣшенія.

1716 года, то есть 40,—будетъ счастливую побѣду имѣть надъ всѣми непріятельми своими, партикулярное утѣшеніе ради честей и прогрессовъ или прибылей одного отъ сыновъ его во ученіи.

1717, то есть 41 годъ,—зрю Сатурна, иже обрѣтаетца въ дому—♄. Правленіе знаменуетъ нѣкоторую шкodu отъ ружья огненного, только-жъ не отъ врага прензидеть. Будетъ вещь незапная, якоже я поминалъ вверху, въ мѣсяцѣ сентябрѣ. Потомъ по двухъ мѣсяцѣхъ вижу, что рожденный перетерпитъ нѣкоторую болѣзнь въ ногахъ, будто часть отъ жиракры. Однакожъ сіе не помѣшаетъ рожденному чинить свое дѣло.

1718 году, то есть 42-й,—обрѣтаетца глава и хвостъ змѣевъ близко восходящаго. Сіе управление значить великое почестеніе отъ людей съ особливимъ почтеніемъ. Оттуда до 4.... году вижу, что послѣдствуютъ добрыя управленія Юпитера съ участіемъ фортуны, иже значить совершенное здравіе, веселіе и полное удовольствие души его. Въ вышепомянутомъ году вижу напредъ, что рожденный имѣть будетъ напротивъ кориспонденцію любви единой дамы, гораздо склонной къ нему. Однакожъ недолго тянутца будетъ сія любовь ради иныхъ причинъ мѣшательныхъ.

Въ 45 году видится, что рожденный много имѣть будетъ о чемъ мыслить, ради способности непорядкомъ отъ великой войны противъ его владѣющаго.

Въ 46 году солнце обрѣтается въ квадратъ ♄. Сіе управление значить болѣзнь горящую, которая происходитъ будетъ отъ ярости крови; однакожъ малое время тянутца будетъ, понеже вижу, что имѣть будетъ въ началѣ мѣсяца августа и окончатца въ мѣсяцѣ сентябрѣ.

Въ 47 будетъ путь чинить въ кумпаніи своего владѣющаго въ войнѣ, понеже ♃ обрѣтается во восходящемъ съ Юпитеромъ, иже значить такожде добрые и счастливые суевцесы въ дѣлахъ...

Въ 48 году—доброе здравіе, великое богатство, будстъ добродѣтелевъ многимъ, понеже шпика отъ дѣвы обрѣтаетца въ восходящемъ, иже значить добродѣтель и смиреніе ко ближнему своему.

Въ 49 году . . . Т.С. обрѣтаетца при концѣ Меркуріуса. Сіе управленіе значить смертную ненависть министра, который,

не можаше дѣйствовать своимъ лукавствомъ, и исполнить свое намѣреніе, яже привести въ немилость рожденнаго при его господинѣ, и, по шести мѣсяцахъ вышепомянутаго года, той же ненавистливъ обрѣщется обмануть и побѣжденъ отъ смерти.

Въ 50 году на концѣ еже все замѣшаніе перейдутъ нещати...., понеже въ семь году фортуны обрѣтается во антизій Юпитера со С. при стеченіи Солнца, иже значить отдыханіе отъ долгихъ его трудовъ, понеже въ семь году онъ же потеряетъ своего владычества..... И будетъ самъ желать той же рожденный удалиться, чтобъ жить самому о себѣ по многихъ службахъ чиненныхъ иныхъ. Но тяжело это учинить—исполнить его намѣреніе.

Въ 53 году обрѣтаю болѣзнь малую, легкую, понеже всходящій обрѣтается при склоненіи Сатурна.

Отгуль зрю.... добрыя упра.... 59 году и къ значитса, болѣзнь будетъ.... твенная въ мѣсяцѣ ію..., которая аще побѣдитъ...., волю Божію.... рога ничего не мо..... потомъ бы жизнь рожденнаго расширилась до 67 года. А будетъ, аще Богъ изволить, въ Котораго рукахъ стоятъ все счастье и несчастіе, животь и смерть отъ каждого человѣка.

Звѣзды управляютъ людей,—но Богъ управляетъ звѣзды.

[Собственноручныя сочиненія князя Бориса Ів. Куракина, томъ архива по описи VI, стр. 847—878].

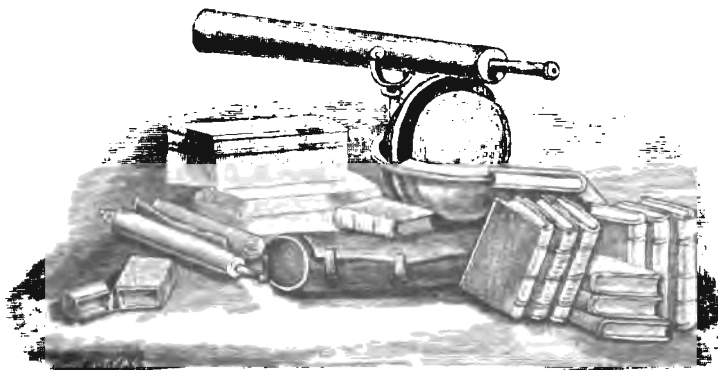

148. Доктора падовскаго Калафатія во Италіи ординъ.

1698 г.

Переводъ съ письма, каково дано было отъ дохтура Калафатія.

Пречествѣйшему мужу, бывшу двадцати двухъ лѣтъ и одержашу сложеніе до всего жаркое и мокрое, обаче со преизобиліемъ жару печень, убо и инья чревеса, къ жару и къ сухотѣ склоняющіяся, и множествомъ крови преизобилуютъ; сего ради не едно есть, ежели для чревесъ и крови его и для иныхъ винъ тако внѣшнихъ, яко внутреннихъ, до сего сошедшихся, сложеніе крови люто есть нѣкихъ сросленіихъ кислосоленыхъ, или иначе лишаями полна, или вода кислосоленая, которая приходитъ до кожи и чинитъ нѣкій видъ лишаевъ главѣ, плечамъ и колѣномъ, которая болѣзнь хотя и трудна до исцѣленія, обаче, какъ могли, малымъ часомъ, сирѣчь однимъ мѣсяцемъ, отъ него свободили. Что же краткость времени и часу лѣта, до зимы склоняющуся, мощи не учинило, надобно, чтобы два, пречествѣйшіи мужъ, великія помощи воспріялъ для испорченія сей болѣзни. Сего ради буди нашъ совѣтъ, когда во отечествѣ жить будетъ, чтобъ сію примати не отринулъ, и сія помощь тѣ суть млеко козье и баня съ воды сладкой примѣшана простыми нижепреписавшимися.

Прежде, неже будетъ примать, способъ найти лутчи учинитъ, ежели первыя пути истощитъ и смѣшеніе крови убавитъ. И зане таяжде болѣзнь той же ищетъ помощи, отнюдуже знаменуется, что, пречествѣйшіи мужъ, тѣми же врачевствы уживать подобаеъ во отечествѣ своемъ, которыми съ такою пользою своего здравія уживалъ въ Падвѣ, той чинъ сохраняя, яко кладется въ письмѣ отъ врачевствъ прокажника; обаче съ симъ примѣчаніемъ, что, по выпущеніи крови съ праваго плеча въ мѣру осмь унцей, ежели болѣзнь паки появится на лядвіяхъ, колѣнахъ и иныхъ частяхъ тѣла, къ лопаткамъ надобно также прикладывать рожки съ ушами. А ежели кровь не придетъ до силы, рожки оставитъ, пияцы надобно къ жиламъ емморидальнымъ прикладывать, вынявъ на шесть унцовъ крови симъ чиномъ, что жилу на плечахъ надобно сѣчь третьяго дня по первомъ врачевствѣ, начавшемся сей пургаци, — жилы же емморидальныя надобно отворять на другомъ днѣ по первомъ пріятіи соковъ.

По скончанію же соковъ и молока козья, пропущеннаго, яко въ письмѣ отъ врачевствъ прокажника показуется, и сей ради помощи много надобно примѣчать.

Первое. Что перваго дня подобаеъ приматися молоко, смѣшано съ сахаромъ добрымъ, мѣрою пять унцей, на сахару—надобно быть полъ-ложки.

Второе. Надобно на всякій день прибавлять одну унцію молока, аж до десяти унцей дойдетъ, въ которой мѣрѣ надобно будетъ стоять тридцать или сорокъ дней, мало прибавляя сахару, по пропорціи самага молока.

Третье. Молоко надобно пить за пять часовъ до обѣда.

Четвертое. Когда пьется молоко, на ужинѣ мало надобно ѣсть.

Пятое. Когда пьется молоко, не надобно пить вина, но, вмѣсто вина, надобно пить воду, съ пѣтуха или телячія мяса пропущенну.

Шестое. Ежели, по пріятіи млечномъ, случится болѣзнь во чревѣ, въ чересахъ, во главѣ, или рыганіе кислое и теченіе желудка, того часу надобно пакы дать пить молоко и примать сіе врачество, что есть розвести манну мѣрою пять унцей и четыре унціи ухи жидкой, и сіе процѣдя подобаеъ пить, которая ужъ почнетъ воздвизати чрево,—надобно пить уху жидкую мѣрою одинъ фунтъ. Последующими же тремя днями, за четыре часа до обѣда, надобно принимать сохранительное, которое въ письмѣ отъ врачествъ подателя полагается, и пургацію надобно кончить. Аще же пойдетъ хорошо, двадцатаго дня надобно идти въ баню, по осми часахъ послѣ обѣда, которая будетъ учинена съ воды, въ которой бы кипѣли вещи жидкія, простыя, что есть: малва, алтея, епатика, скабіоза, віолація, ендивія, сонхусъ и ниморея,—мѣрою по одному снопу каждой травы. Все сіе будетъ вариться въ водѣ три четверти часа. О банѣ также много надобно знать. Первое,—чтобы вода такъ (была) горяча, чтобы поту не возбудила; второе, — чтобы все тѣло въ водѣ было погружено; третье, — что когда въ баню пойдетъ, надобно воду покрывать полотномъ, чтобы не простыла; четвертое,—что въ первый деав надобно быть въ банѣ полчаса, только въ другой день — три четверти часа, въ третій день—цѣлой часъ; пятое,—когда выйдетъ изъ бани, надобно идти на постелю, которая была мало взогрѣта масломъ миндальнымъ сладкимъ; шестое,—когда пройдетъ полчаса, надобно кушать.

О уживаніи млечномъ сіе надобно приложить, что егда молоко пьеть, надобно десятаго дня, вмѣсто молока, брать настоящее врачество, сирѣчь которому по одномъ часѣ надобно пить одну либру ухи жидкой, и по трехъ часахъ будетъ кушать. И когда скончатъ пить молоко, тоеждо врачество надобно примать.

О пищѣ, какъ надобно уживать, отъ частаго здобленія ароматовъ надобно удалятися, также отъ потравъ соленыхъ.

На оборотной сторонѣ документа помѣта руки кн. В. П. Куракина: «дохгура падовскаго въ Италиі ординъ».

[Архивъ кн. Ф. А. Куракина: «Разныя мнпстерскія дѣла князя Бориса Ивановича Куракина», 1712—1727 гг., томъ LVIII, стр. 127—128].

149. Военная хитрость царя Петра Алексѣевича

подъ Нарвою 8-го іюня 1704 г.

Разсказъ очевидца князя Б. И. Куракина.

Мозволеніемъ своимъ монаршескимъ учинилъ самымъ такимъ вымышленіемъ военныхъ случаевъ, котораго дѣла николи могли слышать, не токмо въ памяти бытностей нашихъ, ни во исторіяхъ всѣхъ частей, какъ главнѣйшей Европы, въ которой всякаго дѣла добраго и умнаго происходить, такъ и другихъ частей свѣта.

Нынѣшняго 1704-го 8 іюня царское величество соизволилъ быть командиромъ подъ лицомъ швецкимъ, яко-бы въ сикурсу Нарвы. Въ командѣ той былъ полкъ Семеновской; какъ высшіе, такъ и низшіе офицеры и солдаты и всѣ прочіе убраны въ швецкомъ колерѣ платья и знамена желтыя, въ которомъ полѣ швецкая провинція, и обыкновенно въ своихъ региментахъ имѣють. Да региментъ ингермонланской пѣхоты въ платьѣ убраны сѣрыхъ кафтановъ, какъ обыкновенно быть нижайшимъ полкамъ швецкимъ, и знамена голубыя; да драгунской полкъ господина Горбова,—и были всѣ убраны въ синемъ платьѣ и въ шляпахъ, и въ епанчахъ; да полкъ драгунской господина Остафьева,—и были всѣ также убраны, только безъ епанечъ. Да при томъ-же было артилеріи пять пушекъ полковыхъ. И всѣ, которые подъ тою командою обрѣтались, были прибраны яко шведы, и въ полковомъ всякомъ учрежденіи, и порядке въ стрѣльбѣ какъ пушекъ, такъ и мушкатеріи екзерціею швецкою.

И заведши всѣ тѣ войска на дорогу большую, которая отъ Колявани, отъ Нарвы версты пять пли больше, съ которой стороны всегда сподѣвались и сподѣваются быть на сикурсѣ Ругодеву генерала Шлиппимбаха ¹⁾),—и пополудню, три часа, его царское величество, распорядя пѣхоту на пять баталіоновъ и по крыламъ по полку означенному драганіи, и пошелъ подъ Ругодеву подъ видомъ непріятеля, яко-бы Шлиппимбахъ, на сикурсѣ Нарвы. И не доходя версты за три, изъ дву пушекъ выстрѣлилъ ядрами ихъ швецкой лозонъ, и на то отозвались изъ Нарвы изъ дву пушекъ такимъ-же лозономъ: подъ такимъ дѣлаетца видомъ. что чрезъ то другъ друга знаютъ, что тотъ идетъ и есть тутъ; а тѣ вѣдаютъ о немъ и надежны. И потомъ вскорѣ изъ Нарвы

¹⁾ Шлиппенбахъ.

почала конница избиратца самая швецкая, и почали того войска ожидать Шлипимбаха.

И какъ вышли къ Ругодеву на поля, гдѣ свободно всѣхъ насъ знать, и наипаче увидѣвъ они изъ города и признавъ самое войско швецкое на сякурсъ того города Шлипимбаха, и охотно знать многіе выбралися.

А командѣ царскаго величества противностью были войска убраны также, пѣхота и драганія, самымъ порядкомъ и во всемъ обыкновеніемъ и въ платьѣ московскаго народа, при которомъ войскѣ былъ командиромъ его милость губернаторъ.

И тѣ войска московскія также были противъ яко бы шведовъ во ополченіе, и начался бой передъ самымъ Ругодевымъ. И московскія войска почали отъ швецкаго уступать; а самые шведы, которые изъ Нарвы выѣхали, къ намъ приближатца, яко къ своимъ, въ томъ намѣреніи,—имѣя насъ за самыхъ своихъ. И одинъ полуполковникъ — самая знатная персона и старая — пріѣхалъ прежде всѣхъ къ господину Аринштену (Арнштедтъ), которой отъ польскаго короля за министра, и отдавъ ему куплементъ, и разговаривать началъ, радуясь своихъ самыхъ вида; и того взяли безъ всякаго бою. И потомъ другихъ персонъ офицеровъ тутъ же пріѣхало нѣсколько, и тѣ взяты такимъ же обычаемъ. А такъ близко пріѣзжали, что въ самой драгунской нашъ полкъ господина Горбова. И которые полки другіе,—Реновъ драгунской и также новгородцы—выборная сотня—были въ залогъ, и тѣ изъ залогу скочили съ обѣ стороны отъ рѣки, ажъ по самую стѣну Ругодева, и тѣхъ шведовъ подъ городомъ многихъ побрали знатныхъ персонъ, и побили.

Также нашъ полкъ драгунской господина Горбова, которой убранъ былъ по-швецку въ епанчахъ, скочилъ на тѣхъ же шведовъ, и многихъ знатныхъ персонъ такую фавдією побрали и побили; а достальныя съ самымъ вѣчнымъ стыдомъ возвратилась въ городъ безумнымъ бѣгомъ, изъ чего знатно вошли въ такую торопость и печаль, что по нашихъ изъ пушекъ, ажъ подъ самую стѣною, по конницѣ не стрѣляли; и была стрѣльба токмо малая. А regimentъ Преображенской былъ убранъ въ простомъ платьѣ и лежалъ на случай въ залогъ подъ Нарвою, не въ дальномъ разстояніи.

[Архивъ кн. Ѡ. А. Куракина: „Собственноручныя журналы и письма князя Бориса Ивановича Куракина“. Томъ VI, стр. 398—401].

150. О торговыхъ статьяяхъ.

1705 г. 4-го октября, въ Карлсбадѣ.



Народъ московской имѣеть купечество съ которыми народами, и чѣмъ, и которыхъ краевъ, — о томъ объявимъ; и что потребуетъ въ товарѣхъ Москва, или Всероссийское государство отъ постороннихъ товаровъ.

Наибольшій торгъ обходитца съ англичены, съ голландцы, съ гамбургцы. Пристаней тѣхъ торговъ европейскихъ: городъ Архангельской, Санктпетербурхъ и Нарва. Въ море Балтійское отъ насъ товаровъ требуютъ: смола, поташъ, смолчукъ, рыбій клей, сало, юфть, щеть, икра паюсная, пенька, ленъ, ворвонье сало, хлѣбъ, дерево-дубъ и иные подобныя тому, и макшты въ строенію корабельному, соболи, бѣлки, горностаи, лисицы и иное тому подобное, мѣховъ, бревенъ, соль.

Постороннихъ товаровъ, которые чрезъ наше государство проходятъ торгомъ, изъ Китая—камки, чай и другія китайскія вещи; изъ Персіи—шелкъ, сырецъ, пестрядь и другіе китайскіе товары; отъ татаръ и отъ калмыковъ, и отъ уфимцовъ—лошади.

Топерь объявляю, откуль въ тѣ европейскія государства идетъ такихъ товаровъ, изъ которыхъ государствъ съ нами равное. Поташъ, смола, смолчукъ, сало, щеть, пенька, ленъ, хлѣбъ и всякое дерево идетъ съ Польши въ трехъ пристаняхъ: первое—во Гданску, второе—въ Кролевецъ или въ Кененсберхъ, третье—въ Ригу. А со Гданска только идетъ дерево и хлѣбъ, а другихъ товаровъ не идетъ. А изъ другихъ государствъ ничего того не идетъ, и для того должно отъ нашихъ купцовъ въ тѣхъ пристаняхъ, во Гданску, въ Кененсберху, въ Ригѣ, жить знающимъ корреспондентомъ, которые-бъ видъ малой торгу отдавали, а наипаче для вѣданія нашимъ во всемъ торгу, въ какой цѣнѣ тотъ товаръ, съ нами равный, идетъ, изъ чего-бъ всѣ наши на нашихъ ярманкахъ могли лучшей и прибыльной торгъ имѣть; и также-бъ тѣмъ корреспондентомъ должно смотрѣть въ тѣхъ мѣстѣхъ котораго товару, съ нами соединеннаго, котораго году будетъ мно-

жественно въ привозѣ, или за какими случаями мало будетъ, на-
привладѣ, за недородомъ пеньки и хлѣба и также за случаемъ
войны то задержаніе, или за провозомъ несчастливымъ, какъ
обычайно живетъ утрата въ провозахъ всѣмъ товаромъ водою.
И также должно знать, въ какой цѣнѣ тотъ товаръ пущенъ, и
на мѣну, на какой товаръ пущенъ. Изъ того-бъ вѣдѣнія вели-
кому сподѣвался бы быть богатству въ народѣ и всему госу-
дарству, для чего-бъ, какъ нынѣ не зная о томъ, крайне есть:
наши многіе тѣмъ купцамъ чужестраннымъ тѣ товары мѣняютъ
и продаютъ на половину цѣны, и также нѣкоторое въ томъ не-
усмотрѣніе между ними и несогласіе.

На что-бъ желалъ, чтобъ были всѣ въ кумпаніяхъ своими
торгами, ежели кто съ кѣмъ по согласію, или бы провинціями,
наприкладъ: кумпанія московская, кумпанія ярославская, кумпа-
нія новгородская, и также другія по провинціямъ. А тѣ бы
кумпаніи, не согласаясь между собою, съ консилія торгового по-
винны торгъ товаромъ пустить, а не въ такую цѣну, какъ кто
похочетъ, для того что тѣ всѣ наши товары головные, во всю
Европу нужны, которые они, чужеземны, принуждены будутъ
купить. Также должно и въ тѣхъ мѣстѣхъ быть отъ нашихъ
кумпаній или нѣкоторымъ отъ торговыхъ корреспондентовъ, съ ко-
торыми мы обязательны торгами, — какъ съ голландцы, — то должно
быть въ Амстрадамѣ; а особливе являю въ трехъ мѣстѣхъ: въ
Амстрадамѣ, въ Лондонѣ, въ Амбурху. Для чего они, бывъ по-
винны торгъ свой имѣть нѣкоторою частью, — будетъ-не будетъ
позволено, — нашими товарами кумпаніею торговать и смотрѣть того:
тѣ наши товары, которые будутъ отъ насъ приходить, въ какой
цѣнѣ у себя будутъ пускать, или куда въ другія государства
будутъ посылать, или на мѣну другимъ мѣнять, и въ какой цѣнѣ.
И также, ежели которыхъ товаровъ какимъ случаемъ утрата
учинилась, изъ чего на прешедшій годъ могутъ наши купцы
смыслать себѣ выигрышъ, а наипаче всего будутъ знать, которой
нашъ товаръ въ какія дѣла будутъ употреблять и которой бу-
детъ имъ изъ нашихъ товаровъ нужнѣе, также и изъ другихъ
государствъ съ нашими равнымъ товаромъ, которой будетъ при-
ходить, какъ наприкладъ, изъ Польши — пенька или смола, ко-
торой лучше приемяютъ, нашъ ли или польской. Изъ того всего
знаніе — великой способъ въ купечествѣ.

А которые товары къ намъ будутъ изъ тѣхъ мѣстъ отпускать, и тѣ наши корреспонденты должны вѣдать крайне смотрѣть, какихъ товаровъ отпускъ, и тѣхъ всѣхъ знать цѣну, тутъ какъ покупаютъ, и также цѣну провозу изъ того мѣста, и по чему съ провозомъ будетъ у пристани нашей, для чего будутъ наши извѣстны въ той цѣнѣ пускать свободно товаръ, а не такъ, какъ нынѣ въ томъ безвѣстїи двойную цѣну даютъ.

Обычай у всѣхъ потентатовъ головнымъ товаромъ торгъ отправлять, скупаючи въ своей провинціи, своимъ, а не постороннимъ, и тѣмъ скупа въ назначенныя мѣста пристани, гдѣ приходятъ другихъ провинцій товары, съ тѣми въ тѣхъ мѣстѣхъ мѣняють, и также въ тѣ мѣста, ежели и другіе посторонніе купцы бываютъ съ товары своими, какъ, наприкладъ, у насъ изъ Персіи—армяне. А ежели-бъ свои товары похотѣли продавать или мѣнять на товары у иноземцовъ, то-бъ не должно такъ пустить торгъ; а долженствовало-бъ отъ армянъ прежь русскихъ и до иноземцовъ, а отъ иноземцовъ прежь русскихъ же къ армяномъ, для чего-бъ были свои въ богатствѣ торговъ, а не въ убожествѣ. И на прикладъ тому покажу, сколько и я могъ видѣть, Кененсбергъ короля прусскаго, въ которомъ товарами всѣми отправляютца съ голанцы, съ агличане, какъ и съ нашими, и одѣями речми, пенькою и проч. А въ Кененсбергѣ всѣ тѣ товары приходятъ изъ Литвы, а своего ничего не имѣють. И положенная статья ихъ торговли: всѣ тѣ товары, которые изъ Польши приходятъ, не вольно продать постороннимъ купцомъ, кромѣ тутошныхъ; а постороннимъ также не вольно у поляковъ купить, кромѣ тутошныхъ жителей, изъ чего тутошныя, въ купечествѣ обращающіеся, получаютъ богатство и не застають безъ промысловъ. А тѣмъ обычаемъ постороннимъ то положено, что никому не покупать мимо тутошныхъ и не продавать подъ штрафомъ съ обѣихъ сторонъ.

Однакожь есть на то отъ тѣхъ постороннихъ, какъ бы наприкладъ, голандцевъ, вымогъ: нѣкоторыхъ своихъ друзей тутошныхъ сыскиваютъ, небогатыхъ купцовъ, и которымъ задають свои деньги, и тому на свое имя велеть закупать, и подъ тѣмъ именемъ такъ товары покупаютъ и провозятъ.

Однакожь тѣмъ довольны не бываютъ и скоро узнають, и познавають такимъ способомъ: зная тѣхъ промыслы, которые

обыкновенны по вся годы записовать въ кумпаніи-жь своихъ на ратушѣ промыслу своего, съ чего должны ординарію платить повсягодно, а нѣкоторыми годами и съ три ординарія, какъ наприкладъ, у насъ десятая, пятая денѣга, изъ чего тѣхъ необычайныхъ податей великихъ опасны дѣлать. Другой способъ имѣють: ежели котораго товару нужнаго мало будетъ въ приходѣ, — не дають одному покупать, а больше такіе товары покупають на банковыя денѣги и потомъ раздають по той же настоящей цѣнѣ въ розныя руки купцамъ и въ розныя кумпаніи, а не въ одну, изъ чего-бъ не было въ купечествѣ великой цѣны, и чтобъ, купя одною кумпаніею, не сложась, въ той мѣрѣ цѣны поставили въ продажу дробную въ своемъ государствѣ, для всенароднаго разоренія.

Въ купечествѣ есть великой способъ имѣть банковыя денѣги, какъ и въ другихъ государствахъ, ежели-бъ кто довольно имѣлъ денѣгъ, чтобъ отдавать на ратушу въ банкъ, съ которыхъ денѣгъ должно тому давать со ста рублей по пяти рублей, или ведлукъ установленія цѣною. А тѣ денѣги должно раздавать купцамъ въ промыслы, для того что всякой торговой издольствоватца своими властными не можетъ; и тѣхъ же денѣгъ должно больше смотрѣть въ купечествѣ свальномъ. Ежели котораго товару не могутъ обнять кумпаніею, и должны на тѣ денѣги на ратушу купить и потомъ съ ратуши ко исправленію купцомъ раздавать, для чего брать должно свершки. И тѣ денѣги будутъ обращатца въ торгахъ, а лежать не будутъ, изъ чего лучшее богатство государству, а нежели бы тѣмъ лежать у тѣхъ, которые ихъ у себя имѣли, и были-бъ безъ плода.

Топерь объявлю купечество наше. Сами-жь торговые, которые ѣздятъ во Гданескъ, въ Шлонескъ, въ Польшу, — москвичи, калужени, киевляне, смоляне, также иные, и въ тѣхъ сторонахъ товаровъ требуютъ: юфти, мѣховъ и другихъ речей, мягкихъ и легкихъ, за провозомъ дальнымъ, тягостныхъ речей не употребляютъ, только тѣмъ великіе убытки въ платежѣ пошлинъ становятца. Изъ той стороны великую прибыль получаютъ наипаче всего ефимками, которые товары на ефимки продають и ефимками на Москвѣ, привоза, продають. Изъ того имъ великая прибыль одна, и паче государству, что тѣмъ умножаетца въ государствѣ серебро, для того что въ нашемъ

государствѣ серебра и золота своего нѣтъ, только что привозное, изъ чего и деньги свои дѣлаемъ. И наипаче всего должно смотрѣть, чтобъ въ государство наше умножать входу серебра ефимками и другими вещми, а противно тому должно смотрѣть и съ самымъ твердымъ усмотрѣніемъ, чтобъ изъ государства нашего ефимковъ червонныхъ не выпускать, и въ пограничныхъ мѣстахъ наивысшимъ персонамъ того должно съ прилежаніемъ смотрѣть, которой есть обычай во всѣхъ государствахъ,—и того всемѣрно смотреть, чтобъ изъ своего государства ефимковъ и червонныхъ не выпускать. А наипаче у насъ бывають прїѣзжіе офицеры и другіе, и которые за услугу свою получаютъ плату, изъ того и лишнее все закупаютъ, червонные и ефимки и посылаютъ въ свои дома, также и сами вывозятъ вонъ изъ государства, и такимъ должно претить. А будетъ похочетъ ѣхать изъ государства вонъ, потомъ долженъ взять тѣ деньги на вексель. И тотъ обычай изъ прибытку своего государства наипаче всего держитъ король французской, также и вся Италія; а въ неусмотрѣніи Гишпанія, изъ которой ихъ серебромъ и золотомъ всѣ богатятца. А изъ нашего государства больше всего червонныхъ провозятъ армяне въ Персію, для того что, всѣ свои товары продавъ, и на тѣ деньги закупаютъ и провозятъ третій торгъ съ персіаны, съ армени, съ бухарцы, съ хивинцы, съ индіаны и съ другими тамошнихъ государствъ. Все то купечество идетъ черезъ Астрахань, и тутъ пристань есть тѣхъ торговъ. Повинно и нашимъ быть въ тѣхъ краѣхъ для вѣданія ихъ товаровъ, и на такіе ихъ товары охотныхъ купцовъ пускать безъ всякаго задержанія въ проѣздѣ.

Вельми сей нашъ торгъ съ двухъ сторонъ—европской и азіатской—способенъ и афрїйской. Нѣкоторое государство въ Европѣ такъ отъ трехъ частей пограничностью земли не имѣетъ, и для того есть таковой способъ, что ни въ которомъ государствѣ такъ сдѣлать не можно. Наприкладъ, въ купечествѣ нашемъ съ европейце за нѣкоторой бы случай торгъ свой удержали годъ или другой,—за случай ихъ, убыточной государству, и за ихъ великіе въ переводъ вексели,—могли ли-бъ мы пребыть безъ ихъ товаровъ?—Могли-бъ. Требуемъ мы отъ нихъ всегда ихъ товаровъ: суконъ, матерій всякихъ, полотна, питье красное, лѣкарства, свинецъ, олово, сѣра, краски, бумага, мѣдь, ружье, галан-

тирии, или и что до одѣянія какъ кавалеромъ, такъ и дамамъ належить,—масло деревянное, конфекты, иглы, карты, табакъ, спедаріи, ладонъ и многія вещи иныя. Изъ того, наприкладъ, выберемъ нужныя вещи, безъ которыхъ быть не можно: питья красныя,—все то можно отставить, только для церквей—церковное, и то можно отправить чрезъ Кіевъ волоскаго вина, также и изъ Астрахани, и изъ Азова, изъ турокъ; лѣкарства изъ Шлонска, также изъ другихъ краевъ землю,—изъ Кролевца, изъ другихъ подобныхъ. Свинець и олово откуль бы было безтрудно, желаю вѣдать впредь; сѣра—также желаю вѣдать и о краскахъ; бумагою можно завести и своею пробавитца; мѣдь—также желаю вѣдать; ружье—и въ своемъ государствѣ можно отправитца; всякую галантерію можно сухимъ путемъ отправить; масло деревянное—изъ турокъ; конфекты изъ Персіи и изъ турокъ—табакъ турецкой, персицкій и своимъ черкасскимъ можно пробавитца; карты—и чрезъ сухой путь; спедеріи изъ Персіи, ладонъ изъ Персіи; а сукна, матеріи, полотна—все то можно отставить и можно пробавитца изъ Персіи матеріями, также и изъ Китая, также и тѣхъ странъ полотнами. А вмѣсто суконъ ввести обычай политивою, чтобъ носили тѣ матеріи тѣхъ странъ вышепомянутыхъ. А преже то повинно учинить и завести платье при дворѣ его величества, и потомъ и всѣ будутъ охотно носить.

/И какъ тѣ многіе товары европскіе будутъ уничтожены, то, конечно, будетъ уставленъ торгъ въ лучшее по своей волѣ, и умаленъ будетъ вексель, изъ чего нынѣ великой убытокъ и разореніе государственное. /

1708 г. 28 (7) d'aprile, à Hamburgho.

Между всѣми усмотрѣно въ торгахъ, изъ чего имѣютъ великое богатство; а когда торговые богаты, можно взять довольство и податей. А, наприкладъ, хотя-бъ податей немного наклады брать, и должника довольно будетъ даже и съ тѣхъ торговъ.

Здѣсь обычай, когда торговой пріѣдетъ въ которой городъ, въ которомъ онъ не записанъ *citadini*, т. е. гражданиномъ, не можетъ торговать ни *ingrosso*, ни *inpiccolo*, т. е. ни грунтовымъ торгомъ, ни мелкимъ. А ежели которой гражданинъ хотя и записанъ, а привилегіи не дано торговать *inpiccolo*, т. е. мелкимъ, какъ изъ лавки, въ аршины или во всякую мелкую мѣру вѣсь

не можетъ торговать; только свои товары можетъ продавать
грунтомъ. Какъ и у насъ то было осмотрѣно встарь, что на
гостиномъ дворѣ, въ амбарахъ, не могли никакихъ товаровъ въ
мелочь продавать, а продавали грунтомъ, а въ мелочь прода-
вали въ рядахъ, по лавкамъ.

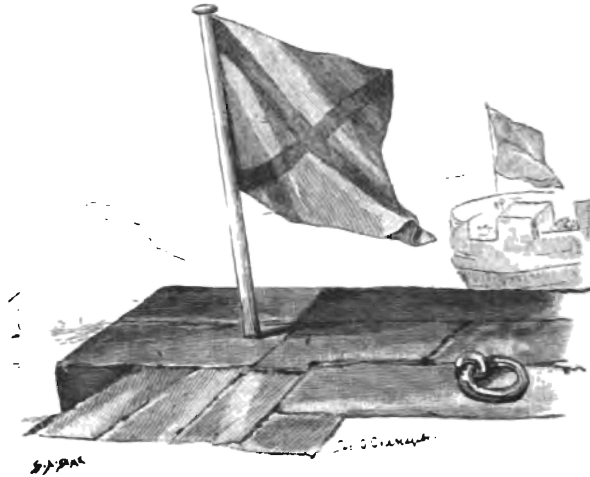

151. Запѣтки князя Б. И. Куракина въ Карлсбадѣ.

1705—1706 гг.



1705 г. 15 сентября, въ Карлсбадѣ.

евять флориновъ, одинъ флоринъ—20 грошей, также и гульдентъ; и будетъ въ недѣлю 180 грошей, а битыхъ талеровъ $4\frac{1}{2}$. На день придетъ 25 грошей, 2 грайцера $\frac{1}{7}$, да сверхъ того, что отъ себя покупать: хлѣба грайцеръ, вина 5 грошей, пива 1 грошъ и грайцеръ, — всего 32 гроша, 1 грайцеръ $\frac{1}{7}$ на день, то будетъ одинъ флоринъ, или гульдентъ, и двѣнадцать грошей и грайцеръ $\frac{1}{7}$. А нашихъ денегъ придетъ всякій грошъ противъ нашего гроша; ежели талеръ—по 8 гривенъ, и будетъ одинъ флоринъ, или гульдентъ, нашихъ также 20 грошей, то есть 13 алт. 4 денъги, четыре гривны, и придетъ 1-нъ день 21 алт. 4 денъги мнѣ въ пищу; а ѣсть одиножды, а въ недѣлю 4 руб. 18 алт. 2 ден.

За постоянное на недѣлю за камору со всякимъ услуженіемъ одной жонки, и постеля, и банна, гдѣ сидѣть въ водѣ, и людемъ постеля, и дрова въ печь топить,—за все про все 5 гульденовъ на недѣлю, также и скатерть, и полотенце личиде и ручное, и лохань, и шандать, и кушинцы, въ чемъ пить носить, и рюмки—все хозяйское, только свѣчи мои. И будетъ въ недѣлю постоянного 2 руб., на день 9 алт. 4 ден.

Итавъ, съ кушаньемъ день придетъ 31 алт. 2 ден., а недѣля 6 руб. 18 алт. 2 ден.

Людемъ мяса въ день 10 грошей, то есть 6 алт. 4 ден., пива—2 гроша и 2 грайцера, хлѣба 2 гроша и 2 грайцера, и всего будетъ 15 грошей, то будетъ десять алтынъ; на недѣлю придетъ 105 грошей, денегъ 2 руб. 3 алт. 2 ден., а на день придетъ и съ моимъ кушаньемъ 47 грошей, 1 грайцеръ $\frac{1}{7}$, а денегъ 31 алт. 4 ден., а съ постояннымъ на день 41 алт. 2 ден., а въ недѣлю 8 руб. 22 алт. 4 ден.

И все то отставилъ, и страпала одна въ дому кухарка. И становилося въ день мнѣ и людемъ по тарелю битому; то будетъ въ недѣлю по 7 тарелей, а тарель по 8 гривенъ,—и будетъ 5 руб. 20 алт. въ недѣлю, а съ постояннымъ 7 руб. 20 алт.

Дохтуру сначала даютъ, кто что хочетъ, тарелей три или два, а потомъ на остатокъ тарелей восемь или десять. А бываютъ большія персоны, — даютъ тарелей и по 20-ти.

Сентября 15-го 1705 г. Началь лѣчитца въ Карлсбатѣ отъ дохтура Бехера.

Того дня поутру, о шестомъ по-нѣмецки, принялъ пургу сиропъ въ субботу. И было семь разъ, только-жъ не само сильно.

6-надесять сентября началъ примать пить воду на седьмой разъ рано. И пилъ пятнадцать стаканцовъ глиняныхъ, отъ которыхъ было одинъ разъ рвотою, и мало на низъ. И какъ пилъ, то былъ потъ великой, и тое рубашку должно перемѣнить. А пить тое воду надобно доставанъ отъ доставана съ перемѣшкою, только бы въ полтора часа, а не больше. А будетъ въ часъ выпьешь, то и лучше; только то надобно смотрѣть, чтобъ пить горячую. Итакъ обычай, когда въ вѣшинѣ принять, то должно выпить только шесть или семь доставановъ, и потомъ свѣжей горячей должно принести и также пить. А ежели того времени воздухъ студеной, должно камору топить не гораздо тепло; а наипаче, чтобъ голова всегда въ теплѣ была. И послѣ обѣда, ежели воздухъ тепель, должно выйти прогулятца часъ или полтора часа. И пополудню, 4 часа, то пилъ капель по семидесяти эссенцію въ ренскомъ. И той эссенціи съ собою взялъ пузыречекъ одинъ приемъ. А на вечеръ ужинать весьма отлагаютъ, развѣ что какой поливки или кашни какой мало — ложекъ 5 — 6 или десятокъ.

17-го сентября пилъ воды 17 доставановъ. И было на низъ четырежды, и одинъ разъ рвало. И по обѣдѣ, 4 часа, ту-жъ эссенцію — въ винѣ. И рубаху, вспотѣвъ, перемѣнилъ. И на вечеръ было на низъ 3 раза. Особливе объявляю, какъ ту воду пьешь, не должно сидѣть, и все должно ходить потамѣсть, покамѣсть операциі сдѣлаетъ.

18-го сентября пилъ воды 21 доставанъ и вспотѣлъ; и на низъ было 4 раза, а рвать понуждало, только не рвало, и на вечеръ было 2 раза, всего 6.

19-го сентября пилъ воды 27 доставановъ, и было на низъ 7 разъ до обѣда и потомъ, послѣ обѣда, 3 раза.

20-го сентября пилъ воды 31 стаканъ, и было до обѣда разъ 10, по обѣдѣ не было.

21-го сентября пилъ воды 33 стакана, и было до обѣда 14 разъ, а послѣ обѣда не было.

22-го сентября пилъ воды 33 стакана, и было также на низъ.

23-го сентября пилъ 33 стакана, и было 16 разъ до обѣда,— а урикомъ меньше,—не такъ, какъ въ тѣ дни.

24-го сентября пилъ 33 стакана, и было 14 разъ, также и урикомъ.

Всего первой кура пилъ 9 дней воды, всѣхъ въ тѣ дни 236 стакановъ; на низъ было 94 раза и дважды рвало.

25-го сентября пилъ сиропъ тотъ же, что и сперва,—проносное; и было на низъ 7 разъ.

И потомъ, 26 числа, сѣлъ въ баню потѣть, и сидѣлъ полчаса, для того что голова пошла вкругъ; а сидѣть было часъ должно. И потомъ, вышедъ изъ бани, лежалъ на постелѣ, часъ отдыхалъ.

27 числа сидѣлъ въ банѣ о девятомъ и по десятой часъ, и сидѣлъ полтора часа. И напустилъ гораздо воды горячей много. И такъ пошла голова вкругъ, что насило вывели. И тотъ день былъ слабъ, и внутри нѣкоторой жаръ слышалъ, также и жажда до питья великая была; и на низъ въ оба тѣ дни не было. А во всѣ тѣ дни по обѣдѣ прималъ эссенцію ту, которую употреблялъ пить также и въ тѣ дни. И потомъ на ночь, какъ легъ спать, принялъ яблочникъ черной, чтобъ послабило.

28-го сентября, поутру вставъ, было на низъ самое число малое, и то съ твердостью, и матерія завязана съ мокротою вся. И того числа пошелъ въ третій разъ въ баню, и сидѣлъ полтора часа, только уже въ водѣ, по ордину дохтура,—чуть тепло. И по пяти часахъ пилъ эссенцію ту, которую съ ренскимъ пивалъ.

А во всемъ томъ лѣкарствѣ, какъ началъ лѣчитца и лѣчился, въ пищѣ заставлялъ ровно, такъ, какъ и въ другіе простые дни. И все кушанье варивали съ солью, только безъ уксусу и безъ перцу, и безъ инбирю, только съ иными шпичаріями, какъ цвѣтъ мушкетной, и съ мушкетомъ, и съ корицею, также и съ гвоздикомъ. А фрукты всякіе, только варенные; а сырыхъ отнюдь не ѣлъ. А пилъ все холодное, только не само пиво, и вино съ водою.

Сентября 29-го дня началъ другую куру при помощи Божеской. И пилъ 33 стакана. И на низъ насило пошло съ великимъ трудомъ, и было разъ 6 большихъ, а чрезъ урику мало. Того дня слышалъ нѣкоторую тягость въ головѣ, такъ, какъ бываетъ отъ меленхоліи.

30-го сентября пилъ воды 35 стакановъ; и было на низъ 14 разъ, по обѣдѣ было два раза.

Октября 1-й день пилъ 35 стакановъ; и было на низъ 12 разъ, по обѣдѣ 2 раза.

Октября 2-го пилъ воды 35 стакановъ; и было на низъ 12 разъ и больше и урикомъ. А въ болѣзни своей убавленія пятенъ не видѣлъ, только что на ногахъ очистилось.

Октября 3-го пилъ 35 стакановъ; и было на низъ 12 разъ.

Октября 4-го пилъ 35 стакановъ; и было 10 разъ, и вода не само много проходила.

Октября 5-го пилъ 35; и было 8 разъ, и также вода немного проходила.

Октября 6-го пилъ 35; и было 10 разъ, также и чрезъ урику было лучше. И такъ другая кура отошла пить воды. Всѣхъ дней 8 пилъ и всего 278 стакановъ, а на низъ было 88 разъ. И всего въ обѣ куры пилъ воды 17 дней, воды 514 стакановъ, а на низъ было 182 раза.

Октября 7-й день прималъ лѣкарство проносное, тотъ-же сиропъ, что и сперва, и вдругоредь. И было до обѣда 8, да 4 послѣ обѣда и на вечеръ, и всѣхъ разъ 12. И того дни мало артелято.

Октября 8-го дня, поутру, выпилъ сухую эссенцію горячую. И потомъ сидѣлъ въ водѣ до обѣда полтора часа. И, вышедъ изъ бани, на постелѣ отдохня съ полчаса, и мазалъ мастью бѣлою три пятнышка на опытъ, ежели сойдетъ, которою дохтуръ велѣлъ мазать. А тое мазь, сказываетъ, — олее татарское; иное въ тому незнамо, что примѣшено. И ино быть, то я взялъ, и на ней подписано.

9-го октября сидѣлъ въ водѣ 2 часа. И нѣкоторыя почали пятна убавлятца. А по обѣдѣ пилъ эссенцію съ виномъ.

10-го октября сидѣлъ въ водѣ 3 часа. И потомъ больше не лѣчился.

И 11-го числа отъѣхалъ въ Лейпцихъ. И на брюхѣ, и на

рукахъ, и на спинѣ пятна были, только убыло мало. А въ себѣ видѣлъ легость, и въ персонѣ хорошъ, не сухъ, и также аппетитъ до ѣды ¹⁾). И отъ дохтура мнѣ данной консиліе на мою болѣзнь.

И потомъ поѣхалъ въ путь до Амстрадама. И былъ въ бодрости. А въ Амстрадамѣ октября 29-го дня послышалъ малый ломъ въ плечахъ и въ спинѣ.

И потомъ жилъ въ Голландіи, переѣзжаячи ноябрь, декабрь, январь, февраль, мартъ (1706 г.). И въ ту свою бытность увидѣлъ, что съ брюха большія пятна почали сходить и сошли, только временемъ слышалъ ломъ въ правомъ плечѣ. И также по лицу и по рукамъ пятна малыя откидывалися. А съ пріѣзду своего въ Амстрадамъ дохтуръ далъ мнѣ проносное лѣварство. И потомъ 8 дней пилъ козье молоко парное съ кускомъ сахару по доставану пивному. И потомъ никакого лѣварства не принималъ. И былъ въ бодрости, и аппетитъ былъ, только временемъ и въ ноги припадало такъ, какъ задеревенѣло что все мясо.

И марта 28-го дня прешедъ въ домъ, въ милости Божеской и подъ покровомъ Пресвятыя Богородицы и моего патрона, началъ лѣчитца у жида.

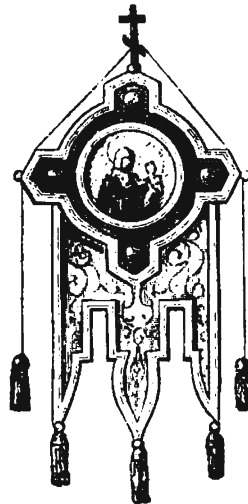

¹⁾ Въ подлинникѣ: „до ѣжи“.

152. Вѣданіе впередъ для случаевъ лѣченія моею болѣзнію въ Амстердампѣ.

1706 г.



Ничего 28-го марта лѣкарства не принималъ.

29-го въ начинаніи милости Божеской началъ принимать лѣкарство и принялъ 7 пирюль меркуліи дулцесь, для осмотрѣнія операціи и материн, поутру въ седьмомъ часу. И потомъ была операція безтрудная. А было до обѣда и послѣ обѣда 12 разъ. И того вечера принималъ порошокъ съ антимоіемъ, ведлукъ рецепту дохтура, хина.

30-го поутру принималъ въ деохтѣ съ антимоіемъ. И было дѣйствованіе,—3 раза на низъ. И послѣ того далъ чашку чекулату и съ бишкотомъ, и на вечеръ другой порошокъ такой-же принималъ ведлукъ разсказанія дохтура, ложась спать.

31-го, то есть воскресенье, то лѣкарство никакое не принималъ и отдыхалъ такъ.

1-го апрѣля, при помощи Божіей, началъ сидѣть въ баннѣ и сидѣлъ съ полчаса или съ четверть;—2-го сидѣлъ другой разъ съ полчаса; 3-го сидѣлъ третій разъ съ полчаса. И того дня слышалъ нѣкоторую тягость въ головѣ. 4-го сидѣлъ 4-ый разъ съ полчаса. 5-го сидѣлъ 5-ый разъ съ полчаса. 6-го, суббота, принималъ 7 пирюль меркуліи дулцесь. И было 10 разъ. 7-го сидѣлъ 6-й разъ съ четверть. 8-го сидѣлъ 7-й—въ парахъ. 9-го сидѣлъ 8-й разъ въ парахъ. 10-го сидѣлъ 9-й въ парахъ. 11-го сидѣлъ въ парахъ 10-й. 12-го сидѣлъ 11-й въ парахъ. 13-го принималъ проносное 7 пирюль. И было 7 разъ. 14-го сидѣлъ 12-й въ парахъ; на вечеръ принималъ порошокъ. 15-го сидѣлъ 13-й въ парахъ; на вечеръ принималъ порошокъ. 16-го сидѣлъ 14-й въ парахъ. 17-го сидѣлъ 15-й въ парахъ. 18-го сидѣлъ 16-й въ парахъ. 19-го сидѣлъ 17-й въ парахъ. 20-го принималъ пурку 7 пирюли. И было больше 20 разовъ и съ великимъ страхомъ и тощетою. 21-го—недѣля; ничего не было; отдыхалъ въ милости Божеской. 22-го, понедѣльникъ, сидѣлъ 18-й. 23-го, вторникъ, сидѣлъ 19-й — 20-й въ парахъ двояды. 24-го, среда, сидѣлъ

21-й въ паряхъ. 25-го, четвергъ, сидѣлъ 22—23-й въ паряхъ, то есть двояды тотъ день. 26-го, пятница, 24-й въ паряхъ, — послѣдній паръ. 27-го, суббота, прималъ девохто пудративъ. И было 5 разъ не поносомъ,—матерію. 28-го—domenica, поутру было одинъ разъ, но за то поносомъ. 29-го, понедѣльникъ, лѣварства никакого не прималъ и вышелъ на вѣтеръ первой день. 30-го, вторникъ, piscego ne primal lecarstvo, tolco bylo naturalmente. 1-го мая, среда, сей день ничего не прималъ. 2-го, четвергъ, не прималъ ничего. 3-го, пятница, не прималъ ничего. И сей день въ милости Божеской перешелъ въ астерію свою.

153. Какъ дѣлать декохтъ. Рецептъ Боновентовъ данъ въ Амстрадамѣ.

1706 г. маіа 2-го.

Декохто, которой у Боновента пилъ. И надобно уживать каждава весны.

Сальса париліа . . .	3 унца.
Радиче ді хина . . .	1 ¹ / ₂ унца.
Сандадо росоо . . .	¹ / ₄ унца.
Бардано радичо . . .	1 унца,

и мало что для вкусу,—канелли, или корицы.

Радичо ликвариче—мало что.

И надобно дѣлать такъ: коренья парѣзать въ куски, а сальса разодрать; тѣ деревца и положить въ воду. И воды надобно 6 фунтовъ или 7. И надобно положить въ кубъ и замазать, и стоять въ вольной печи 24 часа, а чтобъ выпрѣла треть ея доли воды,—осталося двѣ трети.

[Архивъ кн. О. А. Куракина: „Собственноручные журналы и письма кн. Б. И. Куракина“, томъ VI, стр. 126—127].



154. О политикѣ государствъ и прочіи замѣтки.

1706 г.—(12 23)—5-го in Breslavia.



адобно для меморіи написать книгу: „Политика государствъ въ содержанію монархіи Московской“, съ которыми потентаты должно лѣансѣ держать и противъ кого:—первое, ежели противъ турковъ,—повинно лѣансѣ держать съ поляки, съ цесаремъ, съ венеціане, а другую сторону съ азіатскими, съ ефіюпіане и съ другими; ежели съ поляки,—повинно лѣансѣ держать съ шведы, съ цесаремъ, съ прусскимъ, съ волохи, съ татары, съ саксонцы; ежели съ шведомъ,—повинно лѣансѣ держать съ дацкимъ, съ поляки, съ прусскимъ.

То все пограничныхъ показали, которые могутъ обязатца въ лѣансѣ.

Потомъ должны объявить—лѣансѣ держать непограничныхъ дальнихъ потентатовъ, которые въ лѣансѣ могутъ способъ учинить, не токмо европейскихъ народовъ,—и другихъ азіатскихъ и прочихъ. Ежели противъ турка,—повинно лѣансѣ имѣть съ персы, съ ефіюпіи, съ арабы; ежели съ поляки,—не требуетъ иныхъ въ лѣансѣ имѣть, токмо тѣхъ, которыхъ выше объявили; ежели—шведы,—повинно имѣть въ лѣансѣ агличенъ и голанцовъ, имперской лѣансѣ также;—ежели съ персы,—повинно имѣть лѣансѣ съ тамошними народы азіатскими, какъ съ бухарды, индіаны и съ тамошними татары, а наипаче съ тѣми, которые подъ его протекцію, какъ съ милитины, съ грузынцы и съ армяне, которые христіанскаго народу;—ежели съ китайцы,—повинно знать тамошнихъ народовъ, съ ними пограничныхъ, которые имѣютъ съ ними противность.

Что для образцовъ. Образцовъ набрать на убой. Персону здѣсь написать; а будетъ денегъ мало,—на Москвѣ. Доску, на чемъ кофе подаютъ, сдѣлать на Москвѣ. Позументовъ шерстяныхъ лакеемъ образцы.

Aftamonu Ivanovu suqna portisco na Moscue dobrogo cupid,
a scazad, a butto v Amstradame cupleno.



Телѣжка, въ которой каменя, грязь, песокъ, известь, землю и иное что хочешь возить, на двухъ колесахъ, которая служить безъ труда. Изъ того ящика ту матерію высыпать, какъ подъ литерами А—В, тѣ бруски отъ ящика застегнуты къ оглоблямъ. И коли изъ того ящика хочешь высыпать, отстегни; и тотъ ящикъ, укрѣпленный на оси e—f, оборотитца назадъ и высыплеть все, потомъ пристегни и насыпай, что хочешь. А оглобли с—d, а ящикъ g.

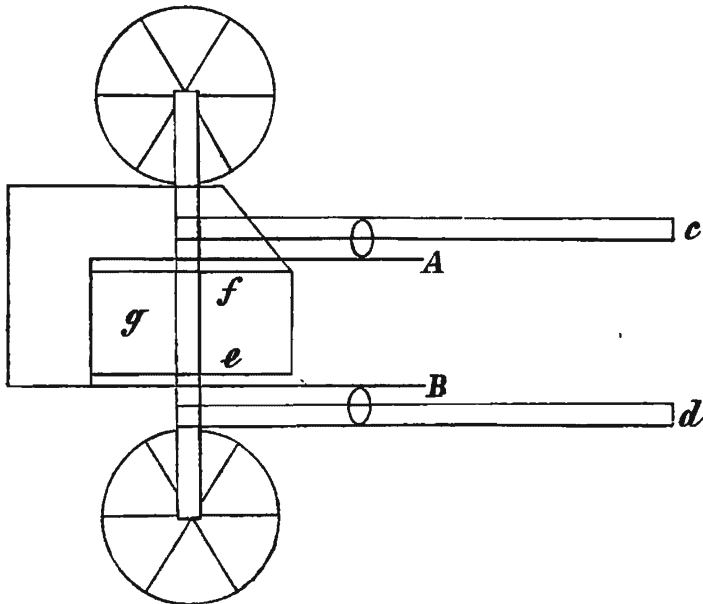

155. Списокъ съ пашкиля, которой нынѣ выданъ.

4 іюля 1706 г.

Британія—имѣю добрыя карты для игры.
 Голландія—и мы имѣемъ добрыя трупфы.
 Версалия—алоо выиграю или проиграю.
 Австрія—что отецъ заставилъ, буду играть.
 Барселона—не тужу, играю на чужія деньги.
 Пруссы—для себя играю, а не для людей.
 Купенгагенъ—я пасую.
 Евгенийъ—играю смѣло, надѣючись на изрядную даму.
 Стокгольмъ—играю—играю, и все выиграваю, а прибыли не имѣю.

Дрезденъ—коли короля забью, то выиграю.
 Москва—братъ Дрезденъ, играй смѣло,—я за тебя поставлю.
 Познань—давно я знаю, что отъ короля проигратца мнѣ.
 Турокъ—я игралъ, да много проигралъ,—больше не хочу.

156. Берлинскій гренадерскій полкъ.

1706 г. 16-го (27-го) июля. Списано въ Бреславлѣ.

Въ Берлинѣ полкъ гренадерской убранъ обыкновенно, только лишку предъ нашимъ, что всѣ имѣютъ тесаки, а не шпаги, и также всѣ солдаты въ рукавицахъ. А сержанты всѣ такъ, какъ и гренадеры, только въ красныхъ кафтанахъ, также и капралы, и имѣютъ на себѣ шарфы одного колору, также и гобоисты шарфы имѣютъ. А офицеры ходятъ съ рогатинами, подѣланными новаго манеру. Какъ капитаны, такъ и поручики при знакахъ и въ шляпахъ, а не въ такихъ шапкахъ, какъ гренадеры, и въ шарфахъ, черный шелкъ съ серебромъ; да у всякой кумпаніи по флейтчику,—идя при барабанѣ, играть. У другихъ полковъ мушкетеровъ офицеры такъ равно, какъ и у гренадеровъ; только у гренадеровъ ходятъ въ красныхъ кафтанахъ, а у мушкетеровъ—по колору солдатскому. А всѣ въ рукахъ носятъ, какъ рогатины, нарощенныя подѣланныя, и знаки серебряныя, позолочены. А подпрапорщикъ у гренадеровъ также въ красномъ кафтанѣ. Гобоисты, сивовщики, барабанщики мундированы съ пузоментами шерстяными, отмѣнно отъ солдатъ. Сержанты, шедъ въ строю, съ олебардою на плечѣ, и при олебардѣ трость тутъ же на плечѣ. Гренадеры—синій мундирокъ, отвороты бѣлые, съ пополами или съ двойными пугвицы. Мушкетеры—голубые отвороты, бѣлые рукава,—по-шветку. Другой полкъ—мушкетеры голубые, отвороты красные.

При дворѣ самомъ всѣ стоятъ гренадеры, а по воротамъ городовымъ и на пляцовой—мушкетеры.

Всякую кумпанію дѣлятъ на 3 взвода и такъ отпускаютъ; а въ рядахъ ходятъ по шти и по пяти, а больше обыкновенно по шти, чтобъ имѣли двоя ровная въ три ряда, а шеренгами въ

четыре, какъ гранадеры, такъ и мушкетеры. Солдаты всё имѣютъ на чужды въ дорогу наметки холстинныя и епанчи, привязавъ подъ ремни, положи на плеча; а ремни сумъ носить не подъ портупеемъ, для того ежели случитца сумы вскорѣ скинуть и облегчитца съ однѣми шпагами на какой штурмъ.

У голанцовъ обычай еще пикинерамъ, только пикинеры, больше пикъ и шпагъ, не имѣютъ фузей и сумъ.

Въ армии у генараловъ, у принцевъ и у полковниковъ стоять при наметахъ всё гранадеры, а у телѣгъ и у обозовъ ихъ—мушкетеры.

Въ баталіи полковникъ командируетъ на правомъ крылѣ, и при немъ всё вкупѣ гранадеры; а на лѣвомъ крылѣ — полуполковникъ.

А гранадеры у полку не въ кумпаніи въ одной,—всѣ раздѣлены, во всякой кумпаніи по 12 гранадеровъ. Кумпанія по 144 человекъ, по два сержанта и иныхъ чиновъ.

Французской манеръ у брандебургскихъ заведенъ: офицерамъ носить въ рукахъ, которая куплена въ Берлинѣ, называется занцъ, а древко долго, — аршина полчетверта или три, и по волорю, котораго полку; притомъ шолковыя такова-жъ волорю шишка подѣланы, только на тѣхъ насѣевано и розно: полковнику — больше вызолочено, полуполковнику — меньше, капитаномъ — меньше, а поручикомъ и прапорщикомъ съ золотомъ навожено по-вороненни.

157. Пункты, постановленные отъ венгоръ, которые даны конфедератамъ агленскимъ и галанскимъ.

У

1706 г. 16 (27) іюля. Бреславль.

чтобъ поручилися въ содержанію того договора шведъ, Брандебурхъ, рѣчь посполитая польская, венеціане.

2) Отъ провинціи Трансильваніи или Седмиградской земли подъ владѣніемъ цесарскимъ ничего не быть, а владѣть абсолюте принцу Рагоцы.

3) Сеймамъ коли случитца быть, чтобъ въ двухъ мѣстѣхъ, въ Пleshпурху и въ Шопронъ, а въ иныхъ мѣстѣхъ нигдѣ не быть.

4) Войско все цесарское, какъ изъ гарнизоновъ, такъ изъ кампу изъ всѣхъ провинцій вонъ вывести.

5) Отъ всѣхъ палатинать, т. е. воеводствъ, нѣмцы всѣ-бъ вышли.

6) Также и генаралы, и всѣ великіе люди народу иного вонъ вышли-бъ.

7) Всѣхъ нѣмецъ, которые не имѣютъ какую офицію, вонъ вывести.

8) Корона чтобъ была поставлена въ мѣстѣ камарокъ, всегда отворена.

9) Всякое право, что надобно управлять подъ тою короною.

10) Чтобъ нижаднаго управленія и суда нѣмцы не имѣли.

11) А всѣмъ бы во всѣхъ дѣлѣхъ быть венгерамъ.

12) Всѣмъ релижіямъ вольность.

13) Езуиты всѣ чтобы вонъ шли.

14) Праву всякому кончитца ихъ волею венгерскому, а до Вѣны ни въ какое право не позывать.

15) За сфадисфакцію между собою тѣмъ, которые утрату имѣли, чтобъ сами своимъ судомъ ихъ расправили.

16) И чужіе люди, кто будетъ какую справу имѣть, чтобъ подъ судъ венгерской приходили.

17) Монету мѣдную всю обмѣнить изъ камары.

18) Безъ палатина не можно миру дѣлать, (значить, безъ вичерея отъ ихъ же націи).

19)...

20) Шляхта, чтобъ привилежіи имѣла, какъ сперва.

21) За сфадисфакцію берчиномъ, (т. е. графъ венгерской), дано бы было княжество.

22) Вольность ихъ, которая будетъ топерь окончана, чтобы вѣрно содержать.

23) Отъ податей и отъ контрибуцій и иныхъ нападокъ во всякихъ оказіяхъ отъ того свободно учинить.



158. О либеріяхъ.

1706 г. 28 іюля.

Либеріи дѣлають въ разныхъ способахъ: первое, — пуза-
ментами и складываютъ по швамъ, и въ одну какъ верх-
ніе, такъ и камзолы и штаны; другое, — обшлягины и
карманы, и петли укладываютъ пузаментами, а камзолы —
только у петель обшивка; третье, — обшлягины и карманы
и въ рѣдкія петли укладываютъ новымъ манеромъ; четвертое, —
обшлягины и карманы, а больше не укладываютъ; пятое, — верх-
нее просто, а камзолы богато укладываютъ; шестое, — просто безъ
пузаментовъ, только надобно колеръ обшлягины отмѣнно сдѣлать;
а подкладка съ обшлягинами одного цвѣту, а камзолъ и штаны,
ведлукъ воли, хотя однимъ колеромъ съ кафтаномъ или съ обшля-
гинами. Кафтаны дождевые, — то всё просто дѣлаютца одного
сузна. Кафтаны верхніе, на груди съ отворотами, по самой
поясъ съ двойными пугвицы, а отвороты одного ровного сузна
съ обшлягинами. А у тѣхъ кафтановъ больше обычай плетеныя
нашивки нашивать; пуговицы лучше мѣдныя всегда или оловян-
ныя. Шляпы всегда обшиваютъ широкимъ пузаментомъ, а по-
ковалерску узенькимъ. Шпаги носятъ большія, а чулки ведлукъ
колорю обшлягиновъ, а башмаки солдатскія. А пузаменты укла-
дываютца двояко: пузаменты золотные, пузаменты серебряные;
пузаменты, дѣланные изъ разныхъ шелковъ, ведлукъ фамиліи и
поля. Пузаменты золотомъ или серебромъ дѣлають и бархатомъ
протыкають по колорю; пузаменты серебряные или золотные,
окладываютъ бархатъ или какое сузно, и нашиваютъ на каф-
таны нашивками. Пузаменты складываютъ гарусными или шер-
стяными. Пузаменты складываютъ изъ сузна иного колорю.

Лакеи же носятъ подвязки и трости, оправленные серебромъ.

Въ Шарлотенбургѣ видѣлъ, — и намъ при помощи Боже-
ской и въ Елигинѣ надобно сдѣлать, — манвшту, гораздо высокую,
высокихъ деревъ, въ два составить и на канатахъ держать, на
которыя надобно ставить бандиру и фонарь къ ночи, чтобъ знали

пріѣзжіе то мѣсто, и одному человекѣ сидѣть, какъ гости съѣзжаютца и знакъ давать. Сдѣлать на каткахъ столъ и скамью и на верху наврышеу вощаную, чтобъ совсѣмъ двѣ лошади возили по саду при вечерѣ. Въ палатахъ окно, а противъ того окна сдѣлать другія зеркальныя окна, которыя вельми свѣтъ и перспективу придають.



159. Предложеніе Рѣчи Посполитой о назначеніи министра до Москвы.

Наяснѣйшая Рѣчь Посполитая предложила отготовить министра до Москвы ради продолженія лучшей корреспонденціи, отставляюще оную учинить, дондеже узнаетца съ фондоменту, что оное посланіе его царскому величеству по желанію, чтобъ шель съ характеромъ или безъ характеру.

Stata data dal signor Francesco Musorini, a Venezia 1707 г. di dicembre 21(10).

[Архивъ кн. О. А. Буракина: «Собственноручныя сочиненія кн. Б. Иа. Буракина»; по описи архива т. V, стр. 9].

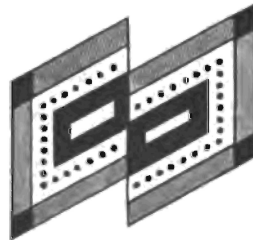

160. Главныя задачи московскаго государства.

Le cause principali della provincia di Moscovia.

[1707 г.].

Жели солдатъ надобно много еще собрать, то лучше брать у черемисовъ, у мордвы молодыхъ робять и обучать, для чего будетъ прибыльно. Ежели истратятся, то убытокъ не таковъ великъ, какъ свои природныя помрутъ,—и для того, что тотъ край пустой, и отъ неприятеля опасенія имѣть не такъ можно много, какъ со стороны Европы. И всегда смотрѣть того надобно, чтобъ умножены были тѣ края пограничныя тѣми людьми природными. Изъ того будемъ давать выводъ, какъ у нихъ дѣтей брать политикою, чтобъ въ ребелію не пришли, о томъ явимъ особо.

Въ Амстрадамѣ, такъ въ другихъ мѣстахъ имѣють обычай, какъ придетъ годъ новой, то перемѣняютъ бурмистовъ и другихъ судей и сборщиковъ, или, по-нашему, старость и цѣловальниковъ. И потомъ новой календарь печатають въ книжки, гдѣ что можно подписывать. И при томъ календарѣ подпечатываютъ порядкомъ розныя статьи для всего народу вѣданія: кто министровъ государственныхъ, и также въ которыхъ провинціяхъ и городахъ бургумисты, также фельдмаршала и гевараловъ; потомъ, наприкладъ въ Амстрадамѣ, тѣхъ судей, гдѣ ихъ дворы, на которыхъ улицахъ; изъ котораго города до котораго мѣста платитца по чему за провозъ на почтѣ, или на простой ѣздѣ, и чрезъ которое мѣсто ѣхать, и что часовъ отъ котораго до котораго мѣста какою ѣздою будетъ ѣзды; и что въ которомъ городѣ какихъ наукъ, и по чему за ту науку платятъ; въ которыхъ мѣстахъ какія мастерства дѣлають, наприкладъ, сукна, сторы или что иное; или что въ которыхъ городѣхъ и мѣстѣхъ для плезиру видѣть какихъ вещей для эстранже; и гдѣ, въ которомъ мѣстѣ какія астеріи или ложаменты, и въ какову цѣну, также и по дорогѣ ложаменты, въ какихъ часахъ въ которыхъ и отъ которыхъ мѣстѣ. Также листы печатныя по вся недѣли во всемъ Амстрадамѣ, какихъ главныхъ товаровъ есть со всего свѣту.

И въ ту недѣлю тѣ товары въ какову цѣну стоятъ, то печатають съ цѣною, гдѣ продають,—для купеческаго вѣданія.

Примѣчаніе. Первая половина этой записки писана княземъ Бор. Ивановичемъ Куракинымъ латинскими буквами. Ред.

Здѣсь подати платять великія крестьяне. На то надобно въ нашемъ государствѣ сдѣлать, чтобъ подати не платили ведлукъ нашихъ окладовъ, только бы безъ доимки, и не лѣнивы бы были работать.

Вся та причина въ нашемъ государствѣ отъ непорядку, что всѣ наши крестьяне бѣгають, и тѣмъ бѣглымъ великія прибѣжища есть или пристани, гдѣ могутъ жить свободно и податей не платить, только себя питать, отчего все государство въ разореніи. На то явимъ, преже, тѣ непорядочныя причины, отчего такъ дѣлаецца, потомъ явимъ, какъ то надобно въ противность тому дѣлать и уставить порядочно.

Не хочу писать всѣ провинціи Россійскаго государства порознь, только явлю циркулями, или странами, какъ у насъ обыкновенно и въ простонародствѣ называютъ странами и дѣлать государство.

Первая циркуль—Москва и замосковные города; вторая циркуль—заопчіе города и степные, которые за Окою рѣкою, или украинные города, инымъ способомъ называютъ степные города; третья циркуль—низъ, то по Волгѣ ажъ до самого моря Каспійскаго,—всѣ тѣ провинціи называются понизовья; четвертая циркуль—Пермь великая; пятая циркуль—сибирская страна и также Сибирь; шестая циркуль—поморья; седьмая циркуль—Новгородская и Псковская провинціи и Ингерманландія, Эстляндія; осьмая циркуль—княжество Смоленское и пограничныя съ Польшею; девятая циркуль—подъ протекцію гетманъ малороссійскіе города и Кіевъ; десятая циркуль—подъ протекцію казаки донскіе; перваянадесять циркуль—подъ протекцію казаки яицкіе; втораянадесять циркуль—подъ протекцію казаки гребенскіе; третіанадесять циркуль—подъ протекцію башкирцы; четвертаанадесять—часть Аюка съ валмыки.

[Архивъ кн. О. А. Куракина: «Собственноручныя журналы и письма князя Б. Ив. Куракина»; по описи архива томъ VI, стр. 529—530, 532].

161. Заѣткі о послахъ и представителяхъ.

[1707 г.].

Отъ нашего двора: у цесаря—Гуезинъ, въ Берлинѣ — фон-Литъ и Измайловъ, у дацкаго — Андрей Измайловъ, въ Голландіи—Матвѣевъ, у шведскаго—Хилковъ.

Кориспонденты: въ Бреславлѣ—Лукасъ Захарій, графъ Нейтортъ, въ Кролевцѣ—Лаусонъ, во Гданску—, въ Амстردамѣ—Ванденбурхъ, въ Венеціи—Мурузинъ и Дороев и Францишко, въ Краковѣ—баронъ Типолтъ, бискупъ Куявской.

Заѣтка: Завоеванная провинція Ингермонландія, Истляндія, въ которой Нарва только малая часть той провинціи.

162. Военачальники.

[1707 г. 14 января].

Фельдмаршалъ Шереметевъ, генераль Репнинъ, генераль-лейтенантъ Брюсъ отъ артилеріи,	}	инфантеріи.
генераль-лейтенантъ Аляртъ,		
генераль-майоръ Чамберсъ,		
генераль-майоръ Голицынъ,		
генераль-майоръ фонъ-Швенденъ,		
генераль-майоръ Биронъ, генераль-майоръ Беленъ, генераль-майоръ фонъ-Вердинъ, генераль надъ кавалеріею принцъ Меншиковъ, генераль-лейтенантъ Ренъ, генераль-лейтенантъ Розонъ, генераль-майоръ Боуръ, генераль-майоръ Генскинъ, генераль-майоръ Флюкъ, генераль-майоръ Беемъ, генераль-майоръ Шомбурхъ, генераль-майоръ Брюсъ и оберъ-комендантъ, генераль-майоръ Гулецъ, генераль-майоръ Шарфъ, генераль-майоръ Ригимонтъ.		

Бригадиры: Гейнъ, князь Григорей Волхонской, Ифлантъ, Горбовъ, Айгустовъ; отъ пѣхоты — генераль-адъютантъ Голландъ, у кавалеріи генераль-квартирмейстеръ лейтенантъ Коленбахъ, полковникъ артилеріи Гинтеръ.

Саксонскіе: оберъ-гофмаршалъ Флюкъ, Фицтумъ камергеръ-фаворитъ, баронъ Ностицъ камергеръ, генералъ Шулембурхъ, генералъ-майоръ Шулембурхъ, генералъ Флеменкъ, генералъ-поручикъ Плецкъ, генералъ Сантполь, генералъ-майоръ Аринштетъ, генералъ-майоръ Зедлицъ, генералъ-майоръ Гольцъ, генералъ-адъютантъ Гефухтъ, генералъ-адъютантъ Дebroесъ.

Шведскіе: графъ Пиперъ, генералъ-фельдмаршалъ Рейншельдъ, генералъ Мердофельтъ; отъ пѣхоты: генералъ-майоръ Мейнфельдъ, генералъ-майоръ Красовъ, генералъ-поручикъ Горнъ; отъ гвардіи: генералъ-поручикъ Штейнбогъ, генералъ-майоръ Ниротъ, генералъ-майоръ Лягоркронъ фаворитъ генералъ Лсвенгобъ, генералъ-майоръ Мейдель, полковъ маршалъ, полковникъ Горнъ.



163. Польскіе министры.

Примасъ-арцибискупъ гнѣзденской Шомбекъ, бискупъ Кувявской—канцлеръ, подканцлеръ Шомбекъ коронной, референдоръ коронной Пребендовской, гетманъ коронной Синавской графъ, гетманъ польной Ржеускій, гетманъ литовской кн. Вешневеккой, гетманъ польной Агинской, генералъ Брантъ, подскорбей литовской Потей—подскорбей коронной, воевода краковской князь Вешневеккой—ваштелянъ краковской консилии и генералъ артилеріи и губернаторъ каменецкой.

Противныхъ въ Польшѣ и въ Литвѣ: воевода кievской Потоцкой, Сапѣга, бискупъ варминской, бискупъ познанской, бискупъ львовской—Шмигельской.



164. Знать, кто съ чѣмъ пришлетъ, и потомъ отдаривать.

1707 г. 24-ое marzo.

24-го marzo. abate Ulis прислалъ ко мнѣ 6 фляжъ вина неапольского и сахаровъ ящикъ, и въ бумагѣ,—не знаю что. И потомъ, — всего вложить на три червонныхъ, — мнѣ напротивно отдаривать.

25-го marzo прислалъ ко мнѣ кардиналь Пиніателли безъ жентилома своего съ однимъ domestикомъ, не хотя учинить инвемоду, и чтобъ принять моему жентилому, и объявить о томъ. И дано имъ 3 червонныхъ; а было 6 персонъ.

28-го marzo въ обѣдъ кардиналь Павлюцей прислалъ своего жентилома и съ нимъ ригаль,—одну большую рыбу на серебряномъ блюдѣ, всю окладену въ цвѣтахъ. Людямъ только дано два червонныхъ, а жентилому ничего.

Don Annibale Albani прислалъ trumf (sic) и винограду 4 кадки съ своимъ жентиломомъ.

Il papa ha mandato una scatola съ цукорами и потомъ вина.

Il papa ha mandato 4 formaggi e non so ancora quanti regali, 70 fiaschi di vino di Gensano (?).

Il cardinal Paulucci con conte ha mandato un pochetto fragole, una cassa biscotti da Napoli.

[Архивъ кн. О. А. Куракина: «Собственноручные журналы и письма кн. В. Ив. Куракина»; по описи архива томъ VI, стр. 494].

165. Посольство въ Римъ.

1707 г. апрѣля 4-го послано на почтѣ вдвое —черезъ фонъ-Лита и чрезъ Гейзина

По приѣздѣ своемъ въ Римъ, грамоту царского величества кардиналу Павлюцію подалъ, которой, принявъ благодарно, общалъ всякія пріязни его царскому величеству являть. И потомъ 28 марта имѣлъ у папы авдіенцію приватную, и по данной инструкціи все ему предложилъ изъ того всего, чтобъ не признавалъ Станислава за короля, но развѣ того, которого Рѣчь Посполитая избереть.

И отъ самого папы отвѣтство получилъ. „Присланиемъ грамоты

и такой корреспонденціи отъ царскаго величества почтенно благодарствую и зѣло радуясь, дабы и впредь такъ согласную намъ корреспонденцію не умалить. Мы, сколько могли, такъ въ нынѣшнія времена королю Августу вспоможеніе и любви являли къ общими интересомъ, которой, уничтожа насъ и всѣ показанныя пріятства наши и любви, также царскаго величества отсталъ и корреспонденцію свою съ нами пресѣкъ. И не можемъ знать, въ какомъ сомнѣніи застаеть. А что къ Станиславу надлежитъ, хотя цесарь и король французской, также и другіе познали за короля, однакожь мы того не признали и елекцію его отъ короля шведскаго принужденіемъ и силою обрѣтаемъ за ничто. А когда вся Рѣчь Посполитая присилена и принуждена будетъ Станислава признавать, тогда и намъ по ихъ экземплію поступать будетъ.

„А за показанную любовь и склоненіе его царскаго величества къ намъ и ко престолу римскому, что далъ вольное отправленіе и строеніе костеловъ и кляшторовъ, а особливе отцовъ капуциновъ соизволяетъ и впуску мисіонаровъ, въ томъ благодарны и безконечна себя обязанна представляю“.

А здѣсь, при дворѣ, стороны Станислава никого нѣтъ, только во всѣхъ дѣлѣхъ за него стараетца королева польская. А грамоту кардиналу Спаде не подалъ, для того (что) онъ обрѣтаецца въ своемъ епискуствѣ. И ежели туда послать на почтѣ, о томъ требую указу, или по пріѣздѣ которомъ времени здѣсь отдать ему самому.

Изъ совѣту званнаго папежскаго слышалъ отъ нѣкоторыхъ: „на нынѣшнюю лекцію не сподѣваемся новаго електа, чтобъ вскорѣ отсель познать“. И говорятъ, когда Августъ былъ избранъ согласно отъ всей Рѣчи Посполитой, тогда Рѣчь Посполитая ко отцу святому объявили, также и другимъ дворамъ, и просили, ежели будетъ угоденъ. И на то отъ всѣхъ дворовъ было позволено. А о семъ новомъ електѣ никто не знаетъ, и въ согласіи-ль Рѣчь Посполитая, — знать не можемъ. И какъ Лещинскаго, такъ и сего вскорѣ признавать не можно. И на остатокъ сей войны будемъ смотрѣть, которой утвердитца и Рѣчь Посполитую всю согласно къ себѣ привлечь.

И больше имѣють склоненіе до Августа, чтобъ онъ въ Польшу возвратился и въ прежнемъ состояніи былъ.

И потому способѣе-бъ было здѣсь, при дворѣ, быть одному

отъ Рѣчи Посполитой. А отъ короля Августа здѣсь присланъ баронъ Шенкъ, которой вчерашняго дня пріѣхалъ, и что его дѣло,—еще знать не можемъ.

166. Порядокъ дѣйствій при римскомъ дворѣ.

[1707 г.]

По пріѣздѣ своемъ въ Римъ объявитца министру, и съ нимъ видясь, просить аудіенціи приватной. И пришедъ на аудіенцію, грамоту подать и потомъ говорить всю ту рѣчь и статьи, выбравъ изъ наказа.

Обычай такой имѣютъ, чтобъ говорить рѣчь на своемъ языкѣ, а прежде,—что говорить, письмо подать. А ежели прежде попросить съ грамоты списокъ для вѣданія титула, даеця обыкновенно прежде аудіенціи. На то, что отвѣдь будетъ, писать до Москвы. Ежели инструкція будетъ дана, подлинную у себя оставить, а списокъ посылать; а хотя и грамота будетъ дана, подлинную у себя оставить, а списокъ прислать съ нею, для чего обыкновенно прежде грамоты просить списокъ и смотрѣть, какъ будетъ титулъ написанъ его величества. А принявъ грамоту, подлинную оставить у себя, а списокъ послать до канцеляріи.

Въ титулѣ всего смотрѣть, обыкновенно маестату или его величества; другое—вставленіе, какъ и къ другимъ писать. Ежели грамота будетъ за титуломъ противно написана, и такую не примать, а дѣло отправлять отпискою своею.

Притомъ же тому министру объявить о себѣ, что велѣно жить при дворѣ, тутъ, до указу на нѣкоторое время. Ежели что будетъ денегъ дано,—имѣть инкогнито.

Запросовъ прежнихъ отъ того двора прежде сего не бывало къ нашему двору. По окончаніи того дѣла, и ежели грамоту дадутъ, что то содержать готовы, потомъ отписоватца, что жить ли.

Письма по азбукѣ можно писать въ своихъ письмахъ простыхъ и класть въ пакетахъ, токмо наверху приписывать по-французски—„Monseigneur“,—что призналъ ключъ на французскомъ языкѣ, а не на московскомъ.

Какъ пишетъ папа къ цесарю и другимъ potentatomъ своей церкви, даетъ ли „величество“,—тамъ провѣдать.

Какъ писать аглинскому и другимъ не своей церкви, дастъ ли „величество“,—также свѣдать.

Ежели указъ съ Москвы будетъ, чтобъ ѣхать въ Москвѣ, а хотя и грамоты не будетъ къ папѣ о томъ отъѣздѣ,—можно ѣхать, объявля министру. И только-жъ должно просить приватной аудіенціи и притомъ къ нашему двору грамоты, конфирмуя то дѣло, для чего былъ, и любительное поздравленіе; а безъ грамоты не водитца отъѣзжать.

А ежели до моего пріѣзду папа признаетъ Лещинского, то поруча ему грамоту вѣрющую, и говорить, для чего то учинено не токмо въ противность его величеству, и Рѣчи Посполитой. А ежели дастъ на то на все грамоту, что содержать готовъ или въ конференціяхъ означить,—о томъ на почтѣ писать.

А по указу его величества самъ мнѣ приказалъ жить, покажѣсть здѣсь новой будетъ выбранъ. А основавъ нового, чтобъ признать при томъ дворѣ и, не отписываючись, велѣлъ ѣхать домой.

Ежели отъ папы будетъ грамота, смотрѣть, чтобъ въ титулѣ—„его величество“; а ежели не дастъ, такъ смотрѣть, какъ и другимъ королямъ не своей церкви даѣтъ.

167. Римскаго двора нынѣ какое состояніе.

[1707 г.]

Какъ нынѣ увидѣли владѣтельство въ Италиі цесарское, какъ Неаполь, Миланъ и другія провинціи, и потомъ многія тягости въ контрибуціяхъ, какъ и въ нынѣшнемъ проходѣ войскъ цесарскихъ въ Неаполь, папѣ учинилось убытку съ 300,000 шкудовъ, и тогда здѣсь отъ того проходу были въ великой боязни, чтобъ владѣтельство эклезіастиковъ не было отнято; а паче боялись ребеіи отъ самыхъ жителей римскихъ, для чего здѣшній народъ весьма желаетъ, чтобъ подѣ владѣніемъ цесарскимъ быть. Также и нынѣ отъ двора цесарскаго учинены запросы, чтобъ папа министровъ своихъ перемѣнилъ, кардинада Павлючія и другихъ, а на тѣхъ мѣста выбралъ тѣхъ, которыхъ цесарь похочетъ; второе,—чтобъ всѣмъ римскимъ князьямъ быть подѣ протекцію цесарскою, и депендировали къ тому двору; третье,—какъ во владѣніи папескомъ, такъ и грандуви, которыя преже сего были мѣста подѣ протекцію цесарскою, чтобъ и нынѣ также быть. И на то на все

папа, видѣвъ, нынѣ тайно учинили легу съ королемъ французскимъ, съ венеціани, съ грандукою флоренскимъ противъ цесаря, чтобы изъ Италиі всѣхъ нѣмецъ выгнать. И уже тому начатокъ учиненъ. Прошлой недѣли венецкихъ и папезскихъ войскъ съ четыре тысячи хотѣли внезапно въ Модену войти и гарнизонтъ цесарской выбить, токмо осторожностью того коменданта не допустили. Также уже явно себя папа показалъ цесарю непріателемъ, а склонностью ко Франціи. На сей недѣлѣ, въ среду, скомуниковавъ всѣхъ,—войско нѣмецкое, которое въ Италиі, и были на квартирахъ зимнихъ, и брали провизіони и контрибуціи. Также и нынѣ статусъ папезского также скомуниковавъ и нѣкоторыхъ министровъ, другую скомуникацію учинилъ всѣхъ министровъ дука савойского. И хотя закрытной до его персоны надлежитъ, и ту скомуникацію велѣлъ во всѣхъ церквяхъ владѣнія дука савойскаго прибить и публиковать, въ которой соболѣзнованіе объ народѣ его объявилъ, чтобъ тѣмъ ребелію противъ его учинили, для того что подданные отъ своего суврана отъ податей малоконтенты. И то все учинилъ въ фаворъ Франціи, и еще будетъ чинить. Также и войскъ вновь здѣсь набираютъ, и хотать учинить съ коллегатами своими сѣчь. И вельми того желаютъ, и чтобъ непріятель нашъ противъ цесаря началъ. И слышу, будто уже отъ сего двора съ шведомъ началась для того тайная корришпонденція, и всемѣрно ищутъ всякой погибели на цесаря, опасаяся, чтобъ не потерять здѣшнія владѣнія и не остаться епискупамъ простымъ въ однихъ церковныхъ дѣлахъ. И для тѣхъ всѣхъ причинъ въ фаворъ Франціи и шведу и опасаячи себя, а въ непріязнь цесарю, — слышу, что и Станислава познать хочеть, или позналъ.

Прижѣчаніе. Здѣсь листы подлинника перепутаны и, кромѣ того, большой пропускъ. Далѣе слѣдуетъ, повидимому, безъ начала, описаніе прощальной аудіенціи кн. Боряса Ивановича Кураклина у папы. Ред.

— „Здѣшній дворъ былъ урадощенъ и удоволенъ вашею въ смиреніи и качествахъ мудростию и разумомъ и обхожденіемъ ласкопріятнымъ.

Благодаримъ его царское величество за присланіе, и что началъ съ нами корришпонденцію. А что къ Станиславу надлежитъ, можетъ изъ дѣлъ нашихъ любви и склонности видѣть, что по се число не признали, и еще, елико возможно будетъ, обѣщаемъ содержать.

А объ арцибискупѣ Леопольскомъ вельми сболѣзнуемъ, понеже оной, по обѣщанію первому, до рукъ нашихъ не присланъ, которой надлежитъ не токмо суду нашему въ противности къ Рѣчи Посполитой, но паче къ намъ непослушенъ явился. Знаемъ, что оной не присылаетца къ намъ за опасеніемъ, что не будетъ наказанъ и скоро освобожденъ. О чемъ въ семъ случаѣ подтверждаемъ, что оной будетъ наказанъ тройко предъ тѣми арцибискупами познанскимъ и другими и будетъ ажъ по кончанію сего замѣшанія польского удержанъ.

А о дипломатѣ наше желаніе ни не что иное было, токмо, чтобъ съ чего взять могли фундаментъ и послать своего нунціушу изъ прелятовъ, мужа знатнаго и честнаго отъ персонъ качества, яко до цесаря и до другихъ посылаемъ. И то наше намѣреніе было и есть учинить къ лучшему гонору его царского величества, за что и должны.

Еще-жъ больше нынѣ, при отпускѣ вашемъ, намѣрены были послать свою грамоту—его царскому величеству учинить склонность и почтеніе и во оной, какъ могли, наибблшій траттаментъ показали. А чтобъ „maestà“ дать, токмо того учинить не могли, искучи со всякою охотою въ канцеляріи нашей прародителей нашихъ папъ. Токмо сверхъ всѣхъ выше такой траттаментъ учинили и дали „Potentissimo czar“, что уже выше никому дать не можетца, токмо императорамъ и королямъ. А чтобъ дать „маеста“, сихъ часовъ учинить не можемъ, токмо будемъ старатца, дабы и то возмogli учинить и не разорвать свою корришпенденцію. И ежели что учинить въ нынѣшнемъ дѣлѣ не можемъ за скорымъ отѣздомъ вашимъ, что во слѣдъ вамъ сподѣваемся прислать въ Вѣну, которая будетъ вамъ отдана до рукъ чрезъ нашего тамъ министра. И желаемъ сердечно, дабы оное наше согласіе все окончалось чрезъ руки труда вашего“.

Потомъ я говорилъ:

— „Благодарю вашу святость за милость, показанную въ мою здѣшнюю бытность, не токмо по достоинству паче мѣры моей, также и всего двора здѣшнаго, которое всегда не престанетъ исходить изъ устъ моихъ къ похвалѣ святой католицкой римской церкви и вашего имени, и благовѣрія, и состоянія въ духовныхъ чинѣхъ, яко могъ усмотрѣть, на склонность въ его царскому величеству,—не оставлю донести“.

Потомъ папа, взявъ двѣ медали золотыя и двѣ серебряныя,— золотыя ваять по 10 червонныхъ, а серебряныя по ефимку,—и даровалъ мнѣ на память свою персону, а по другую сторону— фабрика Аримпетта, а на другой— колонна, что новая изъ земли вынута. Оныя фабрики обѣ при немъ учинились. И то въ гоноръ себѣ приписуютъ.

Потомъ я, поклонясь, говорилъ: „Прихожду къ вашей святости и цѣлую ваши святыя ноги“.

И, подавъ благословеніе, отпустилъ. И притомъ сказалъ, что будетъ присланъ отъ насъ *samagier d'opone* дать *bon viaggio*, или доброй путь.

А Веселовскому того времени ничего не было дано.

Потомъ до кардинала Павлючія хотѣлъ зайти, и былъ въ конгрегаціи; а послѣ обѣда отказалъ и сказалъ, что не можно видѣть. И то въ неприязнь учинено, для того по злобѣ, что грамоты отъ него не принималъ. И, не простясь, токмо послалъ до него говорить, что отъѣзжаю,—и отъѣхалъ.

А съ кардиналомъ Сакрипантіемъ тутъ въ палацѣ папешскомъ простился. А Очелли отдалъ визиту послѣ обѣда, для того что онъ, *desano*, подъ тѣмъ лицомъ всѣмъ *sacro collegio*.

168. Для своего остереганія на память.

1707 г.—5-го мая.—Римъ.

В

ѣ бытность мою въ Римѣ, что было должно отъ нашего двора дать мнѣ знать о дѣлахъ тѣхъ, которыя надлежать къ здѣшнему двору, и не дано знать ничего. И то явлю для своего остереганія на память.

Когда арцибискупъ львовской взятъ былъ въ неволю, и объ немъ какъ протестовали отъ Рѣчи Посполитой, и что при нашемъ дворѣ дѣлалось,—о томъ знать не дано. А здѣсь объ томъ и слово было отъ министровъ, чтобъ его свободить.

По конфедераціи львовской, какову учинили легу съ републикою, съ царскимъ величествомъ,—о томъ знать не дано-жь; а о томъ надлежало бы писать.

Присланное письмо отъ Рѣчи Посполитой, за подписаніемъ рукъ примаса Шомбека и маршалка конфедераціи, до папы, чтобъ не признавалъ Станислава, — и о томъ знать не дали.

Генераль, посланной нашъ, въ Великой Польшѣ многія церкви будто разорилъ и монастырь езуитцвой Аливу сжегъ и разорилъ, и будто тѣхъ нѣкоторыхъ патроуъ били палками. О томъ знать не дано, чѣмъ бы имѣть выговоръ отъ того при здѣшнемъ дворѣ.

Баталія партельная противъ Шмигельскаго. О той вѣкторіи знать не дано-жъ.

Баталія въ Литвѣ у князя Вишневецкаго, которой взялъ 240 шведовъ,—о томъ знать не дано-жъ.

Цесарь, что призналъ Станислава, и также что учинилося при прусскомъ дворѣ,—знать не дано-жъ.

Маія перваго получили вѣдомость здѣсь отъ нунціуша, что езуитъ, которой былъ въ Вѣнѣ, посланъ до Риму съ какими дѣлами отъ двора нашего, — о томъ знать не дано-жъ, что посланъ, и кто именовъ.

О всѣхъ порядкахъ въ Польшѣ и о походѣ царского величества,—куда, также и кн. Меншикова и другихъ генераловъ съ корпы,—ни о чемъ знать не дано.

Іюня 3-го дня, бывъ у кардинала Павлучія, получилъ вѣдомость отъ него, что къ нимъ курьеръ изъ Милану принесъ вѣдомость, что присланной отъ двора нашего и отъ Рѣчи Посполитой просить его на королевство польское. А ко мнѣ о томъ отъ двора не писано было.

20 (1) luglio. Изъ Вѣны ко мнѣ господинъ Зотовъ писалъ, что ему велѣно быть при дворѣ цесарскомъ съ барономъ Урбихомъ. И о томъ ко мнѣ отъ двора знать не дано, что имѣть ли чрезъ Гейзина корисповденцію или нѣтъ.

10 (20) agosto. Нунціушъ папезской писалъ ко двору сюда и прислалъ списокъ, каковъ учиненъ отвѣтъ на 15-мѣ пунктъ отъ царского величества къ Рѣчи Посполитой. И о томъ мнѣ дано было знать отъ двора чрезъ аббате Меренду; а отъ двора нашего знать было не дано.

10 (20) agosto. Чрезъ письма постороннія изъ Саксоніи пишутъ, что у нашихъ была баталія подъ Фруштатомъ, и наши побили шведовъ, которыхъ будто на плацѣ осталось 17,000. И о томъ ко мнѣ не писано.

— luglio. Чрезъ Гейзина получена вѣдомость о взятѣ Быхова и нѣкоторыхъ генераловъ и 3,000 инфантеріи. А отъ двора ко мнѣ о томъ знать не дано.

20 luglio (1 agosto). Получили вѣдомость, что унгоры публиковали интеррегію и объявили на королевство 4 персонъ: перваго — сына государева царевича, втораго — сына короля прусскаго, третьяго — короля Августа; четвертаго — курфирста баварскаго.

— luglio. Polucena vedomost, seto ucinilas ssora u poslannica brandeburscago Cheserlinca s' princom Menschikov, i saq evo traqtovali, o tom znat ot dvora nicego ne дано. A zdes cardinal Pauliucei sprasceval, seto net li cacova protivlenia z dvorom prusskim na znag toi protivnosti.

Маія отъ 18-го прислана грамота къ папѣ, которую велѣно подать по письму Гаврила Ивановича Головкина, усмотря, ежели дадутъ на оную отвѣтъ, а ежели не дадутъ, — не подавать и ѣхать безъ оныхъ. А въ той почтѣ, которою здѣсь удержанъ еще до указа, объявлено, чтобъ тоѣ грамоту подать и домогатца на тоѣ письменнаго отвѣту, а самому быть до указа. И той грамоты не можно было подать, первое, — за непоставленіемъ титула царскаго величества, второе, — чтобъ отвѣту никогда не учинили; третье, — что въ той объявлено меня отправить. И стала грамота отзывательная, и за всѣмъ тѣмъ не подана. И то учинено v neosmotrenii nascei canzelarij.

30 agosto (9 settembre). Il signor cardinal Paolucci mi ha detto che il papa vuol mandar con questa ordinanza un breve all' imperator con pregiudizio, a cio che l'imperatore non restituisca la chiesa cattolica in mano dei luterani in Silesia come ha saputo che è stato o si sara accordato sopra questo col re svezio.

Ma io per questo non ho scritto niente alla sua corte perche non ricevetti 7 settimane la posta dalla nostra corte.

Vescovo di cura сюда ко двору писалъ еще прошлаго году и предъ моимъ пріѣздомъ, что онъ будто на своей шпезѣ хочетъ капуциновъ послать къ Москвѣ и фабриковать конвентъ; второе, — будто онъ трактуетъ о соединеніи релѣжн съ самою персоною ¹⁾; третье, — будто меня сюда съ тѣмъ посылають,

¹⁾ Далѣе въ оригиналѣ слѣдуетъ шифръ.

чтобъ учинить скузу о бывшемъ дѣлѣ, что случилось съ базилянми въ Полоцку, съ великою умялтою и съ послушаніемъ просить прощенія у отца святого. Тѣмъ миѣ въ прїѣздѣ великая была шкода, и мало смотрѣли; а какъ увидѣли иное,—инаково поступили.

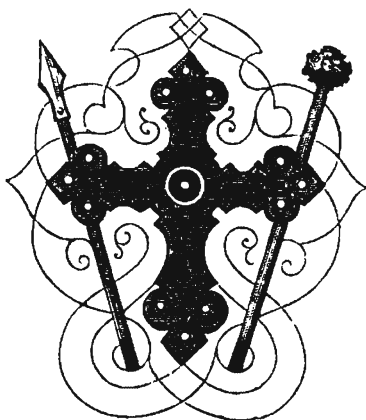

169. Какія надобно книги написать о своемъ государствѣ для памяти себѣ впредь, и тутъ записано будетъ.

1-go giugno 1707 г., а Roma.

1) Всѣхъ старыхъ чиновъ отъ боярина и по самой низкой чинъ и потомъ временные чины, какъ—судей, воеводъ и другихъ, которые временно себѣ имѣютъ, а не вовсе, и также и двора государева со всѣми чинами, и кто которого дѣла въ какомъ управленіи.

2) Всего государства городовъ, въ которыхъ бывають большихъ фамилій воеводами, въ которыхъ малыхъ или посреднихъ, и которой городъ кѣмъ построенъ и которого году, и которыхъ дукатства или принципства, или такъ простыхъ.

3) Во всемъ государствѣ, гдѣ, въ которомъ городѣ кто дивнаго видѣль,—или какіе заводы какихъ artifice или медалей, или вареніе соли.

4) Что всѣхъ митрополій, архіепископствъ, бископствъ, архимандритствъ и монастырей, какъ мужскихъ, такъ и женскихъ.

5) Самой Москвы описаніе: что мѣрою которой городъ и что церквей, и что монастырей, и что знаменитыхъ улицъ и воротъ, и знаменитыхъ хорошихъ палатъ и хорошихъ церквей, и что гдѣ видѣть въ церквахъ мощей и образовъ скудныхъ и богатства церковнаго, и также скарбу государева, какъ—мастерской оружейной, конюшенной, дворцовой, казенной, шатерной, артилеріи сибирской, денежныхъ дворовъ, гостиного двора и прочихъ, звѣрей, соболовъ и всего, что ни есть въ самой Москвѣ,—то описать.

6) Соборнаго порядку всего дѣйствъ—и въ которые дни и которыхъ часовъ бываетъ, и кто при тѣхъ дѣйствахъ бываетъ, также и годовъ, и въ которые часы благовѣстать къ обѣднѣ, къ вечернѣ и заутренѣ, и которыхъ дней, и долго ли благовѣстать.

7) Что доходовъ государственныхъ и что дворцовыхъ, и что надобно войска въ гарнизонтахъ, и что такихъ мѣстъ, гдѣ повинно быть гарнизонтамъ, и что войска для обороны государства держать, и что надобно, ежели для наступанія, и что на то

войско всегдашнее надобно плати и провіанту. и что надобно на временное войско плати и провіанту.

8) Что въ которомъ городѣ дворовъ, посаду по переписнымъ книгамъ, и что крестьянъ въ которомъ городѣ по переписнымъ книгамъ и по чему обыкновенного въ годъ платять.

9) Что надобно во все государство всякихъ чиновъ для управленія, наприкладъ: воеводъ, судей, по приказамъ—дьяковъ, подъячнхъ, приставовъ, головъ, казначныхъ цѣловальниковъ, а военнаго чину—числится въ номеру съ войскомъ.

10) Каждого году что все видѣть экстраординарнаго во всемъ государствѣ. и какъ пройдетъ годъ, то печатать надобно одну книгу.

11) Книгу чиновъ, какихъ имѣють у патриарха, его двора, также и у властей, и у митрополитовъ, и въ монастыряхъ, и у князей, и посредства, и у дворянъ.

12) Что товаровъ имѣють во всемъ государствѣ, которыми промышляютъ, и съ кѣмъ торгуютъ, и въ какой цѣнѣ отъ большой и малой, и средней имѣють, и что чужихъ товаровъ имѣють и отъ которыхъ націй,—и ежели безъ которыхъ чужестранныхъ товаровъ можемъ пробавиться; а принявъ отъ другихъ для всякихъ случаевъ противныхъ,—та есть политика для прибытка государственнаго.

13) Учинить книгу печатную по вся годы, что въ томъ году было дѣлъ какихъ, и съ кѣмъ какія письма были—съ принцами европейскими.

Примѣчаніе. Вся вышеприведенная памятная записка писана кн. Борисомъ Ивановичемъ Куракинымъ латинскими буквами.

Ред.

[Архивъ кн. О. А. Куракина: «Собственноручные журналы и письма кн. Б. И. Куракина»; по описи архива томъ VI, стр. 203—207].



170. Зами́ти въ Люблинѣ.

Юлиа 10-го дня 1707 г.

Въ понедѣльникъ прошли на сессии панъ маршалакъ конфедерацы вносить, же гдѣ еще реляцыя посельства, до царя его милости высланнаго, для недоконченнаго стороны московской инструменту быть не може, упрошалъ ксенца его милости примаса, абы тымъ часомъ приступити рачалъ до пропозиціи. Але зѣразъ тому спротивилася провинція великаго княжства Литовскаго, не позволяючи на жадную рѣчь, пока они-бъ впредь не мѣли певности царя его милости строны демолыцыи, албо разореніе взатаго Быхова. У чомъ ксонжа его милость примасъ изволилъ, и на томъ закончали.

Во вторникъ была реляцыя на сессии пановъ пословъ, до царя его милости высланныхъ, которую чинилъ панъ каштелянъ волинскій, отъ котораго царя его милости отвѣтъ читалъ панъ реентъ коронны,—по которому прочитанію тотъ же панъ реентъ отъ провинціи великаго княжства Литовскаго чинилъ декларацию, что провинція великаго княжства Литовскаго, уважаючи такъ великую фортецу, устрашаетца ея, кабы какой не было тамъ измѣны, и не можетъ уступить разореніе Быхова, и до жаднова консилиумъ албо рады приступити поты, пока не будетъ выразне царя его милости указомъ разоренная тая фортецы. Ксонжа его милость примасъ, приступуючи потомъ до ивнихъ пропозицы, съ тѣмъ также отозвался, же теперешнее консилиумъ албо обрада для того до того часу не дѣлали, сподѣваючися покою. Але коли его до того часу не видать, и король Августъ не поворачивается назадъ, а такъ Рѣчь Посполитая безъ короля не може заставать, для того жичилъ приступити до интеррегіумъ. По каковой пропозицы розніе гласы розныхъ пановъ пословъ трудности чиненныя были, для то што, не маючи дипломіа короля Августа, абдикаціи до интеррегіумъ приступити оглашенія не могутъ, для чево ксонжа примасъ сессии провинціальныхъ назначилъ. И на томъ скончилось.

Въ среду панъ маршалакъ конфедерацы на сессии обвѣстилъ единомысленную Рѣчи Посполитой згуду на интеррегіумъ и просилъ ксонженца примаса, абы назначилъ депутатовъ до спи-

санія пунктовъ и закончанія того съѣзду. Въ чомъ ксонжа примасъ, видючи згodu у всѣхъ пановъ, назначилъ зъ сенату его милость ксенза-бискупа буявского и пановъ—воеводу минскаго и каштеляна Любачевского, а изъ стану шляхетскаго 212. И на томъ скончилась. А иншія рѣчи отложили до пятницы.

171. По вопросу о признаніи Станислава Лещинскаго королемъ польскимъ.

1707. 21 agosto.

Seto v moiu bytnost pocalali protivnosti q nasemu dvoru.

Первое,—сами лицомъ являлись пріятельскимъ подъ видомъ тѣмъ, что не хотятъ признать Станислава, ажъ пока Рѣчь Посполитая согласна не будетъ и его не признаетъ. А потомъ вскорѣ былъ посланъ указъ къ monsignoru Piozzo, къ нунціушу польскому, которой въ Опавѣ мѣшкалъ, чтобъ писалъ къ Рѣчи Посполитой, чтобъ согласились къ признанію Станислава. На что примасъ Шомбекъ и другіе скрутностью отвѣтствовали: для релижіи и вольности паче всѣхъ другихъ своихъ пунктовъ, того учинить не могутъ.

И съ тѣхъ писемъ я ко двору списковъ не послалъ и ничего о томъ не писалъ, остерегаючи P. Dolgorucova, quale ambasciatore presso la Republica, чтобъ тѣмъ кому подозрѣнія и незнаемости не учинить.



172. Чѣмъ отговариваться.

1707. 2 (13) ottobre.—Римъ.

Грамота, посланная до кардинала Спады, не подана за тѣмъ, что вскорѣ намѣренъ отъѣзжать на свою архиепископію, и потому маюе-бъ споможеніе отъ него было; второе,—паче всего, ежели-бъ подать ему грамоту, то бы кардиналъ Павлучей уничтожилъ ту грамоту присланную. Также не безъ подозрѣнія было и отъ всѣхъ кардиналовъ, для чего оной кардиналъ Спада учиненнаго и не (могъ) остимовать, и паче за причину короля Августа, что онъ за него здѣсь старался и являлъ объ немъ вѣрнымъ въ католицкой релижіи, — здѣсь былъ недовѣренъ и отъ папы осужденъ.

Итакъ по трехъ недѣляхъ вскорѣ оной отъѣхалъ въ свою архиепископію.

А о томъ я ко двору писалъ, что оной не подалъ будто за тѣмъ, что его здѣсь не засталъ, и просилъ указу о той грамотѣ, — посылать-ли ее на почтѣ до того кардинала, или удержать. И на что отвѣту не получилъ.

Нунціушъ Piozza monsignor, который былъ въ Тропавѣ, перемѣненъ чрезъ мое снисканіе, для того что весь былъ стороны Станислава и противности дѣлалъ и помѣшаніе Рѣчи Посполитой въ той елексици, которая была начата дѣлать въ Люблинѣ. И всѣ министры о томъ знаютъ, что сдѣлалось отъ меня и по моему старанію при папешскомъ дворѣ: уже въ тому слышалъ вѣрное подтверженіе. По пріѣздѣ въ Вѣну, архидіаконъ Шомбекъ сказывалъ, что тотъ нунціушъ Piozza, malcontento изъ меня и на меня въ своей перемѣнѣ, сумнѣвается другимъ нунціушомъ. И то предложить должно ко двору.



173. Записки о республикѣ Венеціи.

1707. 7 ottobre, a Roma.

La republica di Venezia dogià начала упадать какъ въ богатствѣ, такъ и въ потенціи, для чего есть тому причина. Прежде сего все была старая nobiltà, съ природы которые имѣли поживленіе своихъ земель, а не съ коммерцій. И гдѣ на случай хотя и тягость себѣ видѣли, токмо впредь прочного интересу и государственного несли охотны, какъ и съ туркомъ имѣвъ войну сколько лѣтъ, и достали королевство Крецкое. А нынѣ много въ консилиі nobillevъ надѣлано изъ купцовъ за деньги, которые не имѣютъ ни въ чемъ своего состоянія, и уже больше новой nobiltà, нежели старой. И когда бывають въ консилиі, больше вотовъ тѣхъ фамилій изъ купцовъ новыхъ, нежели старыхъ.

И старые, усматривая къ интересамъ государства, хотя и тягость понесли, чтобъ сдѣлать напредь къ лучшему, токмо новыхъ фамилій воты того не допускають, для чего, первое, что отъ недостатку тягостей тѣхъ не понесутъ, второе, — что ихъ состояніе въ купечествѣ. И наприкладъ, ежелибъ хотѣли съ вѣмъ для случаевъ впредь къ интересу государственному начать войну и продолжать, онимъ не можно понести, наприкладъ, съ туркомъ, что всѣ ихъ торги претнутца.

174. Описаніе всѣхъ состояній республики Венеціи, ихъ интересовъ и въ церемоніяхъ и знаемость отъ всего вратцѣ для вѣданія.

1707—di novembre 19 (30) a Venezia.

Въ ту мою бытность il doge Marco Antonio Muzenigho poco scrive al nisi Muzenigho. Patriarca имѣють двухъ, — одинъ называется patriarca da Aquilea e l'altro da Venezia, — patriarca d'Aquilea sempre della casa Dultini, patriarca da Venezia — Pietro Barbarigho.

Знатныхъ и умныхъ людей въ консилиі: procurator Foscarini da san Eustachio, procurator Saranzo da reo Marin padre, procurator Venier, procurator Rusini, cavalier Giustiniano, cavalier Erizo, Gerolamo Mulin, Vittore Zanne, cavalier Murusini, segretario Savioni, котораго къ Москвѣ хотять послать, segretario

Bianchi, segretario Corniani. segretario Cadaldino, segretario Alberti.

Знатные дома и богатые интратою новыхъ фамилій: Zenobria—80 mila, Guivanelli 60 mila, Magnini 90 mila, Labia—60 mila, Vidmani—50 mila, Minelli—50 mila, Dulfini Acera—50 milla, Gerolemo Venier, Pigiani dal Banco.

Старые дома: Pigiani da san Stefano—60 mila, Muzenighi di san Samuel—50 mila, Foscharini dai Carmeni—50 mila, только есть много лежащихъ денегъ, Morosini dal san Cansiano 50 mila, Saranzo procurator—50. mila, Crotta qual avere ha sua minierra—30 mila.

Потомъ есть много такихъ, что интраты имѣютъ по двадцати, по десяти тысячъ и меньше; много такихъ фамилій.

Теперь явимъ, откуль ту интрату достаютъ и имѣютъ ли свободу торговать, или нѣтъ.

Всѣ нобили венецкіе имѣютъ свободу торговать не въ своихъ краяхъ, только отсылкою кораблями, какъ въ Левантъ, такъ и въ другіе края.

Интрату имѣютъ себѣ съ земель своихъ подданныхъ; подъ собою судитовъ никого не имѣютъ. Только во всей Венеціи есть три или четыре дома, которые издревле имѣютъ привилежіи на своихъ подданныхъ, какъ и въ нашихъ деревняхъ крестьяне имѣютъ еще больше надъ насъ юстицію. А другіе всѣ только имѣютъ земли свои, а подданныхъ—никого. И крестьянство все вольное. Кто хочетъ сколько имѣть для работы, дають паякъ, какъ обычай, третью часть оному работнику; а потомъ, вышедши число времени, будетъ не хочетъ, можетъ идти въ другому въ службу. Однакожь, всѣ склявы, для чего по томъ своемъ опредѣленномъ времени будетъ похочеть отойти,—и господа тѣхъ земель, зная уже, не принимаютъ никого. Итакъ, всякой подъ всякимъ изъ-подъ неволи живеть.

О шляхетствѣ. Есть называется двояко—*primi nobili patrizii e nobili sudditi*.

Nobili patrizii, то есть *nobili veneziani*, которые всѣ варикку имѣютъ. *Nobili sudditi*, то есть, которые живутъ nella terra ferma, some въ провинціяхъ падовскихъ, Виценцѣ, Бресцѣ и въ прочихъ, которые не имѣютъ никакихъ варикъ и въ консилиіи не допущены, и никакой авториты не имѣютъ такъ властно, какъ подданные.

Изъ того великое опасеніе есть между нобили patrizii, дабы не были sollevati, для того что отъ оныхъ малоконтенти.

Тѣхъ же нобилъ sudditi есть еще въ Греціи, въ Далмаціи, которые уже какъ самыя скъзы, и что имѣютъ земель своихъ, токмо всё съ великою суммою платятъ своему принципю. И варявъ нивагихъ имѣть не могутъ, токмо что въ военныхъ, какъ полковники и другія офиціи, однавожь платы ровной съ итальянцы или съ другими фореестеры европской націи имѣть не могутъ, и меньше заплачены третью предъ тѣми.

I veneziani, quando mandano suoi ambasciatori all' imperator, al papa, al gran turco, sempre mandano dei senatori e persone di qualità. Al re di Francia, al re di Spagna, in Inghilterra e altre teste coronate sempre mandano dei senatori.

Обычай ихъ есть, когда къ папѣ, салтану, императору посылаютъ грамоты, и печати прикладываютъ золотыя; а къ другимъ персонамъ коронованнымъ посылаютъ грамоты, — печати серебряныя, а къ другимъ и того ниже посылаютъ, — печати свинцовыя.

Когда ambasciatori бываютъ экстраординарные отъ персонъ коронованныхъ, обыкновенно бываетъ отъ сенату посланной — одинъ или два жентилома встрѣтить въ границахъ своихъ, и, принявъ, везутъ на своемъ кошгѣ. И потомъ въ Венеціи повинны трактовать пятнадцать дней; а потомъ уже все то отнимаютъ, и живутъ на своемъ кошгѣ. А въ Венецію съ приѣзду въѣзжаетъ тайно и живетъ приватно, ажъ покамѣстъ можетъ совсѣмъ при братца. И потомъ дѣлаетъ свой ингресъ публичной. О томъ приемѣ явнѣ.

I veneziani, что имѣютъ миноралевъ: minieri di ferro, minieri di rame, minieri di piomba, minieri di marmo, minieri di colori, minieri di argento vivo, salnitro, ma latra salnitra fanno con artificio.

Какъ пишутъ меморіалы:

„Serenissimo principe“, а внутри напишетъ, о чемъ просить тотъ-то именовъ, а подъ исподомъ больше никто ничего не подписываетъ.

La paga ai forestieri e proprii suoi sudditi da generale fino a soldato, un soldato come forestiero o italiano, o dalmatino pagano ordinariamente 20 soldi al giorno, ma da questo danaro—2 soldi per libertà e qualche ¹⁾ ufficiali prendono 4 soldi.

¹⁾ Alcuni?

A un capitano forestiere 60 ducati al mese, a un italiano 40 ducati al mese, ad uno schiavono 20 ducati al mese, e poi a luogotenente o al foro sergente con proporzione di questa.

Ad un colonello forestiero 100 ducati al mese, italiano 80 ducati al mese, a un greco o schiavone 60 ducati al mese.

Sergente maggior di battaglia 100 ducati al mese, sergente genarale 3000 ducati all'anno, gran generale 24 mila ducati all'anno—conte Steinau ¹⁾).

La paga generala dei nobili veneziani:

Provveditor generale, come adesso il signor Duffin, hanno paga 250 ducati al mese, и всѣмъ жентиломомъ венецкимъ, гдѣ они имѣють свою пагу, даютъ гораздо малое число предъ форестерами, вплоы еще меньше.

Когда бывають принципи d'alteza въ публикѣ, то приставливаютъ отъ рѣчи посполитой двухъ санаторовъ, которые во всѣхъ услугахъ бывають, и для его забавъ вездѣ съ ними оныя обрѣтаются, и онымъ принцамъ присылають ригаль, ринфрешки и другое—подарки.

Напротивъ, на остатокъ тотъ принцъ повиненъ тѣхъ двухъ санаторовъ дарить какимъ ригаломъ, которые, принявъ, должны объявить въ колежіи; и будутъ батолевать, принять-ли тотъ подарокъ, или нѣтъ. И что выбатолують, таѣ и учинитца.

Когда былъ король французской,—изъ того всѣмъ примѣръ здѣсь имѣють тестомъ короннымъ,—тогда на встрѣчу нѣсколько было отправлено санатырей на границахъ принять оногo. И потомъ, довезши до Местры, гдѣ были присланы 4 санатыря первые принять, и были оныя во всю его бытность на услугѣ для увеселенія. А отъ Венеціи за нѣсколько сажень самъ дожа со всѣмъ санатомъ встрѣтитъ на томъ галиацѣ, въ которомъ вѣнчать море ходять. И, на томъ принявши, проводятъ до палацу doge, гдѣ собрано все колежіе; а ежели не позволить, то до его дому.

А когда въ колежіи бываетъ такая крoнованная персoна, тогда ставитца одна сeамья, на которой садитца тотъ принцъ коронованной пріѣзжій, а по лѣвую руку doge veneto. И потомъ дѣлають всякія розныя забавы, и даютца машкары, опери и комедіи 15 giorni.

¹⁾ Здѣсь говорится о храбрoмъ графѣ Адамѣ Генрихѣ фонъ-Штейнау; съ 1706 г. онъ былъ венеціанскимъ генералъ-фельдмаршаломъ, † 1712 г. См. Sinapio. Fortsetzung Schlesischer Curiositäten. 1728 г. (Нынѣ рѣдкость).

А ежели другіе принцы di altezza бывають, для тѣхъ даютъ 8 дней или недѣлю. А ежели амбашадурн или generali, для тѣхъ даютъ три дня.

Также въ закуску бѣгаютъ суднами, также и бой кулачной позволяютъ и другія дѣла забавныя.

А когда хотѣлъ быть его царское величество въ Венеціи, назначено было 4 прокуратора его принять и служить ему и нѣсколько еще санаторовъ. И было приготовлено все—трактаментъ и забавы, вдвое, какъ королю французскому.

I nobili di Venezia non hanno niente своихъ земель и деревень какъ въ Греціи, такъ и въ Далмаціи. И всѣ тѣ провинціи наполнены тамошними жителями, только въ Зантѣ и Корфу имѣють нѣкоторые свои мѣстности.

Nobili di Venezia mai non possono pigliar moglie da terra ferma o da qualche altra persona, che non sia di nobiltà veneziana, понеже оной можетъ взять какую похочетъ не токмо изъ какихъ персонъ, хотя и иурву. Токмо-жъ то право положенное ихъ,— ежели съ такою будутъ прижиты дѣти, то уже не могутъ оныя допущены быть въ консилъ, для того что не шляхетской крови мать ихъ была, и свойствомъ обязались съ подлыми людьми, которые могутъ всякой секретъ изъ консилія вынести.

Фортець всѣхъ въ доменіи рѣчи посполитой тѣхъ, которые повинны держать всегда пресидіо на островахъ въ Корфу, въ Зантѣ, въ Целофоніи, въ Натцѣ четыре фортеціи; въ Кандіи еще осталось 2 фортеціи: la Suida e la Spigna Longa, въ Ардипелегѣ anche, въ Далмаціи—9 fortezze in terra ferma piccole e grandi 25 fortezze.

Черезъ силу въ службу никакихъ своей націи не берутъ; токмо что въ Далмаціи и въ Греціи, которые санатори венецкіе урядъ имѣють, великіе пожиты тамъ наживають. И есть то спозволеніе рѣчи посполитой дѣлаетца, чтобъ тамошній народъ разоряли тѣ санатори венецкіе, и богатство-бъ присовокуплялось въ Венецію. А потомъ розыску на то и суда никакого не даютъ.

Nobili veneziani possono andar in colleggio e mettono detta veste a 25 anni.

La città di Venezia è grande e popolata—molti si nominano italiani che non si senton nessun amore, e diffuenti son le nazioni perchè vi son molti forestieri e molta canaglia che case, nè na-

zione loro non hanno — ogni persona di qualità tiene sempre intorno alla piazza di S. Marco 100 uomini sbiri per qualche signore e per tutto il senato, obbligati a correre nel palazzo di S. Marco e mettersi in arme, e poi hanno sempre a Venezia 500 o 600 uomini bombardieri e arsenalotti qualche migliaia d'uomini, siccome tutti questi soprannominati sono uomini fedeli e ben pagati dalla repubblica. L'entrata della Camera della repubblica all'anno è di 6.000,000. Ma avviene che in tempo di guerra questo danaro non basta, perchè la ragione è questa:

Войска во все фортеце президіо надобно наименьшее число 10.000 положить; каждая тысяча человекъ и съ офицерами положимъ 60,000 ducatoff, и придетъ 600,000 тысячъ; въ тому ружья, муниціи, квартиры и прочее, что гварнизонту надлежитъ, еще положимъ 600,000 и всего 1.200,000.

Во время войны войска содержать инъ terra ферма 20 тысячъ, гдѣ съ енаралами меньше трехъ милліоновъ положить невозможно; въ Морен и въ Далмаціи и на флотѣ морскомъ 10,000 — положить 1.200,000, на аршеналь — полмилліона; расходы отъ маэстрату или министрамъ милліонъ, всего 6.900,000 въ расходъ. А интраты столько въ годъ не придетъ, сколько надобно; въ тому-жъ еще баньовыхъ денегъ и старыхъ долговъ изъ камары по вся годы платятъ по половинѣ милліона.

Съ ктѣмъ въ ливстѣ la Republica и противъ кого.

Кои швицери е соі grigioni.

Топерь явимъ бывшихъ и будущихъ лянсовъ рѣчи послонитой, какъ хочетъ *massime politico*: противъ турка лянсу требуетъ съ цесаремъ, съ поляки, съ Москвою. Ежели противъ цесаря — съ папою и со всѣми князьями италіанскими, также и съ швецеры, еще къ тому и шведомъ. Когда была война у Густава Одольфа, и республика имѣла тайной лянсъ, и давали на годъ по 50 тысячъ цекиновъ. А когда уже въ имперію вошелъ и осилилъ, тогда оставили и ничего больше не давали. А ежели мы станемъ турка осиливать, то опять республика на насъ лянсъ шведомъ учинитъ для Греціи и Морен.

175. О республикѣ венецкой.

Все собраніе ихъ консилія называется collegio, и въ простомъ реченіи оныя nobili, quando parlano, sempre dicono che son stati in collegio. Также и амбашадуръ, когда бывають въ конференціи, не говорятъ, что были или быть на аудіенціи: sempre dicono—per andar in collegio.

Была политика въ рѣчи посполитой между фамиліями старыми: когда учинили нобилевъ дѣлать за деньги, тогда положили такое право, чтобъ нобилтъ новой, свойствомъ, кто похочеть, старыми фамиліями обязыватца, — брать отъ старыхъ фамилій безъ приданаго. А ежели старая нобилта будетъ брать изъ фамилій новыхъ, то брать съ приданнымъ. И чрезъ многое время такъ было. И уже новые нобили, усмотря себѣ отъ того великое разореніе, и отлучились, для чего и начали свойствомъ обязыватца новые съ новыми, а старые съ старыми. Для чего и доннѣ отъ старыхъ къ новымъ не безъ подозрѣнія будетъ всегда, что уже новыхъ въ колежии бываетъ числомъ больше, нежели старыхъ. И когда что балетуютъ, больше балъ новыхъ фамилій, нежели старыхъ. И, просто молвить, уже новыхъ фамилій партія сильнѣе старыхъ. И старые проскиваютъ всегда надъ новыми привести ихъ во убожество, дабы между ими какой не было sollevati.

Какъ платятъ гавелли природные и форестери, что между ими есть розницы.

Когда бывають нобили въ командѣ надъ чѣмъ въ Далмаціи и въ Греціи, наживаютъ великіе пожитки. Есть изъ того та ихъ политика. Ежели-бъ на тѣ націи положить дани великія платить рѣчи посполитой, то-бъ пришло равное то, что за туркомъ живучи, то за ними явную-бъ ту тягость нести. И такихъ окладныхъ податей предъ турецкими вполю положили. Только-жъ паче тягость политикою дѣлають; и берутъ тѣ нобили себѣ и богатятца. И всегда смотрѣть, чтобъ оныхъ подданныхъ держать въ великой скудости, а не въ богатствѣ, для чего не скоро-бъ могли ребелію учинить.



176. О печатаніи и отсылкѣ книгъ церковной исторіи въ сербы и другія мѣста.

1708 г.

Надобно книги—„церковныя исторіи“—напечатать, которыя посылать въ сербы и въ другія мѣста, и въ предисловіяхъ съ доводами объявлять, и называть протекторомъ церкви греческой, чтобъ тѣ народы въ бѣльшей эффектъ привести.

[Архивъ кн. Ф. А. Куракина: «Старыя домовныя дѣла князей Бориса Ивановича и А. Б. Куракиныхъ» (1707—1751 гг.). Рукопись князя Бориса Ивановича Куракина. По описи архива томъ VII, стр. 106].

177. Приѣздъ въ Вѣну и замѣтка о шведскомъ дворянствѣ.

1708 г. 25 января (5 февраля). Вѣна.

A Vienna relazione chi avevo, 1708. 25 gennuario (5 february).

Della mia dimora in Italia quando sono stato in Roma come scrivano in ovissi per tutto l'Europa del mio nome.

Сперва, какъ приѣхалъ до Вѣны, уже давно о томъ писали, что уже отправленъ великой фамиліи принсіре Куракин и свой alla sua maestà. И то было еще изъ Жюлки ко двору римскому объявлено до моего приѣзда чрезъ митрополита Куявскаго, а въ Вѣнѣ чрезъ Гезина, также и въ Римъ чрезъ него къ самому временщику папезскому abbate Gravino и въ другимъ. Потомъ въ овизіяхъ вездѣ писали, что я какимъ способомъ принять, и потомъ чрезъ непріятеля объявлено въ поруганіе мнѣ, будто такъ я принять, какъ депутаты отъ Болоньи и Феррары. А все то отъ Гезина. А потомъ писали, что уже учинилъ о соединеніи вѣры.

А потомъ, какъ поворотился въ Венецію, писали изъ Венеціи во всю Европу, что принсіре Куракин учинилъ лиансъ съ рѣчью посполитою противъ турка.

А потомъ писали изъ Фляндрін, что князь Куракинъ приѣхалъ въ Венецію для согласія папы съ Рѣчью Посполитою. И такъ много о томъ писали розно о моемъ имени въ Европѣ.

Il secreto dello stato dei Svedesi, come sono i famigli vecchi malcontenti del suo sovrano.

Coroli Scuedecoi nune odnel u vsegh maiotnosti igh taqim sposobom: sperva nascal sprascevat, cto po cem vladeet derevniami, i potom necotorye pologgili otestati u cogo cuplenye, u cogo ot srodnicoff dostalis. I potom sprascival, caqim poriatcom tem priscli, i vseгда doidet, scto danoe ot corola vstar cotorogo i potom maiotnosti taq u vsegg otnel.

(Вѣданіе секрету шведскаго, что малконтентъ.

Король шведской нынѣ отнялъ у всѣхъ маестности ихъ такимъ способомъ: сперва началъ спрашивать, кто по чемъ владѣть деревнями, и потомъ нѣкоторые положили аттестаты, у кого купленные, у кого отъ сродниковъ достались. И потомъ спрашивалъ, какимъ порядкомъ тѣмъ пришли, и всегда доидеть, кто данное отъ короля встарь, котораго и потомъ маестности такъ у всѣхъ отнялъ).

Знать о томъ надобно намъ для своего вывода, ежели коли случить от tacogo bedstva soblustis (отъ такого бѣдства соблюстись).

Pravda to, svetscoi carol obral u vsegh gosnost nasledie (правда то, шведской король образъ у всѣхъ розность наслѣдія): для того во всемъ томъ владѣніи онъ властной наслѣдникъ, для того что въ шведахъ ни принцовъ, ни графовъ, ни бароновъ николи не бывало, только одна нобилта, которые просто называлися signogi. И всегда они властные судиты ¹⁾ до королей своихъ были, и потому наибольшее все значить данное отъ королей, нежели ихъ властное.

А въ провинціяхъ всероссійскихъ, яко есть князья всѣ отъ кровей сродниковъ своихъ наслѣдственники, и потому есть всѣ владѣтели властные своихъ добръ. А хотя изъ такихъ великихъ фамилій кому и данна, токмо тѣ не въ прибавокъ, развѣ изъ отнятаго ихъ же, какъ можемъ видѣть, что у всѣхъ тѣхъ фамилій ихъ принципальства appo preso per forza.

Также и о шляхетствѣ самомъ молвимъ, что всѣ они, что ни есть, наслѣдники и владѣтели властные своимъ землямъ и служнивомъ, для того что начало всероссійское властно такъ, какъ республика польская, и каждый шляхтичъ имѣеть ауторити и супремать властную надъ подданными отъ своего наслѣдствія, come rediitari.

Questo segreto bisogna sempre ricordare.

¹⁾ Sudditi, т. е. подданные.

178. Запѣтки о расходахъ въ Голландіи и Англии.

1710 г. 1-го (12-го) октября въ Амстрадамѣ.



Лакей—одна персона, пить и ѣсть и квартира его,— на недѣлю 12 шелленговъ аглинскихъ, 24 голландскихъ, итого 6 гульд. 12 шт., мѣсяць 26 гульд. 8 шт., годъ 343 гульд. 4 шт. Лакей съ моею пищею и кварталеромъ на годъ 7 или 8 пунт. шелленговъ за работу, итого голландскихъ ежели 8 пунт. шелленг., итого 88 гульденовъ.

Будемъ слогать. Ежели тѣ вынять восемьдесятъ восемь изъ числа трехсотъ сорока трехъ, и то останетца 255, и то положить на пищу въ годъ, на день придетъ по 13 штиверей, или безъ малого по 14 слишквомъ.

А другіе платятъ въ годъ за работу 12 пунт. шелленговъ, итого 132 гульдена; на пищу на недѣлю 7 шелленг. агленск., итого 3 гульд. 17 штиверовъ.

Дѣвка, что на поварнѣ, 5 шелленг. голландскихъ, здѣшнихъ 10 на недѣлю, а въ годъ 143 гульдена. Малой въ поварнѣ, которой будетъ безъ платы, только изъ пищи или съ Москвы. Дѣвка для чистоты дому и перестиланья постель въ годъ 6 пунт. шелл., итого 66 гульденовъ. Обычай,—лакеемъ даетца за посылку на почту на перевозъ голландскихъ 12 или 18 штиверей, а въ годъ 46 гульденовъ 16 штиверей. То дѣло управлять скороходу. И которой либеріи носить, надобно бутелеръ ¹⁾ взять въ Голландіи бутелеру московскому. Скороходъ на недѣлю.

Въ Англии двумъ лошадямъ станеть кормъ 3 шелленга агленскихъ, голландскихъ 6—, итого на недѣлю 11 гульденовъ 11 шт., въ годъ 600 гульд. 15 штив., а ежели три лошади,—901 гульд. галансвой.

Карета почтовая шестью кони за городъ для ѣзды нанимається. О томъ цѣну спросить; до Винзера платитца 36 шелленговъ или 30 агленскихъ, а голландскихъ 72 шелл. 19—16 шт. Карету нанимать съ двѣма лошадьми, на мѣсяць платитца 10 пунт. шелленг. итого 110 гульденовъ, въ годъ 1320 гульденовъ.

¹⁾ Butler по англ. и botler по гол. значить буфетчикъ, эконоомъ.

На яхтѣ: капитану дать 30 дупей, а съ его служители 40 дупей; а за яству, что счетъ капитанъ подасть со всѣми служителями. А затѣмъ же и тотъ капитанъ ѣсть при столѣ.

Кучеру въ годъ 128 гульденовъ голландскихъ.

Дворъ, 8 камаръ и поварня со всѣмъ на недѣлю 32 шелленга аглинскихъ, голландскихъ 64, итого 17 гульд. 12 шт., а въ годъ 915 гульд. 4 штивера.

Камардинеру по 2¹/₂ дупи на мѣсяцъ за работу, кромѣ пищи, итого 23 гульд. 15 штив., а въ годъ 285 гульденовъ. Старога двѣ пары.

Служба камардинара: ему-жѣ писать, поваромъ быть, сахарникомъ, кучиною, надсмотрителемъ, сводникомъ.

Столъ въ дву персонахъ звичайно 9 блюдъ съ фруктами въ три переменны. Остатками того питались 6 персонъ служащихъ. Становилса, кромѣ вина и пива, дровъ и хлѣба, по 8 шелленг. аглинскихъ, итого 16-ть голландск., и будетъ 4 гульдена 8 штиверовъ. Питатца изъ того шести персонамъ: камардинаровъ 2, поваръ, 2 дѣвки, скороходъ, два пажа, кромѣ 4 лакеевъ. Къ тому положимъ хлѣба на 10 персонъ — гульденъ, пива — гульденъ, дрова—гульденъ, свѣчи—гульденъ, всего 8 гульденовъ 8 штив. въ день, вина 3 гульдена, всего 11 гульденовъ 8 штиверовъ, недѣля—19 гульд. 16 штиверей, а въ годъ 3941 гульд. 12 штиверей. А ежели прибылыхъ 3 персоны всего или 6, тогда—12 шелленговъ аглинскихъ, а голландскихъ—24, итого 6 гульд. 12 штив. Да къ тому цѣна вышепоманутая: хлѣба—гульд., пива—гульд., дрова—гульденъ, свѣчи—гульденъ, вина—6 гульденовъ, всего 16 гульденовъ 12 штив., на недѣлю 116 гульденовъ 4 штив. А ежели на весь годъ такъ держать на 6 персонъ столъ, итого 6042 гульд. 8 штив. А ежели такъ имѣть въ недѣлю по 3 дня, итого въ годъ 156 дней, на день по 16 гульденовъ 12 штиверовъ, итого въ годъ 2589 гульд. 12 штив., а 209 дней ординарный столъ въ годъ—2382 гульд. 12 штиверовъ, и всего въ годъ 4972 гульд. 4 штивера; а ежели въ недѣлю по 4 дня траговать, итого 208 дней, на день по 16 гульд. 12 штиверовъ, итого въ годъ 3452 гульдена 10 штиверовъ. А ординарнаго стола въ году дней 157, итого въ годъ 1789 гульденовъ 16 штив., итого въ годъ 5241 гульденъ. Въ мѣсяцъ по одиножды траговать 12 персонъ, каждая персона и съ виномъ по 6 гульденовъ голландскихъ, итого въ день 72 гульдена, а

въ годъ 864 гульдена. А ежели въ двѣ недѣли будетъ 24 дня, на день придетъ 72 гульдена, а въ годъ 1728 гульденовъ.

Сопта. Ежели меньшей статьи ординарный столъ 2589 гульденовъ 12 штиверовъ, средній—2382 гульд. 12 штив., экстраординарные—864 гульд., всего въ годъ 5856 гульд. 4 штивера. А ежели среднею статьею, ординарный—1789 гульд. 16 штив., средній—3452 гульд., экстра—1728 гульденовъ, всего въ годъ 6969 гульд. 16 штив.

Особливе трактаменты въ годъ 4 стола; столъ на 24 персоны, персона по дупіа, итого 228 гульд.; трактаментъ Мальбурху и его партіи—228 гульденовъ; другой—другой партіи—24 персоны, итого 228 гульденовъ; третій—для министровъ—24 персоны, итого 228 гульд., четвертой—Петровъ день—24 персоны, итого 228 гульд., а въ годъ всего 922 гульдена; итого на пищу въ годъ со всѣми экстраординарными столами меньшею мѣрою 6778 гульд. 4 шт., а ефимками 2711 шт. 14, большую мѣрою—7891 гульденъ, а на ефимки придетъ 3156 ефимковъ, которой по 50 штиверовъ.

Топерь будемъ считать домовныхъ служителей и съ жалованьемъ со всѣмъ и экипажъ.

Служители домовные:	На голландскую монету.
Губернаторъ	250 гульд.
Камардинарь	200 »
Пажъ, на ученье.	120 »
4 лакея	352 »
Скороходъ, на мытье, на башмаки	30 »
Бутелеръ и цуворникъ	70 »
Поварь—200 гульд., а ежели свой—30 гульд., малой поваренной—30 гульд., на рубашки и башмаки, вучеръ—88 гульд., а ежели съ каретою, то волны число, а ежели съ каретою, то возницѣ—, другой вучеръ—50 гульд., дѣвка чистить домъ и для постелей—80 гульд., дѣвка въ поварню для судовъ—50 гульд., всего 1520 гульд., а ежели безъ отчер... 1308 — не на годъ, ефимковъ—680, а ефимковъ—528 ефимковъ.	

Карета 500 ефимковъ наемная, ливерія 300 ефимк., мытье—200 ефимковъ, дрова въ палаты—200 ефимковъ, почта—200 ефимковъ, провозъ московскій—200 отъ города, на секретъ—200 ефим-

ковъ, на манжу или праздники раздавать 300 ефимковъ, всего 2100 ефимковъ, итого съ домовными 680 служителями, всего 2780 еф., на пищу—3156 еф., всего 5936 со всѣмъ на все.

На платьѣ 6 паръ—600 ефимковъ, 2 парика—100 ефимковъ, башмаки и съ чулками и съ рукавицами—100 ефимковъ, пудра, бумага, чернила, вода, вода, лѣкарства—200 ефимковъ, всего 1000 ефимковъ, всего на все—6936 ефимковъ, а ежели дворъ—1000 ефимковъ, всего 7936 ефимковъ, и положить со всѣмъ и съ сыномъ, съ управленіемъ его ученья — 8000 ефимковъ. Изъ того жъ числа: камардинарь сыну, мастеръ и его ученье съ пищею, метреса, подарки къ Москвѣ.

179. Особые расходы.

1710 г. 10-го (21-го) октября.

Принять камардинара Винченти, на мѣсяць ему 3 червонныхъ, итого въ годъ 36 червонныхъ, да двѣ пары платья, да пить и ѣсть. Лакеевъ 2-хъ, платить ему на годъ, по чему тамъ дастца, а пить и ѣсть—мое; а ежели со всѣмъ, то на день 2 шелленга или по 10 шелленговъ на недѣлю.

За газеты изъ Голландіи 58 гульденовъ, за почту на недѣлю по червонному, итого въ годъ 52 червонныхъ; то будетъ 280 гульденовъ 18 штиверовъ. За секретъ платить изъ канцеляріи 100 червонныхъ, за секретъ дѣлъ изъ парламенту 28 гиней.



180. Remarque на отправленных донесеніи ко двору, и на что всегда подтверждать, и второго числа будетъ подтвержено,—о томъ приписано на полѣ.

1710 г. 24-го октября. Лондонъ.



о прїѣздѣ въ Лондонъ, почта началась ко двору.

№ 1. 1710 г. 29-го октября. Партія, противная Мальбурху, въ большую силу приходитъ, и премѣны частія бывають. Господинъ Витфортъ не скоро собирается въ путь свой.

10-го ноября. Бывъ на аудіенціи и по инструкціи предлагалъ о свободномъ купечествѣ въ Ригу и въ другія мѣста. На то завтрашній день буду отвѣтство имѣть.

[На поляхъ:] Подтверждать 2-го декабря. 8-го декабря объявилъ ко двору.

Министръ швецкой трудитца начать съ нижняго парламенту,—противно интересамъ нашимъ взять,—что дотыкается миру травендальскому и алтранстацкому.

Торрисову партію объявилъ къ себѣ склоняе; однакожь отъ всѣхъ еще холодная приемность, для того что желаютъ съ характеромъ посла. Изъ словъ то призналъ церемоніймастера.

О милордѣ Реби впредь буду писать.

Купцы, которые торговали въ Ригу и въ Ливонію, мнѣ объявили, что нѣкоторые охотны будутъ въ тотъ торгъ, только бы безопасной хотя отъ шведовъ имѣть. Но впредь о томъ объявилъ писать.

№ 2. 17-го ноября. Здѣсь разглашено междуминистрами сего двора. Борришпонденція съ Франціею у его царского величества къ большому продолженію и дружбѣ приходитъ, и что уже заподлинно увѣдомлены, что медаторомъ себя король французской предъявлялъ между швецкимъ королемъ и его царскимъ величествомъ.

О Бронѣ желалъ вѣдать отъ двора, какой характеръ имѣеть, или безъ характеру. И ежели объ немъ станутъ говорить, объявлять ли объ немъ.

О дворѣ, чтобъ Витфарту конечно имѣть, для того что я здѣсь себѣ о томъ же буду старатца.

№ 3. 24-го ноября. Объ указѣ маршированья труповъ буду здѣсь ожидать дука Мальбурха, въ которого прїѣздъ ко окончанію то можно лучше привести, для того что при парламентѣ можетъ стараніе имѣть, чтобъ прибавить, а нежели убавить.

Дуку Квинзбурга я объявилъ, чтобъ въ Ливонію торговать такъ было позволено, какъ прежде сего подъ королею швецкимъ.

О заказѣ корабельныхъ лѣсовъ изъ Ливоніи. И каковы указы даны, чтобъ ихъ сообщить.

О милордѣ Реби объявилъ, что можетъ въ прїѣздъ дука Мальбурга все то окончатца.

Господинъ Витфортъ по нѣкоторыхъ недѣляхъ вскорѣ будетъ отправленъ въ бывшемъ своемъ характерѣ; но вся трудность во отправленіи того,—не знаютъ, въ какомъ я характерѣ объявлю себя, и что подчасъ парламенту принужденъ буду публичную грамоту объявить, которую при себѣ имѣю; токмо и въ той трудность, для того что характеру не молвлено. Но ежели бы молвлено—„полномочного“, то-бъ лучше принято было. И просилъ полномочной.

[На поляхъ:] То неправда. А посланъ въ Вѣну и къ саксонскому двору. 8-го декабря писалъ ко двору.

№ 4. 28-го ноября. Дубликатъ посланъ равной сему. Но къ тому приписано о милордѣ въ Петербургѣ, что будто въ Бендеръ будетъ посланъ. И что ежели правда,—буду впредь писать.

Стацкой секретарій Сентъ-Жанъ, бывъ, благодарилъ именей королевичемъ его царское величество; объявилъ о миру чрезъ посла Матвѣева, и просилъ, чтобъ впредь мнѣ о всѣхъ дѣлѣхъ, надлежащихъ къ сему двору, не оставили приказать указы давать.

Топерь всѣ ремарки вкратцѣ объявлять подъ нумеры буду для лучшаго вѣдѣнія, также и въ письмахъ надъ статьями буду ставить нумеры.

Отъ 8-го декабря ко двору писано объ афронтѣ людей Витфортыхъ.

[Архивъ князя О. А. Куракина: „Собственноручныя сочиненія кн. Б. И. Куракина“; по описи архива томъ V, стр. 92—96].



181. Ординанція домовная.

1710 г. 14-го (25-го) ноября. London.

Безъ спросу съ двора не сходитъ камардинарамъ, а лавеемъ спрашиватца у камардинаровъ, также всѣмъ домовымъ служителямъ. Въ домѣ никому табаку не курить; вверху, въ камарахъ лавейскихъ огня не власть. Во всѣхъ камарахъ, гдѣ должно власть огонь,—власть уголья, то есть въ камарѣ, гдѣ обѣдаютъ, въ камарѣ, гдѣ буду спать, въ камарѣ, гдѣ Веселовской, въ сѣняхъ; а въ камарѣ овдиенціи и апартаменту среднемъ, когда случитца, власть все дерево, а не уголья. Безъ чужихъ людей по большому крыльцу не ходить. Домъ всегда, въ опредѣленные дни, чистить. Въ верхнихъ жильяхъ и во всемъ домѣ съ бережью огонь держать и со свѣчами ходить. Простыни перемѣнять камардинарамъ въ недѣлю и лавеемъ также, а по нуждѣ — въ двѣ недѣли.

А что надлежитъ изъ сего тебѣ управлять,—и сему роспись: лавеемъ дневать, которому надлежитъ сидѣть у дверей спальни для позванія; а когда чужіе бываютъ, то у дверей камардинару надобно стоять. Лавеемъ въ кабинетъ и въ спальную не входитъ; а ежели камардинара не случитца, тогда входитъ постучась; скороходъ также бы безъ вѣдома не входилъ. Платье и башмаки дневальному чистить лавеею. Табаку не курить. Бамамъ двумъ служащимъ постели перестилать, судно чистить, камары мыть; поутру отворять, а ввѣчеру окна затворять. Стулья и зеркала по вся дни чистить, въ недѣлю мыть; имъ же скатерти повсядневныя и салфетки какъ моего стола, такъ другого и третьяго мыть; а лутчія скатерти и салфетки имъ не отдаютца,—то мыть съ мойми рубахами и то крохманить; простыни расхожія на постели имъ же мыть, повару — рубахи, завѣски, калпачки, галстуки, бостроги и скороходу рубахи. Бабѣ въ поварнѣ страпать съ поваромъ и суды чистить; а на серебряныхъ судахъ никому не ѣсть и ничего не дѣлать, кромѣ олова. Когда чужіе попросятъ чаю, тогда ставить серебряныя, а ежели—свои, то давать старыя.

Фредрику, что управлять, особливее:

Бѣлье все, что надлежитъ до меня, у себя держать и до

постели простыни; бѣлье-жъ всё, что надлежить до стола, у себя-жъ держать, токмо къ столу выдавать, которая будетъ въ поварнѣ, дюжину и двѣ сеатерти, которая будетъ перечищать и укладывать. Серебро все у себя держать, а къ столу, имянно, одному лакею выдавать, у того-жъ и примать, перечистя тотчасъ послѣ стола. А суды хрустальныя въ поставецъ запираеть въ той камарѣ, гдѣ обѣдать будемъ; на постелю мою простыни по суббота-тамъ перемѣнять. Судно по вся дни чистить. Камару спальную по вся дни подметать. Вино за замкомъ своимъ держать, а ко всякому столу выдавать, сколько будетъ повелѣно какого вина, и записывать; при семъ тебѣ тетрадь прилагается. Вино все убрать и засыпать въ песокъ, какъ здѣсь обычай соблюдать. Свѣчи держать тебѣ всё у тебя и выдавать каждаго дня тотчасъ послѣ обѣда, и велѣть лакею въ шенданъ прибрать; и, какъ придетъ вечеръ, оттуль раздавать, а потомъ огарки всё дѣвкѣ одной собирать велѣть. А расходъ свѣчамъ: каждой день двѣ свѣчи воцанныхъ въ большихъ шанданахъ серебряныхъ въ камарѣ овдиенциѣ, токмо безъ чужихъ не зажигать; а безъ чужихъ—одна свѣча сальная въ среднемъ штокѣ; двѣ свѣчи въ спальную ко мнѣ сальныхъ, гдѣ спать буду,—свѣча къ Веселовскому, свѣча къ Виченти, свѣча въ поварню, свѣча дѣвкамъ, съ чѣмъ ходить, свѣча въ фонарь верхній, свѣча въ фонарь средній, свѣча въ фонарь нижній, а ежели когда случаютца гости, — въ фонарь большой 4 свѣчи, свѣча лакеемъ, да два шандана меньшихъ серебряныхъ свѣчами воцанными въ другой камарѣ поставить; а ночныхъ свѣчъ ставить ко мнѣ въ спальную въ фонарь, всего сальныхъ 11 свѣчъ.

А ежели когда бываетъ ввечеру ужинъ съ гостями, и тогда ставить—среднего штоку во всё постѣнные шанданы свѣча, малыя воцанныя, также и внизу, гдѣ столъ, воцанныя и во всё серебряныя шанданы—воцанныя, то будетъ 20 свѣчъ, а на проходѣ—сальные; въ моей спальнѣ класть огонь непрестанно. Про меня вино брать, которое я буду пить, полубутелемъ малыми, ежели когда одинъ обѣдаю или (съ) своими московскими. Бѣлье отдавать мыть и смотрѣть, чтобъ не перемѣняли рубашки, а особливо смотрѣть въ кружевахъ, чтобъ чисто мыли и не портили. Чай, сахаръ, кофе, чекуладъ тебѣ-жъ у себя держать.

. 182. Записка объ аглинской торговлѣ въ Балтическомъ морѣ.

3-го декабря 1710 г.

1710-го 3-го декабря. Коммерціе въ Балтическомъ морѣ всегда немалой прибытокъ королевству аглинскому приносило, а особливе Ливонія, то есть порты: Рига, Перновъ, Ревель и Нарва; но въ нынѣшнюю сѣверную войну, отъ времени до времени умалывшись, и весьма престало. Того ради зѣло требуетъ сего государства интересъ оную возобновить, а особливе при нынѣшнихъ конъюктурахъ войны въ Польшѣ, чего для дацкіе и другіе порты, кромѣ вышепомянутыхъ, не имѣютъ, за недостаткомъ товаровъ и другими случая изъ Польши, противъ прежняго купечество свое умножить.

Но помянутые въ Ливоніи порты для свободнаго имѣ впроважденія товаровъ и при цѣлыхъ и неразоренныхъ краѣхъ, откуль свободно во множествѣ товаровъ достать могутъ,—видимо всякому, не токмо равной прежнему прибытокъ государственной изъ сего купечества получить, но съ великими прибытки могутъ быть.

Чего для, конечно видѣвъ сіе, компанія аглинская, которая въ помянутые порты прежде торги имѣла, безъ всякого сумнѣнія и волю свою къ начатію того купечества объявить. Но токмо требуетъ къ тому отъ ея королевина величества къ начатію той коммерціи позволенія и протекціи въ свободномъ ходѣ.

Съ другой же стороны,—въ тѣхъ помянутыхъ портахъ, что надлежитъ въ пошлинахъ и другихъ трактаментахъ купечества, противъ прежняго, ежели позволено будетъ, безъ всякого предосужденія той компаніи поручено быть можетъ.

[Архивъ князя А. Ф. Куракина: «Собственноручныя сочиненія князя Б. Ив. Куракина»; по описи архива томъ V, стр. 112—114].

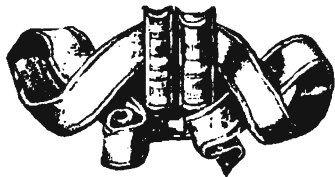

183. Разсужденіе на разорваніе миру Порты съ его царскимъ величествомъ, съ королемъ польскимъ и цесаремъ.

1710 г. 25-го декабря. Лондонъ.

24-го декабря чрезъ почту въ письмахъ посла господина Матвѣева копія, приложенная отъ посла Толстова изъ Константинополя отъ 14-го ноября, въ которой пишетъ о разорваніи миру Порты съ его царскимъ величествомъ въ тѣхъ терминахъ:

Порта, Франція, шведъ, Венгрія, учиня аліансъ наступательной и оборонительной противъ его царского величества, и короля польского, и цесаря, и всѣхъ его союзниковъ, со обѣщаніемъ отъ помянутыхъ Портѣ въ подданство привести: отъ цесаря венгерскую, отъ поляковъ часть и Станислава на королевствѣ утвердить, а короля Августа изъ Польши выгнать;—отъ Москвы завоеванныя мѣста возвратитъ и Украину, то есть всѣхъ козаковъ въ подданство привести. Что же къ сторонѣ Франціи и шведу, и венгеромъ,—не упоминаетъ, чего для не должно требовать изъявленія, но явно, что желаемое въ свой интересъ хотять получить.

Порта есть возбуждена къ тому разорванію чрезъ интриги министра французского Дезалорма и министра шведскаго Нейбоура и генерала польскаго Понятовскаго, объявленіемъ отъ нихъ Портѣ, что ежели Порта не вступитъ въ аліансъ съ Франціею, съ шведомъ, съ венгеры, то, конечно, по окончаніи войны съ шведомъ и утверди на тронѣ въ Польшѣ короля Августа, его царское величество съ Польшею, съ цесаремъ, съ венеціане годны будутъ народъ турецкой изъ Европы выгнать и поцесъ имперіи восточной отнять.

Стороны же интересовъ Франціи и аліатовъ также требуетъ предостеречь и къ намѣренію морскихъ потенцій, то есть Англію, Голандію не допустить, дабы оную ихъ силу, не токмо вамѣренную въ предбудущее по желанію ихъ себѣ, но и настоящее (которою уже подъ претекстомъ аліанса, яко древле римляне, всѣми повелительствуютъ) тое убавить и впредь отъ оной скявиты избавитца.

Того ради взяты мѣры ко упрямденію того.

Объявя войну Порта царю и вступя въ Польшу съ королемъ шведскимъ, которой будетъ искать соединенія съ войски своими изъ Помераніи подъ командою корпа Красова,—но, соединясь съ тѣми, король шведской вступитъ въ Саксонію, а турки съ частью поляковъ останутца противъ московскихъ въ Польшѣ. Но Польша вся будетъ

принуждена Лещинскаго признать. Королю швецкому, вступя въ Саксонию и умножа свое войско, медиаторомъ себя между аліатами и Франціею объявить и, по принятіи того, въ фаворъ Франціи учинить. Но ежели не принять будетъ, къ Ренѣ рѣкѣ вступя, съ войски французскими соединитца и въ имперіи такой огонь возжечь, котораго никогда не бывало. Но тѣмъ образомъ, видимо, вскорѣ можетъ король швецкой, противъ интересовъ аліатцкихъ, въ фаворъ Франціи учинить. Но потомъ, обратясь всѣми потенціями,—шведы съ турки и съ поляки,—противъ его царскаго величества, намѣрены будутъ въ конечное порабощеніе привести и раздѣленіе Россійской имперіи.

Тому всему упредить.

По всѣмъ обстоятельствамъ видимо, какъ выше помянули, что корпо швецкое, названное Красово, изъ Помераніи будетъ въ Польшу маршировать, отъ котораго все нарушеніе интересамъ великихъ аліатовъ, воюющихъ въ сѣверѣ, и противъ Франціи. Но того ради ко удержанію корпо Красова взять мѣры вновь и по учиненному нынѣшняго-жъ 1710 году въ Гагѣ между аліаты концерту къ содержанію нейтральства въ имперіи, въ которомъ заключено розорвателя нейтральства за непріятели признать, и по тому учиненному концерту войски отъ частей аліатцкихъ послать въ Слезію и въ другія мѣста, гдѣ удобно, къ недопущенію онаго марша корпа Красова.

Но объ отправленіи того еще требуетъ многова времени ради тѣхъ причинъ:

Первое. Тѣ войски вскорѣ маршировать въ нынѣшнемъ времени не могутъ.

Второе. Трудность будутъ имѣть о назначеніи мѣста къ собранію тѣхъ.

Третье. Магазиновъ нигдѣ готовыхъ не имѣютъ.

Четвертое. Кому командировать инженерале все то войско, чего для о томъ между принцы имперскими уже было немалое разглашеніе, а особливо—между дворомъ прусскимъ и ганверскимъ.

Но когда то войско аліатцкое будетъ въ собраніи въ нужныхъ мѣстѣхъ къ недопущенію того марша непріятельскаго, то есть въ Слезии или въ Помераніи, что можетъ противъ тѣхъ подвиговъ непріятельскихъ учинить? Ничего,—для того корпо швецкое, содержащее въ 18.000, а аліатцкое въ 10.000,—чего для не могутъ резистенціи учинить никакой. Но ежели въ Польшу непріятельское войско вступить, то, конечно, аліатцкому послѣдствовать невозможно за морвою язвою и для фуражу, и за недостаткомъ магазиновъ. Но есть тому самая нужда упредить.

На что мое мѣнѣе.

Какъ вышеуказанное увѣдомило письмо изъ Константинополя о учиненномъ альянсѣ съ Франціею,—Порта, шведъ, венгеры,—по тому явно каждому, что оное соглашеніе трехъ потенцій и малконтентовъ есть декларация войны противъ альятовъ, воюющихъ съ Франціею, и альятовъ сѣверной войны, чего для резолютно требуетъ альятомъ при потенцій морскихъ съ альяты сѣверной войны вступить въ альянсъ оборонительной и наступательной противъ вышепомянутыхъ Порты, Франціи, шведа и венгеръ, со объявленными ниже кондиціями.

Но сіе вскорѣ для согласія общаго такъ много потенцій учинитца не можетъ, но упредить всякого предосужденія, тѣмъ образомъ собрать корпо альятское, которымъ вскорѣ маршировать въ Померанію, и принудить армию шветцкую, названную корпо Красово, дезармовать. Но ежели не похотятъ быть дезармованы,—конечно атаковать не токмо корпо одно Красово, и всѣ провинціи, принадлежащія королю шветцкому въ имперіи, то есть Бременъ и Ферденъ, и Померанію, и конфисковать и за непріятели имперіи признать.

Сему будетъ другихъ противное мѣнѣе.

Корпо Красово принужденно не можетъ быть дезармовано, чего состоитъ въ силѣ своей 18.000 регулярнаго войска. Ежели къ насильному принужденію требовать будетъ 30.000 войскъ альятскихъ,—и такого числа альяты собрать войскъ не могутъ. Но ежели и атаковать провинціи въ имперіи шветцкія, токмо за недостаткомъ войскъ учинить невозможно. Но есть къ тому одинъ способъ: ежели согласясь съ королемъ дацкимъ, которому отъ альятовъ позволено будетъ вступить въ провинціи, въ Померанію, а съ другой стороны—королю прусскому, а въ Бременъ и Ферденъ—хотя-бъ ганверскому,—и можно что учинить, токмо за недостаткомъ войска всего того учинить невозможно.

И по тому всему видимо, что корпо Красово невозможно ни дезармовать, ни удержать въ Помераніи отъ маршу въ Польшу и Саксонію, ни атаковать.

И того для, оставляя интересы воюющихъ въ сѣверѣ, надлежитъ принять мѣры альятомъ противъ Франціи, чтобъ отлучитца всякого помѣшательства и отъ шведа и турка.

Смотри, по всѣмъ обстоятельствомъ лучше высокими альятомъ не вступать въ альянсъ съ альятами воюющихъ въ сѣверѣ противъ короля шветцкаго, чтобъ не дать желазію турку къ разорванію съ десаремъ;

какъ уже увѣдомлены, что Порта въ дѣкларациі своей войны Москвѣ и полякомъ объявила, что ежели кто вступитца оборонять его царское величество и Польшу, хотя и не противъ Порты, но противъ шведа или его союзниковъ, но и тѣхъ деклеровать за непріятеля. И ежели аліаты, по заключенному концерту въ Гагѣ, содержаніе нейтральства въ имперіи похотятъ содержать, то есть корпо Красово шветцкое въ Польшу отъ маршу и въ Саксонію отъ нападенія удержатъ,—не можетъ сіе учинитца безъ противности отъ шведовъ, или какого бою, хотя-бъ къ тому удержанію корпо аліатцкое и послано было.

И потому явно,—турецкая война съ цесаремъ начата будетъ; но еще, конечно, престерегать надобно, чтобъ король шветцкой съ турки на сикурсъ тому своему корпу Красову въ имперію не вступилъ.

Разсуждая въ интересъ аліатцкой, все то удержатъ и въ войну сѣверныхъ воюющихъ не мѣшатца, хотя весьма подъ страхомъ. Токмо, конечно, чаю, аліаты дадутъ волю шведу въ Саксонію вступить и миръ съ Августомъ учинить, и Станислава на тронѣ польскомъ утвердить, и во всѣхъ его претензіяхъ удовольствоватъ, итакъ изъ имперіи высвободить противъ москвичъ.

Я хочу вѣдать: ежели аліансъ вѣрно учиненъ у Франціи съ Портою, съ шведомъ и съ венгеры, что-бъ долженъ дѣлать король шветцкой, вступя въ Саксонію? Вступя въ Саксонію,—умножить свое войско и набрать денегъ, и съ королемъ Августомъ миръ учинить, которой будутъ гварантировать потенціи морскія и цесарь, и потомъ при томъ же можетъ себя деклеровать медиаторомъ между Франціею и аліаты. И когда она не принята будетъ, то будетъ слученіе имѣть въ имперіи съ войски французскими, которыя при Репѣ. Но ежели увидитъ изъ того къ себѣ противность, или что въ авантажъ то его произойти не можетъ,—то, оставя на время имперію, вступя въ Польшу и соединясь съ турки, со всею Польшею противъ Россіи, которую принудитъ весьма къ миру въ свой авантажъ, и потомъ, повротясь всѣми силами въ имперію, въ фаворъ Франціи все учинить, и турокъ противъ цесаря управитъ, и венгоровъ вольныхъ подъ турецкою протекціею постановитъ.

[Архивъ князя Ф. А. Куракина: „Собственноручныя сочиненія кн. Б. П. Куракина“, по описи архива томъ V, стр. 93—107].

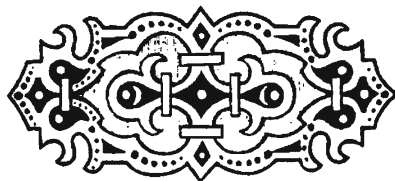

184. Надсмотрителю дома указъ.

1710 г. 29 декабря. Лондонъ.

Домъ править послѣдующимъ образомъ: всѣхъ домовниковъ имѣть подѣ своимъ правленіемъ, и безъ повелѣнія никто ничего дѣлать не повиненъ. Всего-жъ паче смотрѣть, чтобъ всѣ домовные, а паче лакеи, были во всякой учинивости къ приходящимъ, не токмо вышнихъ персонъ, но и нижнихъ.

Лакеи не повинны безъ спроса сходить съ двора. А когда не бываетъ которой день съѣзду, тогда, кромѣ дневального, свободу могутъ имѣть.

Смотрѣть за лакеи, чтобъ ливерія всегда была чиста; съ утра и до обѣда имѣть синюю, а послѣ обѣда надѣвать палевую.

Одному лакею дневать, которой повиненъ исправлять все, что принадлежитъ дневальному лакею, въ свой день.

Каждой лакей въ камару овдіенціи и въ кабинетъ ниже можетъ дерзнуть войти, но когда во отлученіи и во отбытности камардинара принужденъ будетъ войти.

Смотрѣть, чтобъ между лакеями, также и другими domestics, никакого дизордну не было.

Портеру опредѣлить, чтобъ всегда смотрѣлъ дѣло свое: исправить первое, — всѣхъ съ респектомъ принимать, не токмо пріѣзжихъ въ каретахъ, и приходящихъ пѣшкомъ.

Всѣхъ персонъ шляхетства вводить въ верхній апортоментъ. Сіе и каждому лакею исправить.

Всѣхъ купцовъ и другихъ артизановъ — въ нижнюю камору. А купца Стелса всегда проводить просто до моей каморы, ежели когда чужихъ не случитца, также и тѣхъ, о которыхъ уже портеръ вѣдаетъ, яко тотъ Весг и маістродингва.

Ему-жъ смотрѣть, когда придетъ купецъ или каждого чину, а скажетъ, что пришелъ для долгу, — того человѣка удержать и мнѣ тотчасъ сказать.

Ему-жъ смотрѣть, чтобъ изъ дому никто ничего не носилъ неповелѣннаго, изъ чего-бъ не могло быть пропажемъ великимъ.

Письма, когда приносятъ, записывать ему-жъ, — которого числа принято будетъ. А ежели за которое что денегъ заплачено, того-жъ числа мнѣ объявить.

Въ ночь всегда внизу имѣть зажженную лампаду до дня.

Въ ночи имѣть на крѣпкомъ запорѣ ворота; а нижнія двери надлежать всегда быть на запорѣ, кромѣ нужды самыхъ, что вносу въ погребы. И ключъ отъ тѣхъ у повара московского.

Домъ во всякой чистотѣ имѣть, токмо смотрѣть, чтобъ окна по вся ночи запирали, чего для за умноженіемъ воровъ чего-бъ не могло сдѣлаться злого въ домѣ.

Лавкеевъ никогда и другихъ посылать по лавкамъ и ни у кого и ни чрезъ кого въ долгъ отнюдь ничего не брать, кромѣ хлѣбника, мясника, пивовара и свѣчника.

Вездѣ, что ни купится, надобно имѣть отписи за ихъ руками.

Каждую недѣлю, въ четвергъ, за мясо, за хлѣбъ расплату имѣть, а за свѣчи, за пиво—въ четыре недѣли.

Каждую недѣлю, въ четвергъ поутру, мнѣ счетъ приносить о расходѣ обыкновенномъ, что должно въ столу. А ежели какой расходъ учинитца не обыкновенной, то о томъ дать знать на завтрее того дня, поутру. А когда трактamentъ большой или средній чрезвычайно бываетъ, то на завтрее-жъ того дня дать знать и на столъ расходъ положить.

Всѣмъ расходомъ имѣть книги. И что будетъ выдано, въ главѣи записать и потомъ расходъ писать.

Всѣ расходы, кромѣ опредѣленныхъ за столъ повседневной, безъ повелѣнія отнюдь не держать.

У всѣхъ купцовъ, гдѣ что случитца брать или купить, также и у артизановъ, то есть, портные, сапожники и прочіе, свазывать, чтобъ приходящимъ изъ дому, кромѣ тебя, никто не давалъ, чего для, конечно, заплачено имъ не будетъ. И того для отъ такого филюрства весьма надобно быть престорожну, чтобъ никто не выманивалъ,—отъ чего многія злости бывають.

Въ домѣ табачному духу быть не надлежитъ. Такъ, вечеру со всякою бережью отъ огня быть, какъ въ день.

Трубы чистить, какъ обыкновенно здѣсь, чаю, въ два мѣсяца.

Когда серебро къ столу выдавать, именно одному лакею, и у него примать.

Карету смотрѣть почасту, чтобъ была вся приправлена и вымазана. А ежели что случитца,—лочинивать. О томъ свазывать, я въ долгъ отнюдь ничего не дѣлать.

По росписи въ здѣшнемъ домѣ все пересмотрѣть. А ежели

что сходно, и то все особливѣ себѣ перенести. И ежели что переломится, или пропадетъ, того-жъ записывать. А будетъ что износится, о томъ сказывать. Окончины въ чистотѣ держать.

Ежели какіе должники на домашниеовъ будутъ приходить, также вскорѣ объявлять имѣ.

Ворѣтнику-жъ сказать, что ежели купецъ, или кто ни есть, что принесетъ, какихъ ни есть речей, а будетъ оставлять въ домѣ,— и ему не примать и въ домѣ безъ повелѣнія оставлять, а повиненъ объявить изъ васъ кому.

Предъ домоуъ чтобъ всегда было чисто для приѣзду каретъ, чего для уже одинъ человекъ къ тому нанять, котораго знаетъ ворѣтникъ.

Казетеръ, которой въ недѣлю приносить трожды, записывать каждаго числа ворѣтнику и счетъ въ мѣсяцъ подавать.

Ежели что у кареты попорчено будетъ, сказать возницѣ, чтобъ тотчасъ о томъ объявилъ, и потомъ осмотра отдать починить и заплатить. А чтобъ возница безъ вѣдома не починивалъ, для того что то будетъ ставлено на счетъ съ процентами.

У кареты, у осей нѣкаяя желѣза подкладываюцца, которыя часто перемѣняютьца, которыхъ надобно закупить и держать имъ счетъ. А безъ тѣхъ желѣзъ оси вскорѣ будутъ испорчены.

Смотрѣть почасту, гдѣ стоитъ карета, чтобъ была всегда подъ кровлею и вычищена. Также бы и лошадей держали сытыхъ.



185. Провѣтъ, напримѣръ, къ содержанію дома въ годъ.

[1711 г.].

1) За домъ 8,000 гульден.

2) Жалованье служителямъ:

секретарю	1,000	гульден.
камарди(неру).	900	"
офицію	300	"
3 лакея	460	"
поварь	300	"
портеръ	160	"
вучеръ	180	"
почталіонъ	120	"
дѣвка	110	"

 Всего 3,530 гульден.

3) Содержаніе лошадей. 6-ть лошадей. Сѣна на 2 лошади 3 пуга на день, и 6 лошадей учинить 9 пуговъ на день, а въ годъ 3,285 пуговъ по 27 гульд. 100, итого 837 гульд.; овса по 1 бойсо на день лошади, а 6 лошадямъ 6 бойсо, а въ годъ 2,190 бойсо, со всякостію 24 бойсо учинить 91 стійо въ годъ по 15 гульд., итого 1,365 гульд.; соломы 2 пуга на одну лошадь на день, а на 6—12 пуговъ, а въ годъ 4,380 пуговъ 12 гульд., что итого 528 гульд., всего 2,730 гульд.; подковка 3 гульд. за лошадь на мѣсяць, итого 216 гульд.; починка конюшни всего 300 гульд., всего-на-вся—3,296 гульд.

4) Ливерея людямъ:

Три лакея, портей, коше, почталіонъ, всего 6,—всего всѣмъ—1354 гульд.

5) Гардероба своя: .

12 башмаковъ паръ по 6¹/₂ гульд., итого 78 гульд.; париковъ 3 по 60 гульд., итого 180 гульд.; 4 пары чулковъ по 20 гульд., итого 80 гульд.; двѣ шляпы по 25 гульд., итого 50 гульд.; 2,000 гульденовъ на платье въ годъ, всего—2,388 гульденовъ.

6) Содержаніе стола:

Перваго стола 3 персоны, второго 4 персоны да дѣвка 1, всего

8 персонъ. По 2 фунта мяса, итого 16 фунт. на день, по 8 шт., итого 6 гульд. 8 штив.; хлѣба по 1 фунту, по 3 шт. фунтъ, итого 1 гульд. 4 штив.; на супъ 2 фунта 6 шт., травъ и вердуръ, и яблокъ, и уксусу, и сахару, и специерин, и соли въ день кладу 8 гульд., всего 15 гульд. 18 шт., а въ годъ—5,375 гульд.

НВ. Лакеемъ 3, кучеру 1, почталіону 1, портеру 1, всего 6 персонъ, на день кормовыхъ дается по 20 шт., итого въ годъ 365 гульден. одному, а всѣмъ 2,190 гульденовъ.

7) Дровъ въ годъ и для поварни и каморъ воевъ 30 по 18 гульд., итого 540 гульденовъ.

8) Кафъ. Вина бургонского для перваго стола 2 бочки 500 гульд. и съ бутельми, для другога стола 4-мъ персонамъ по бутели въ день, итого въ годъ 1,460 бутелей, по 10-ти штив., итого 730 гульденовъ, шампанскаго 100 бутелей по 4 гульдена, итого 400 гульденовъ, ликеровъ и кафе, конфектовъ—300 гульденовъ, всего 1,930 гульден.

9) Мелкіе расходы:

Почта, бумага, чернила, перья и сургучъ, ѣзда въ Версалію, на недѣлю по 20 гульденовъ ѣзды въ Версалію, итого 1,000 гульденовъ на 50 недѣль—100 гульд., итого 1,100 гульденовъ.

10) Въ мѣсяць 2 стола, по 10 персонъ каждую кладу по пистолю, итого 10 писто(лей), а въ годъ 240 гульден., а на ливры 2,400. А здѣсь съ пробы напишемъ въ примѣръ.

Карманной расходъ 1,000 гульденовъ.

Всего-на-все въ годъ—33,053 гульд. Определено 50,000 гульденовъ, итого въ остаткахъ—16,947 гульденовъ.

Столъ на 6 или на 7 персонъ:

Сперва одну поставитъ супъ на большомъ блюдѣ: супъ раковая, а въ ней штука телятины начиненная,—и по краямъ поставитъ по блюду порцелиновому устрешей сырыхъ. И потомъ переменя первая: 1) часть говядины; 2) рагу—нашпигованная телятина; 3) пирогъ съ мясомъ и съ голуби, изъ тѣста французскаго; 4) кишки, начиненныя мясомъ съ яйцы, на бумагѣ поджареванныя. Другая переменя: 5) фазанъ жареной, 3 рябца; 6) индѣйка жаркая и кругомъ маленькихъ пичужекъ; 7) часть телятины зажареванной подъ соусомъ съ остреге или съ капромъ;

8) блюдо грушъ вареныхъ съ масломъ, подъ сахаромъ, пирамиды съ конфетами; а блюдечка 4, — два съ яблоки, одно съ каштанами, одно съ коронцами. Потомъ третья перемѣна: одна пирамида большая, двѣ малыя, и по сторонамъ четыре блюдечка, супъ съ травами и съ катышками, а въ ней курица, два блюда порцелиновыхъ остроговъ. Потомъ первая перемѣна: 1) часть говядины; 2) фрекесея изъ телятины или изъ баранины; 3) пирогъ высокой, что въ печи пекутъ, а въ немъ телятина напшигованная, или маленькія пичужки, а соусъ въ немъ черной; 4) ноги бараньи или телячьи, какъ дѣлаютца на бумагѣ. Другая перемѣна: 5) курица жаркая и три ряби на одномъ блюдѣ; 6) утка жаркая облита соусомъ съ рѣпою поджареванною или со стружи, супъ сборной: курица, телятины кусъ, рабець; 7) голова телячья вареная кругомъ маленькими пирожки окладена; 8) олады французскія и потомъ ванфигтуръ такой же. Первая перемѣна: 1) часть говядины зажарена, подъ соусомъ, съ острюжи и съ капры, 2) фрекесея изъ голубей, начиненныхъ мясомъ, со всякою слобкою, а по краямъ блюда мясо запеченное; 3) капуста, начиненная съ мясомъ и яйцы; 4) пирогъ высокой, а въ немъ телятина, напшигованная ломтами, и соусъ черной съ острюжи. Другая перемѣна: 5) заяць жаркой, кругомъ маленькія пичужки; 6) три ряби, два кулика да курица русская; 7) драчена миндальная съ яйцы да съ сахаромъ; 8) кутлеты бараньи или телячьи, ребра съ соусомъ, фрукта, супъ красной, утка съ рѣпою, мелко искроша поджареванною, и къ тому устрейи. Первая перемѣна: 1) часть говядины; 2) фрекесея изъ молоковъ телячьихъ; 3) пирогъ съ трескою и съ яйцы; 4) телятина поджаренная, подъ соусомъ съ острюжи. Другая перемѣна: 5) фезанъ, курица, два рѣбя, вся на одно блюдо; 6) часть баранины; 7) пирогъ сладкой съ травами; 8) салату блюдо обложить поджареванными колбасами и потомъ фрукта; утка въ грибахъ по-московски, вмѣсто супу, къ тому два блюдечка устрейей порцелиновыхъ. Первая перемѣна: 1) часть говядины; 2) фрекесея изъ острюжей вареныхъ; 3) пирогъ съ корицею и съ острюжи; 4) ноги свинныя, съ перцемъ и съ базилиномъ, къ тому соусъ съ острюжи. Другая перемѣна: 5) жаркого — заяць, два ряби, 2 кулика на одно блюдо; 6) будынь — калачъ крошеной, развариванной, съ молокомъ, съ яйцы и съ сахаромъ, и съ изюмомъ;

7) яблоки варенныя, съ корицею, разрѣзавъ пополамъ, поросе-
нокъ жаркой.

Рыбные дни: супъ травной, съ яйца, фрекасея изъ устре-
жей, щучка въ фрекасеѣ, яичница, рыба жареная, яблоки варе-
нныя, пироги съ яблоки, каша молочная, пшенная сарачинскаго
подъ корицею и подъ сахаромъ, супъ изъ молока коровья, жид-
кій съ пшеномъ, фрекасея изъ бобовъ, рыба вареная, яичница
на молокѣ, съ сахаромъ, рыба жареная, салата, пирожка три
съ яблоки большіе, купленныя, яблоки варенныя. А потомъ пере-
мѣнять: постныя супы всѣ иные дѣлать съ рѣпою, иные — лу-
ковые, также фрекасею изъ трески дѣлать, или пироги съ трес-
кою и съ яйца, или будинъ съ яйца изъ тертаго валача.

186. Залисла въ посольскую канцелярію для вѣдѣнія моихъ заслугъ и дачи патента.

1712 г. 19-го (30-го) сентября.

Служилъ въ лейбъ-гвардіи Преображенскомъ и Семенов-
скомъ полкахъ отъ нижнихъ чиновъ. И въ прошломъ 1694 году
пожалованъ въ прапорщики лейбъ-гвардіи въ Семеновской
полкъ. Въ 1695 году былъ при осадѣ Азова въ первой по-
ходѣ. Въ 1696 году пожалованъ въ поручики, и былъ во
второй азовской походѣ, когда то мѣсто взято. Въ 1700 году
пожалованъ въ капитаны, и былъ при первой осадѣ Нарвы.
1702 году былъ при осадѣ и взятѣ Шлюссельбурга. 1703 году
былъ при осадѣ и взятѣ Ніеншанца. 1705 г. февраля 2-го дня
пожалованъ къ помянутому лейбъ-гвардіи полку въ майоры. И
того-жъ году былъ при осадѣ и взятѣ и на приступѣ города
Нарвы. 1707 году генваря 30-го пожалованъ къ тому-жъ лейбъ-
гвардіи Семеновскому полку въ полуполковника. И былъ въ при-
ходѣ непріятельской короля шведскаго на Украинѣ, и во всѣхъ
походахъ командировалъ помянутымъ полкомъ и другимъ, и во
многихъ акціяхъ противу непріятели былъ, то есть подѣ Крас-
нымъ Кутомъ, въ Городнѣ, подѣ Опошнею и въ самой баталіи
Полтавской, также и въ погонѣ за непріятеlemъ до Переволоч-
наго, гдѣ армія шведская невольниками вся учинена. Въ нынѣш-
немъ 1712 году сентября 14-го дня пожалованъ въ прибавку
къ вышепомянутому чину рангою генераль-майора.

187. Купленные корабли.

(1712 г.)

Викторія, Билинбрукъ, Аксфортъ, Страфортъ, Ланетдоуртъ.
Имя не дано,—еще на штокахъ.

188. Что въ приходѣ денегъ съ вотчинъ князя Бориса Мурашина оладныхъ и неокладныхъ съ генваря 1713 года по генварь первое число 1714 году, какъ то объявлено по отпискамъ Филиппа Губастова,—человѣка его, князя Бориса Мурашина.

1713 года генваря съ 1-го числа.

1713 годъ мѣсяцъ генварь, о которомъ извѣстія изъ дому не дано, что того мѣсяца въ приходѣ. И признаваю посему, что въ приходѣ ничего нѣтъ, для того что и о другихъ мѣсяцахъ не объявлено, въ которыхъ въ приходѣ ничего денегъ не было.

Въ приходѣ февраля съ 1-го числа по мартъ первое число 336 руб. 13 алтынъ, то есть триста тридцать шесть рублей тринадцать алтынъ.

Въ приходѣ марта съ 1-го числа по 30-е число 392 руб. 10 алтынъ, то есть триста девяносто два рубля десять алтынъ.

Въ приходѣ апрѣля съ 1-го числа маія по 1-е число 59 руб. 23 алт., то есть пятьдесятъ девять рублей двадцать три алтына.

Въ приходѣ апрѣля-жь съ 1-го числа маія по первое число 4 руб. 11 алт. 2 ден., то есть четыре рубля одиннадцать алтынъ двѣ деньги.

Въ приходѣ маія съ 1-го числа по іюнь 1-е число 14 руб. 8 алт. 2 ден., то есть четырнадцать рублей восемь алтынъ двѣ деньги.

Въ приходѣ іюня съ 1-го числа іюля по первое число 45 руб. 3 ден., то есть сорокъ пять рублей три деньги.

Въ приходѣ сентября съ 1-го числа по октябрь первое число 186 руб. 15 алт. $\frac{1}{2}$ д., то есть сто восемьдесятъ шесть рублей пятнадцать алтынъ съ полуденьгою.

Въ приходѣ октября съ 1-го числа по ноябрь 1-е число 60 руб. 2 алт. 4 ден., то есть шестьдесятъ рублей два алтына четыре деньги.

Въ приходѣ ноября съ 1-го числа по декабрь 1-е 153 руб. 5 алт., то есть сто пятьдесятъ три рубля пять алтынъ.

Въ приходѣ декабря съ 1-го числа по генварь первое число 1714 году 454 руб. 7 алт. 2 ден., то есть четыреста пятьдесятъ четыре рубля семь алтынъ двѣ деньги.

Всего на-все въ приходѣ 1713 году съ перваго февраля по декабрь послѣднее число 1705 руб. 30 алт. $\frac{1}{2}$ ден., то есть тысяча семьсотъ пять рублей тридцать алтынъ съ полуденьгою.

189. Образцовая сказка,

манова послана ко двору 1714 г. 26 февраля (9 марта) изъ Гаги.

Князь Борисъ Куракинъ сказалъ, что по вѣдомостямъ съ Москвы отъ челоуѣка его Филиппа Губастова въ приходѣ въ 1713 году домовныхъ денежныхъ сборовъ тысяча семьсотъ пять рублей тридцать алтынъ и полденьги. А о приходахъ въ генварѣ мѣсяцѣ не упомянулось за тѣмъ, что съ Москвы отъ того челоуѣка не дано знать. И можетъ быть, что въ приходѣ того мѣсяца ничего и не было; а хотя-бъ что и было,—не можетъ быть больше, какъ триста или четыреста рублей. И всего-бъ, напримѣръ, больше не могло учиниться, какъ около двухъ тысячъ рублей. И о всемъ томъ своемъ приходѣ ежели я, князь Борисъ, сказалъ ложно, чтобъ всемилостивѣйшій государь указалъ всѣ мои деревни взять на себя. А ежели неправо помянутой мой челоуѣкъ о томъ приходѣ мнѣ объявлялъ, чтобъ за то его указалъ наказать, и въ такомъ случаѣ сію сказку за ложну не вѣрнить и деревень моихъ меня не лишить. Сія сказка за приписаніемъ властной моей руки и приложенной печати.

Писано въ Гагѣ. 26 февраля штылю старого, 1714 году.

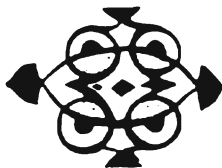

190. Вѣдніе о товарахъ города Архангельскаго, которые приходятъ въ Амстердамъ.

[1714—1 (12) октября. Гага].

О ихъ вѣсѣ и ластахъ, и какъ считается съ вѣсомъ и мѣрою голландскою.

Россійской вѣсѣ—пудъ, а въ пудѣ 40 фунтовъ, а голландскихъ 32 фунта.

Сто аршинъ русскихъ учинить 103 аршина голландскихъ.

И такіе-жъ товары приходятъ изъ Ливоніи, изъ Кенексберха, изъ Данциха, а иные—изъ Швеціи, изъ Норвегіи. А цѣною выше Россійскихъ товаровъ, или (последніе) выше ихъ, для чего тому здѣсь вѣдніе.

Пенька.

Бунтъ называется по нашему связка.

Берковецъ по-голландски называется шипъ-пунтъ.

Въ берковцѣ 10 пудовъ русскихъ, учинить 400 фунтовъ русскихъ, а голландскихъ учинить 320 фунт.

А въ Голландіи продается шипъ-пунтомъ, и въ шипъ-пунтѣ голландскомъ будетъ 300 фунтовъ голландскихъ.

Пенька для провова считается на ласты. Всякой ластъ — 60 пунтовъ московскихъ.

Пошлина съ того платится, считаячи съ шипъ-пунта.

9 штиверовъ съ шипъ-пунта за конвой, 3 штив. прибавки за конвой.

Сего году оцѣнена пенька по 30 гульд. шипъ-пунтъ, одинъ процентъ, итого учинить 6 штив. шипъ-пунтъ.

Еще преміи капарского одинъ перценто, итого учинить 6 штив. шипъ-пунтъ.

За вывозъ съ ворабля 12 штив. съ пунтъ-шипъ, за клажу въ магазинъ 12 штив. съ пунтъ-шипъ, за магазинъ, за куртажи, за маклеръ то—особой счетъ.



СМОЛА.

Смола продается ластами, а въ ластѣ считается 14 бочекъ. Надобно, чтобъ бочки всѣ полны были.

Пошлина: Съ ластва 30 штив. за конвой, прибавки 10 штив. за конвой.

Таксація пятнадцать пунтъ-флямсъ за ластъ, а всякой пунтъ-флямсъ 6 гульденовъ, то учинить 90 гульденовъ, и одинъ проценто пошлины учинить съ ласту 18 штив. За премію, капорское, также одинъ проценто,— то учинить 18 штив., за транспортъ съ корабля 30 штив. съ ласту — 30 штив., работникамъ — 30 штив.; за починку бочекъ много становится; за куртажю и за маклеръ — особой счетъ.

О КИПѢ.

У города продается пудами, а связывается вмѣстѣ по 6 кожъ; въ одной кипѣ 20 связокъ (а по-голландски пакъ), и будетъ въ кипѣ 120 кожъ (а въ Голландіи называется 60 паръ).

Въ одной кипѣ обыкновенно считается отъ 25 пуд. русскихъ до 30, для того что неровно бываетъ.

На ласты считается 3 кипы, то есть 60 ромъ за ластъ.

Здѣсь продается въ Голландіи на вѣсъ голландскій по фунтамъ, считая на пуды московскіе по 32 фунта $\frac{1}{2}$ голландской всякой пудъ.

Пошлина: Платится съ пары 2 штив. и еще третья часть въ прибавки. И учинить всего 2 штив. $\frac{2}{3}$. За таксацію пакъ цѣлой а 300 гульд. одинъ проценто, итого 3 гульд. съ пакту; за преміи капоровъ — то-жъ, итого 3 гульд. съ пакту, всего 6 гульд. съ пакту.

Съ корабля выгрузить и за перевозъ въ магазинъ отъ 8 шт. и до 10 за пакъ, итого, напримѣръ, 20 штив. съ пака. Въ магазинъ—то-жъ; куртажи и другіе мелкіе расходы — тому счетъ.

ВОСЬ

У города Архангельского купится пудами; на ластъ считается 60 пуд. русскихъ, для того столько пудъ, что сей товаръ кладется среди и вверху корабля. А которые товары кладутся внизу корабля, какъ сало, поташъ, тѣ считаются на ластъ 120 пудъ русскихъ.

Здѣсь, въ Голландіи, продается по сту фунтовъ голландскихъ. И, наприкладъ, продаётся отъ 70 до 75 гульденовъ.

Пошлина: Платится пошлины въ Голландіи за сто фунтовъ 10 шт., конвою третья часть прибавки $3\frac{1}{3}$, и всего 13 штиверовъ. Таксація съ 60 гульден. за сто фунтовъ одинъ проценто, итого 12 штив., преміи капоровъ 12 штив., итого 24 штив., за транспортъ съ корабля 8 шт. съ бочки въ магазинъ, работникамъ 8 шт. съ бочки, маклерамъ и прочіе мелкіе—по запискѣ.

Сало.

У города купится берковцемъ. А въ берковцѣ 10 пудъ русскихъ. На ласты считается, въ одномъ ласту 120 пудъ въ ластѣ.

Цѣна, наприкладъ, отъ 24 гульд. до 28 гульд. сто фунтовъ. А бывають годы по 13 гульд. и 14 сто фунтовъ. А въ Голландіи продается по сту фунтовъ голландскихъ.

Пошлина: Со ста фунтовъ голландскихъ 4 штив. конвойныхъ, прибавки третья часть $1\frac{1}{3}$, итого $5\frac{1}{3}$ штив. Таксація 15 гульд. за сто фунтовъ одинъ проценто, итого 3 шт. со ста фунтовъ, за преміи капоровъ — то-жъ, итого 3 штив. со ста фунтовъ, за транспортъ съ корабля 8 шт. съ бочки или 6 шт. въ магазинъ, работникамъ то-жъ, и при томъ картажіо и другіе мелкіе расходы.

Смольчукъ.

У города Архангельского покупается бочками. Въ ластѣ одномъ считается 12 бочекъ.

А въ Голландіи продается ластами, 12 бочекъ въ ластѣ.

Бочки всѣ равны. А корабельщикомъ платится 6 бочекъ въ ластѣ. Наприкладъ, продается за ластѣ лучшаго смольчуга 200 гульд. пунтъ-флямсъ, итого 1,200 гульд. Изъ того декордируютъ 2 штив. назадъ съ пунтъ-флямсъ и еще 18 мѣсяцевъ работу 12 проценту.

Пошлина: За ластѣ платится 50 штив. конвоя или 30 шт., третья часть огментациі; за таксацію ластѣ положенъ 450 гульд. одинъ проценто, итого 4 гульд. съ ласту; за преміи капоровъ 4 гульд. $\frac{1}{2}$ съ ласту, за выгрузку 1 шт. съ бочки въ магазинъ, за работу 30 штив. съ ласту, за другіе мелкіе расходы—по сметамъ.

Поташъ.

У города Архангельскаго 'покупается берковцемъ. Въ берковцѣ 10 пудъ.

Въ ластъ считается 120 пудъ.

Цѣна, наприкладъ, отъ 50 до 60 добрыхъ шелленговъ за 100 фунтовъ.

А въ Голландіи продается по 100 фунтовъ.

Пошлина: За 100 фунтовъ 6 штив. или 8 коинвоа, огментациі третья часть; таксація $7\frac{1}{2}$ гульд. за сто фунтовъ, одинъ проценто, итого 1 шт. $\frac{1}{2}$, преміи за капоровъ $1\frac{1}{2}$, всего 3 шт., за выгрузку 5 или 6 штив. съ бочки въ магазинъ, за работу—то-жъ и къ тому мелкіе расходы.

Ремъ.

У города купится четвертьми. А въ Голландіи продается ластами.

Пошлина: 4 гульдена съ ласта, а огментациі не положена. А другіе малые деторсы за ластъ 6 гульденовъ, всего съ ласту 10 гульденовъ.

Шесты.

У города на откупѣ. И знать не можно почему.

За транспортъ ванимається нарочный корабль, и сколько можетъ нагрузить.

А въ Голландіи продается по препорціи пальмовъ длины и толщины всякое дерево.

Пошлина: И надобно впредь рознымъ образомъ освѣдомляться.

Товаровъ много приходитъ чужестранныхъ, какъ изъ Персіи—шоль, пшено сорочинское.

И 1713 году было въ привозѣ въ Амстердамъ 400 баловъ шолку, всякой, напримѣръ, цѣною 1.200 гульденовъ, итого 480,000 гульд.

А въ 1714 году въ привозѣ въ Амстрадамъ 1,200 баловъ шолку, всякой, напримѣръ, по 1,200 гульденовъ, итого 144,000 гульдена.

Смотри, какой прибытокъ Россійскому государству.

И вывѣшній 1714 годъ также отъ вольнаго торгу хлѣбомъ великой присытокъ учиненъ, такъ что съ 200,000 рубл. вновь въ государство народнаго курсу денежнаго учинилося.

191. Записка о болѣзняхъ и лѣченіи.

[1718—1 (12) сентября. Гага].

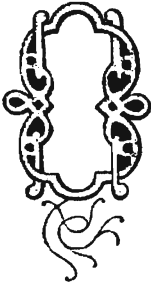

Съ различныхъ своихъ болѣзней принужденъ былъ непрестанно примать довольное число лѣкарствъ, какъ внутреннія, такъ и наружныя. Но когда и пользу получалъ, но токмо на нѣкоторое время. И искоренить тѣхъ болѣзней по се число не могли, и, какъ примѣчаю, еще всѣ тѣ болѣзни паче умножаются. Того ради понужденъ господъ медиковъ просить, дабы общимъ совѣтомъ, разсмотря всѣ мои болѣзни, дали мнѣ свое мнѣніе въ пользованію оныхъ. И для лучшаго извѣстія здѣсь прилагаю письменно, котораго времени какая болѣзнь мнѣ припала и отъ кого и въ которомъ краѣ какими лѣкарствами пользовался.

Рожденіе мое 1676 года 20 іюля въ 12 часу. И въ молодыхъ своихъ лѣтѣхъ имѣлъ болѣзнь, названную грыжу, ажъ до 6 лѣтъ своего возраста, также и каменную болѣзнь. Но тогдажъ отъ обѣихъ освободился. Однакожъ, отъ времени до времени припадала та каменная болѣзнь. Но какъ почалъ въ годы входить, больше уже оной не имѣлъ. Съ молодыхъ своихъ лѣтъ имѣлъ, почитай по вся годы, или фебре горячую, или студеную. А кромѣ тѣхъ болѣзней былъ всегда здоровъ, и температура былъ твердаго во всѣмъ фатигамъ.

Житія былъ невоздержнаго, обще сказать, во всемъ. И отъ рода моего 15 году, 1691 году, была болѣзнь чечуйная, ежели не съ примѣшаніемъ болѣзни нечистой,—звать не могу. Токмо въ гортань откидывалась, гдѣ надували порошками. Чрезъ одного цирюли простого отъ оной лѣчился: сперва сидѣлъ на парахъ, гдѣ травы въ воду горячую клали, также, гдѣ болѣзнь была, мази намазываючи, ртутью прикладывали и многія проносныя лѣкарства давали, такъ жестокиа, что было столчаковъ по 15 и по 20. Итакъ, съ великимъ трудомъ отъ таковой болѣзни освободился.

Однакожъ, потомъ сталъ быть великой запоръ, и на низъ не имѣлъ такъ натурально, какъ прежде сего бывало, чего для

дохтуры давали пить по утрамъ настаиванной реншвинъ съ травами, отъ которыхъ поносъ былъ. И тогда-жъ я могъ признать, что отъ тѣхъ слабительныхъ лѣкарствъ весьма былъ разгоряченъ.

1696 года, въ осаду города Азова, случилось мнѣ быть въ опрошѣхъ и спать на травѣ на зарѣ утренней. Потомъ вставъ, на лѣвомъ берцѣ услышалъ сверботу великую. И тогда, чесавъ, увидѣлъ на ногѣ знакъ бѣлаго струпа, шириною на ладонь. И съ того времени то пятно не лѣчило, уничтожая, понеже болѣзни никакой не слышалъ. Итакъ, оное пятно и къ тому многія другія умножились на обѣихъ ногахъ и по тѣлу въ нѣкоторыхъ мѣстѣхъ въ одинъ годъ.

Возвращаячися изъ кампаніи, послѣ взятія помянутаго города Азова, въ пути въ декабрѣ мѣсяцѣ имѣлъ я фебру горячую, такъ жестокую, что отчаянъ былъ отъ дохтура. И въ седьмой день ввечеру находился въ великомъ жару и безпамятствѣ. Приказалъ своему камардинару принести ушатъ воды студеной, которая въ зимѣ уже со льдомъ находилася, и велѣлъ себя накрывать простынею и поливать тою холодною водою, дабы избавиться отъ того внутренняго жару. Чтѣ и учинено было. И до тѣхъ мѣстъ поливали водою, что не въ состояніи сталъ быть больше вытерпѣть той стужи. Тогда велѣлъ себя положить въ самой теплой камарѣ, чтобъ согрѣть, близь печи, и укрыть многими кувертурами, и чѣмъ согрѣлся. Тотчасъ пришелъ великой сонъ и потъ, и спать больше 12 часовъ. И какъ проснулся, нашелъ себя въ великой тощети, безъ всякаго жару и алтерациіи. И того часу переимѣня рубаху отъ великаго поту, былъ въ состояніи встать. И вскорѣ почалъ имѣть великій аппетитъ. И съ того времени освободился отъ фебры горячей.

Потомъ по два года на веснѣ на Москвѣ отъ дохтуровъ прималъ я отъ помянутыхъ пятенъ по тѣлу молоко съ травами, также проносныя, и металъ руду банками. Однакожъ, никакой пользы тому не видѣлъ.

1698-го г. былъ я въ Италіи и лѣчился въ Падвѣ отъ профессора медицины, названнаго Калафатія,—но время было осеннее,—который давалъ проносное и потомъ пить бѣлокъ съ травами, и потомъ металъ руду изъ правой руки, и потомъ пилъ девохты, и ставилъ банки, и ноги держалъ въ водѣ

теплой съ травами. Отъ того имѣлъ нѣкоторую пользу. А весну хотѣлъ давать булонъ виперовъ, но, по указу отъ двора, при-
нужденъ былъ возвратиться во отечество.

Итакъ, возвратась, съ того времени былъ во всѣхъ кампаніяхъ и фатигахъ, безъ всякой болѣзни, токмо со умноженіемъ знаковъ по всему тѣлу, такъ что 1704 году въ зиму такъ по всей головѣ умножилось пятенъ и по лицу, что понужденъ былъ остаться въ домѣ. И тогда лѣчился на Москвѣ отъ дохтуровъ, которые сначала дали пургативъ пирюли съ меркуріемъ дулчійсь, отъ чего имѣлъ съ 24 столчака. Потомъ пилъ декохтъ 2 недѣли, и потомъ 4 недѣли по вся дни сажали въ банну сухую потѣть, а внизъ клали травы съ водою и камни горячіе. И отъ тѣхъ баннъ потовыхъ, правда, всѣ знаки какъ съ ногъ, такъ и со всего тѣла очистились, токмо на головѣ и за ушми остались. Итакъ, та кура окончалася съ тѣмъ надѣяніемъ отъ дохтуровъ, что изъ головы и ушей современемъ очистится. Но вида, что оно не очищается, но почало опять умножаться, той же осени 1705 года былъ въ Карлсбатѣ и пилъ воду, и сидѣлъ въ банѣхъ 6 недѣль, но никакой пользы получить немогъ. И потомъ изъ Карлсбата отѣхалъ зимовать въ Голландію. И на весну намѣренъ былъ ѣхать въ Аменъ для употребленія водъ; но до того не допущенъ былъ чрезъ совѣтъ дохтура Х и на въ Амстрадамѣ и жида Боновента, которые взяли съ конечна меня вылѣчить.

И былъ въ домѣ Боновента 6 недѣль, также сидѣлъ въ баннѣ сухой и пилъ декохтумъ. И которыя пятна отрыгнулись послѣ лѣченія московского также сошли; однакожь, съ головы не могли согнать. И съ тѣмъ возвратился во отечество, по ихъ обнадеживаніямъ, что современемъ и оттуль сойдутъ.

Возвратась во отечество, 1707 г. имѣлъ оказію быть въ Римѣ, гдѣ у одного дохтура папешскаго лѣчился отъ той же моей болѣзни на веснѣ. И ту со всякимъ порядкомъ окончалъ, а имянно: вначалѣ легкое проносное, потомъ пилъ нѣсколько дней, съ восемь, съ травами сыворотку и потомъ проносное, и руду изъ правой руки выдалъ. И пилъ 12 дней булонъ съ травами, потомъ проносное, и пилъ 30 дней булонъ девипери съ великимъ сукцессомъ, что въ седьмой или восьмой день на головѣ отворилися раны три и больше, и назрѣвало шишкою, откуль

выходило множество матеріи съ худою кровью, и всегда оную поутру выжимали, а въ ночи вновь тѣ мѣста наполнялись. И когда выдавлили, тогда вонь была. И такъ продолжалася та матерія выходить чрезъ всё то лѣто и зиму, и въ другое лѣто, дондеже возвратился въ холодной климатъ своего отечества. Тогда тѣ всё раны на головѣ затворились. И по окончаніи булону виперного, сидѣлъ въ банѣ простой воды и безъ всякихъ травъ три дня и металлъ банки. Потомъ 20 дней пилъ воду минеральную аква ди Мочера. И тѣмъ то лѣченье обончалось.

Итакъ осталось тѣхъ знаковъ токмо за ушми; но со всей головы все сошло. Однакожъ, помянутой дохтуръ, не довѣриваясь тому, хотѣлъ было въ предбудущую весну то-жъ лѣкарство употребить. Но указомъ былъ отозванъ ко двору. И до другой курн не допустило. Могу, конечно, сказать, что ни отъ какого лѣкарства пользы себѣ такъ не видалъ, а особливе въ себѣ великую легость слышалъ и во всемъ крѣпость такъ, какъ бы въ молодыхъ своихъ лѣтѣхъ былъ.

По возвращеніи своемъ изъ Риму, былъ въ войнѣ. И въ кампанію 1709-го г., самой зимы холодной, былъ непрестанно въ маршѣхъ, и къ тому понужденъ былъ жить невоздержно: вся та болѣзнь знаками объявилась и съ умноженіемъ. И въ апрѣлѣ мѣсяцѣ въ началѣ дохтуръ придворной господинъ Арескинъ началъ давать мнѣ солевацію. И въ четвертой день я пришелъ въ великой жаръ и тоскоту. И разсудилъ, что по темпераменту моему горячему того мнѣ снести не можно. Итакъ пресѣкъ, давъ дрякву по три дня поутру и ввечеру потѣть.

1710 году былъ я въ Акенѣ отъ той же своей болѣзни. И по ордонанціи дохтора Алива воды акинской не пилъ, токмо сидѣлъ въ банѣхъ, однако гораздо прохоложенныхъ, такъ что чуть теплыхъ. И, сидя въ водѣ, пилъ шпаватерпугонъ. Тогда имѣлъ великой жаръ въ лицѣ и многіе прыщи съ матерією. И отъ той воды съ лица все очистилось, но съ тѣла нѣкоторая малая часть.

1711 г. былъ въ Англіи, гдѣ, по ордонанціи дохтура Гартъ, тою методою, какъ въ Римѣ, примаю булону виперные тамошнихъ виперъ, но никакого дѣйства, какъ въ Италиі, не учинило. И тамошніе дохтуры признали, что сила виперъ агленскихъ не велика, а паче воздухъ не допускаетъ дѣйствовать.

И того-жъ 1711 году оттуль возвратился въ Голландію, гдѣ

и по се число пребываю. И 1712—1713 годы пребывалъ во всякомъ здоровьѣ. И въ 1713 году отъ тѣхъ же пятенъ началъ лѣчиться отъ дохтура итоліанскаго Долюли. И по совѣту онаго, изъ Рима 200 виперъ живыхъ получилъ. И отъ того лѣченья прибытокъ къ своему здоровью немалой получилъ, однакожь свободиться не могъ.

Осмотрѣніе того дохтора было о самомъ дѣйствѣ виперовъ, что въ Италиі дѣйствуютъ чрезъ транспирацію потомиъ натуральнымъ, но здѣсь дѣйствовали чрезъ поносъ и мочу. И такъ, увидѣвъ ихъ такое дѣйство, пересталъ больше давать, сказавъ, что въ здѣшнемъ воздухѣ невозможно тѣ булоны употреблять. Для умедиты великой, по совѣту-жь помянутого Долюли, я заперъ катеръ, которую носилъ на лѣвой ногѣ выше колѣна съ три года, откулъ довольная матерія шла.

1714 году въ апрѣлѣ мѣсяцѣ, бывъ на ужинѣ въ Брунсвикѣ въ одной компаніи, и, какъ могъ примѣтить, что я ѣлъ тогда много поросенка холоднаго, также корки отъ пирога, и пополуночи въ два часа атакъ (атаку) колики имѣлъ. И назавтрее тамошній дохтуръ давалъ мнѣ пирюли проносныя и другія лѣкарства, но ничто пользы не учинило. И такъ, съ тою коликою возвратился въ Гагу, гдѣ имѣлъ себѣ многихъ дохтуровъ, чему свидѣтель дохтуръ Кокъ и дохтуръ Кауль. Но по совѣту дохтура Кауль, ставилъ ноги по вечерамъ дней съ восемь въ воду теплую, дабы тѣ уморы тѣмъ внизъ оттянуть. И такъ чрезъ восемь дней слабость въ ногахъ послышалъ, что не могъ больше чрезъ камару перейти.

И потомъ дохтуръ Шрадеръ лѣчилъ, котораго рецепты здѣсь находятся. И, правда, въ прежнюю твердость ногъ моихъ воставилъ. И потомъ лѣчилъ отъ колики, однакожь искоренить не могъ, токмо болѣзнь великую отвелъ. И принужденъ былъ ѣхать въ Англию; тамъ тою-жь коликою страдалъ. И отъ дохтура Гарта лѣчился, и пилъ шесть недѣль порціонъ-амеръ, и по вся дни по бутели воды минеральной пилъ. И отъ того видѣлъ себѣ нѣкоторую малую пользу; но тотчасъ къ малому случаю отпрыгается. И когда прималъ порціонъ-амеръ и пилъ ту помянутую воду, то всегда отпрыгалъ, а особливо поутру, на всякія, почитай, двѣ минуты. Но когда ѣлъ или пилъ, тогда на то время преставало. И потомъ прималъ отъ дохтора

королевскаго порошки бѣше, которыхъ рецептъ при семъ находится. Что пользовало, токмо все на время.

Итакъ, тѣ оба дохтуръ въ Англии присовѣтовали быть въ Шпаа и пить минеральную воду, куда прѣѣхавъ, сперва началъ пить изъ фонтанки Погонъ (sic), отъ которой отакъ колени въ третій день получили. Того для дохтуръ присовѣтовали пить жеронстеръ, отъ которой воды въ четвертой день свободу получили. И такъ продолжалъ до 14 дней, но болѣе не могъ быть, но за нѣкоторую нуждою принужденъ въ Померанію отъѣхать. И въ проѣздѣ чрезъ Берлинъ о болѣзни своей, колени бѣлозной, говорилъ съ дохтуромъ придворнымъ Шталъ, которой далъ мнѣ пириули его властной композиціи и сказалъ, что невозможно инаково вылѣчить, какъ чрезъ тѣ пириули надобно отвезть тѣ гуморы, отчего колени въ генморонды, и велѣлъ примать тѣ пириули чрезъ день сперва шесть, а потомъ умножая ажъ до пятнадцати. Однакожъ, со всѣмъ тѣмъ на низъ было всегда умѣренно, а не чрезъ мѣру. И такъ продолжалъ 12 дней. И то дѣйство видѣлъ, что и моронды отворились, и нѣкогда руди выходило довольно. Но тогда-жъ услышалъ въ затылкѣ къ мозгу тѣсненіе немалое, которую болѣзнь я имѣлъ смолода лѣтъ своихъ 20-го году. Итакъ чаялъ, что тѣмъ оную болѣзнь возобновило; того ради также и для стужи—мѣсяца было ноября—пересталъ тѣ пириули примать. И потомъ въ декабрѣ мѣсяцѣ имѣлъ отакъ колени вновь немалой. И тогда-жъ чрезъ 8 дней отъ тамошнихъ дохтуровъ въ Грибшвальтѣ свободился, и рецепты ихъ здѣсь находятся.

И тогда-жъ, въ генварѣ мѣсяцѣ, возвратился въ Голландію. И для великой стужи ноги содержалъ въ великой теплотѣ. Но, возвратясь въ Гагу, обѣ ноги начали пухнуть, ежели когда много сажу; также и берцы всѣ были черны, и маленькія пятна красныя. И ту опухоль и чернь вылѣчилъ дохтуръ Шрадеръ, — велѣлъ подкуривать двояды въ день и тереть салфеткою горячею. Но по свободѣ отъ той опухоли и черного колеру, въ мартѣ мѣсяцѣ упала въ обѣ ноги стужа и бывала временно и въ самыя жаркіе дни, и такъ велика, что я принужденъ былъ нѣкогда огонь въ каминѣ имѣть и ноги согрѣвать. И отъ той болѣзни новой, стужи въ ногахъ, прималъ той же весны довольное число лѣкарствъ. Однакожъ пользы не получилъ.

Но въ осень, по совѣту дохтура изъ Бруселя Донъ-Луи,

отстави всё лѣкарства, принявъ пронижное лѣкарство, и пилъ молоко иначье 6 недѣль съ порошкомъ выпарнымъ (sic). И отъ того себѣ великую пользу, какъ отъ колики, такъ и отъ старой моеи болѣзни пятенъ, и отъ стужи ногъ, получилъ. И въ то-жъ время, какъ молоко пилъ, по ордонанціи его жъ, Донъ-Луи, одинъ голландской крестьянинъ потрожды въ недѣлю приходилъ и мазью бѣлою по всёмъ нервамъ мазалъ.

Но по окончаніи молока, уже въ началѣ ноября началъ было пить булонъ виперовъ, изъ Франціи получа живыхъ, но по трехъ или четырехъ дняхъ великой рѣзь въ стволъ пришолъ, когда моча позывала. И какъ моча выходила, по маломъ времени отпадало на дно въ стаканѣ довольное число тартуру бѣлого. И по его-жъ ордину пить пересталъ, для того за великими стужи не можетъ дѣйствовать, токмо чрезъ мочу.

И по томъ лѣченьи не долго было времени, чтобъ могъ воздержно жить и себя въ твердость привести, понеже въ декабрѣ мѣсяцѣ (1716 г.) царское величество со всёмъ дворомъ прибылъ въ Голландію. Съ того времени по самой отъѣздъ всего двора изъ Голландіи, по 15 сентября 1717 году, принужденъ былъ жить съ воздержаніемъ придворнымъ и труды такіе себѣ нести. Однакожь, при помощи Божіей чрезъ все то время былъ въ бодрости и гораздо мало слышалъ колику, также и стужу въ ногахъ. Но прошлой осени той 1717 г. принужденъ былъ принять нѣсколько лѣкарствъ чрезъ дохтура Кока для преукоуци въ зиму. И такъ во всю зиму имѣлъ имкомодиты великія: сверхъ той стужи въ ногахъ, уже стужа начала видаться въ плечи и въ руку лѣвую, также ломъ къ крестцѣ и, будто-бы, знакъ каменной болѣзни, и еще больше, что не имѣлъ хотѣнія къ мочѣ. И такъ моча заставалась внутри; а когда мочился, никакой болѣзни не имѣлъ.

И въ мартѣ мѣсяцѣ (1718 г.) почалъ слышать будто стужу въ желудкѣ, которая и нынѣ временно бываетъ, также ладвенъ обѣ временемъ бываютъ какъ мертвы, и никакой болѣзни тѣло не слышать, а особливе, ежели долго стою на одномъ мѣстѣ; также пары поднимались въ голову. И такъ всю ту зиму до самого маія мѣсяца (1718 г.) пробавлялся съ малыми ремедіи чрезъ совѣтъ дохтура Кока.

И въ маѣ мѣсяцѣ началъ цѣлую куру имѣть и примать

лѣкагства по совѣту обоихъ дохтура Кока и дохтура Дебіа. Прежде по проносомъ пилъ булонъ съ травами 12 дней и потомъ проносное. И такъ началъ пить молоко ишачье съ порошкомъ випернымъ и продолжалъ 5 недѣль; потомъ 8 дней при-малъ каплями въ винѣ, 25 капель поутру, эссенція Мартесъ оперетиво.

И во время той всей куры, правда, въ себѣ многую твердость услышалъ, и отъ колики, и отъ стужи въ ногахъ и въ желудкѣ поль-зу видѣлъ. Однакожь, во время того лѣченья приходила нѣкогда слабость во всего, такъ что пульсъ гораздо тихо шелъ, чего для, по совѣту его, дохтура Кока, прималъ нѣкогда въ такомъ случаѣ 100 декарме и часто нюхалъ.

И по принятіи эссенціи Мартисъ, по ихъ же, помянутыхъ дох-туровъ, совѣту ѣздилъ въ Шпаа. И пріѣхавъ туда, имѣлъ немалую слабость какъ въ ногахъ, такъ и въ рукахъ. И употреблялъ тѣ воды 3 недѣли, отъ чего великую себѣ пользу получилъ, такъ что въ здорье пришолъ, что задолго не помнилъ себя такъ. И всегда умору добраго былъ и веселость имѣлъ. Но того мѣста дохтуры совѣтовали, чтобы еще отдохнуть, въ другія 3 недѣли пить, дабы искоренить ту болѣзнь. И не могъ за нуждами тамъ долѣе пробыть; возвратился въ Голландію.



192. О посацкихъ торговыхъ людѣхъ и о ремесленныхъ

[1722—1724 гг.].



Въ нынѣшней нашъ вѣкъ изъ европейскихъ которой народъ или область видимъ въ славѣ и въ силѣ и въ почитаніи,—то есть Англія и Голландія:—одна — корона, а другая — республика, отъ всѣхъ, не токмо европейскихъ и другихъ частей свѣта отъ potentатовъ и республикъ въ почтеніи и въ славѣ; но уже яко бы въ силу древнихъ римлянъ пришли, хотя другимъ образомъ, токмо всѣмъ европейскимъ князьямъ повелѣваютъ, а другихъ отъ ихъ желанія въ дѣлѣхъ, противныхъ общимъ интересамъ европейскимъ, удерживаютъ или воспрепятствуютъ.

Но сія слава, честь и сила онымъ народамъ пришла отъ богатства, а богатство отъ ремесленныхъ и купечества.

Когда Англія не имѣла ремесленныхъ такъ много, николи въ такомъ богатствѣ не была. Что же о Голландіи, то недавно всякъ можетъ свѣдомъ быть, взявъ гисторію седми провинцій отъ отпаденія отъ королевства гишпанскаго, то увидитъ, въ какомъ убожествѣ оныя провинціи были. Но ихъ питаніе всё лучшее было отъ рыбы.

Но нынѣ видимъ въ краткомъ времени въ какое богатство, силу пришли, -- сего для, что ремесленныхъ умножилось, и оттого умножился торгъ.

Къ тому-жъ явно покажемъ отъ сихъ востанія, другимъ паденія. Венеція въ Италіи какъ была въ торгахъ, искусства въ ремеслахъ славная, но уже нынѣ умалилась многымъ; чего для помянутыя всѣ почтенно сильныя провинціи въ ремеслахъ венецкихъ искусствѣ стали, -- того для и торговъ излишество стало. Къ тому-жъ всѣ шпецціи въ Европу приходили чрезъ Венецію изъ Азіи, чрезъ море Медитеранское. Но по нашедшемъ пути въ Остѣидію, уже и то все въ нарушеніе пришло. Но нынѣ онаго торга въ Венеціи весьма нѣтъ. И оставляя многіе приклады, объявляю къ интересу Имперіи Всероссійской.

Какъ въ нынѣшнюю войну съ шведы для рекрутованья солдатъ всегда равно было brano по расположенію съ другими слободы торговыхъ людей и ремесленныхъ, отчего считаю немалого убытку въ государствѣ тѣмъ умаленія торговъ, умаленія ремесленныхъ людей; и того для не можетъ такъ множественное теченіе денегъ въ народѣ быть.

Но мои размышленія—весьма торговыхъ и ремесленныхъ не брать въ солдаты, но съ нихъ класть деньги, нѣкоторую часть деньгами; а на тѣ деньги нанимать неискусныхъ людей всякого ремесла и гулящихъ людей. Самъ себя зазираю отъ сего названія гулящихъ, что не можетъ быть николи человекъ безъ дѣла.

Я востинну причитаю къ великому интересу государственному для введенія новыхъ ремеслъ въ государство, паче всѣхъ главнѣйшаго корабельного дѣла, которымъ ремесломъ многіе содержатца; также и въ купечествѣ чрезъ новинку въ краткомъ времени богатство получаютъ.

Къ тому-жъ принадлежація ремесла: парусные холсты, блоковые мастера, рѣзчики, посцы по хинскому мастерству и другія прочія; также дѣланія ружья, вышнего и нижняго суконъ, шляпъ, чулковъ вязанія, кожъ на оленью статъ для убранія военныхъ людей, полотень на голландскую статъ и скатертей, монетъ, розвыхъ печатей и другихъ многихъ ремеслъ. Но еще-бъ желалъ видѣть умноженіе ремеселъ многихъ, такъ чтобъ предъ здѣшними ниже что умалено было, яко наипервѣе, стампу политическихъ книгъ на словенскомъ простомъ языкѣ, перевода съ другихъ, также и другихъ математическихъ книгъ и ремесленныхъ.

Правда, что уже начатое, однакожь весьма не умножено. Но съ читанія изъ оныхъ многимъ бы нѣкоторую знаемость и охоту ко всему интересамъ государственнымъ придало. Къ тому-жъ и другихъ языковъ стампы имѣть, какъ: греческого, латинского, французского, итोलіавского, нѣмецкого. Также ремеселъ: парышныхъ, матерій шолоковыхъ для платья и убору палатъ, матерій шерстяныхъ для платья и убору палатъ, матерій посконныхъ, какъ въ Голландіи для платья и убора палатъ дѣлается; серебряниковъ, золотарей, живописцовъ, столярей, оружейныхъ мастеровъ, рѣзчиковъ, каретниковъ, часовниковъ, зеркальных мастеровъ и другихъ и стекла всякихъ вещей. И для введенія

въ государство .оныхъ мастеровъ совѣтую брать изъ розныхъ мѣстъ: изъ Голландіи, изъ Англии и изъ Франціи, для того что, ежели всѣ будутъ изъ одного государства, могутъ въ наученіи російскаго народу для своихъ интересовъ скрывать, или время продолжать. Но когда будутъ розныхъ государствъ, тѣхъ политически имѣть въ розницѣ, или просто молвить, содержать въ ссорѣ, и объявля, кто скорѣе выучитъ, изметъ вышнее награжденіе. То изъ того завидость между ими бывъ, въ лучшее ихъ приведетъ въ наученіе данныхъ учениковъ.



193. Записка объ отношеніяхъ Россіи къ Литвѣ, Малороссіи и Запорожью.

[1722—1724 гг.].

Должно знать, въ тѣхъ провинціяхъ пограничныхъ какого народа живутъ подъ протекціею и которой релижін, и подъ какимъ окордомъ, и тотъ народъ, подъ которою протекціею живутъ, въ чемъ имѣютъ согласіе и въ чемъ противность, и сперва сами о себѣ были владѣніемъ посполитымъ, или доменію абсолюто; съ которыми тайную имѣть должно корреспонденцію для случаевъ военныхъ, къ замѣчанію, или просто молвить, ребелію противъ, подъ чьею протекціею. Какъ и нашего вѣку видимъ войны французской съ имперіею, для чего венгеры застали малконтенты противъ цесаря, а особливо такіа провинціи народовъ, которыя подъ протекціею подъ такіе военные случаи всегда желаютъ себя изъ неволи свободить, или и подъ тою-жъ протекціею быть, только уже нѣкоторыя тягости отъ себя тѣмъ отлучить, которыя нарушены были сверхъ окорду, а другимъ способомъ и сверхъ старого окорду нѣкоторыя тягости или имъ противные пункты подъ таковой случай они могутъ вновь по договору премѣнить.

И должно всѣ тѣ дѣла описать.

Наприкладъ,—съ поляки. Есть между ними несогласіе на четыре части: великая Польша и малая Польша, Русь съ Волянїею и Литва. Изъ тѣхъ всегда на націю московскую большую непріатели — Польша великая и малая, а склонны Русь и Волянїя, а наипаче Литва, для чего тѣ пограничество имѣютъ ближнее, и больше желаютъ въ любви состоять, нежели войны для своего разоренія, какъ и нынѣшнихъ вѣковъ мы можемъ видѣть. И тѣхъ провинцій, всегда должно, знавъ изъ нихъ сильныя въ республикѣ и первыя фамиліи, въ тайной корреспонденціи и любви должно имѣть, для чего корона самая, не бывъ съ ними въ согласіи, не могутъ войну имѣть. А хотя бы Волянїя и Русія на то съ каруною склонны были, токмо Литву всегда должно въ любви имѣть. Въ Русіи и въ Волянїи, и въ Литвѣ, которые религїи греческой, застаютъ подъ протекціею московскою не владѣніемъ, токмо одною религіею, для чего и въ мирномъ постановленіи въ трактатахъ о томъ постановлено, что на

унію отнюдь силою не приводить. И чрезъ то всегда ихъ, тѣхъ народовъ благочестивыхъ, въ релижіи твердо подъ своею опекою имѣть и ласкательно къ согласію ихъ къ себѣ влечь, и тайную коришпонденцію съ ними имѣть, ежели не можно, шляхетствомъ, особливо съ духовными персоны. И для наступающей войны отъ Польши тѣ народы благочестивые могутъ великой способъ подать и замѣшаніе съ нашей стороны къ противнымъ могутъ учинить, и, упомянувъ не въ давнихъ вѣкахъ войну польскую, царя Алексѣя Михайловича которые за благочестіе радостно примали; и многіе города чрезъ нихъ брали. Намъ всё то смотрѣть должно, чтобъ на унію не приводили и имѣли на тѣхъ секретяхъ: искать того, чтобъ народу нашего отъ большихъ фамилій имѣли свойство въ Польшѣ. Однакожь, о томъ должно двояко разсуждать—къ лучшему и худому, на обѣ стороны для коришпонденціи.

Смолянъ имѣть въ содержаніи добрымъ правленіемъ, и между ними и пограничными политичную контру вмѣщать.

Черкасы, или Малая Россія, всемѣрно подъ политичною ласковою имѣть, для чего народъ есть несогласной и много вольной, какъ и отъ властного своего владѣнія отлучились, отъ поляковъ, за великими тягостями, а наипаче за релижію согласной съ нами вѣры. И были подъ протекцію турецкою, а подъ протекцію пришли московскую, какъ и нынѣ состоятъ. На войну польскую тотъ народъ вельми способенъ. И всегда между ними великая нелюбовь есть, какъ и впредь того надобно смотрѣть и къ согласію не допускать. Также и отъ татаръ крымскихъ тѣмъ народомъ охраненіе всему государству имѣемъ. Токмо-жь тотъ народъ большее свое наклоненіе имѣетъ къ татаромъ, нежели къ полякомъ.

Еще того-жь народу казаки запорожскіе, которые не въ дальнемъ разстояніи живутъ отъ Крыму, имѣютъ своего гетмана, которые имѣютъ каждого роду подарунки, съ Москвы посланные. И тѣхъ казаковъ должно всегда съ черкасы вестъ въ дифференціи. Хотя народъ тотъ между собою въ розности не будутъ, токмо между самихъ гетмановъ и старшинъ всегда живетъ противность, для чего ихъ несогласія не будутъ соединены съ татарами.

И къ содержанію того народа малороссійскаго надобно нѣкоторые пункты секретовъ имѣть и всегда того смотрѣть.

Первое,—чтобъ Кіевъ, Черниговъ были подъ протекцію московскою, а не гетманскою, и судьбы имѣли отъ своихъ бургомистровъ. А потомъ тѣ ихъ супремы надлежали-бъ судомъ къ Москвѣ, а не до гетмана. Въ тѣхъ мѣстѣхъ, какъ и нынѣ, держать свои гарнизоны: въ Кіевѣ, въ Черниговѣ, въ Нѣжинѣ, въ Переяславѣ и въ другихъ.

Второе,—гетману отнюдь не быть націи польской, а быть націи казацкой, а лучше бы и московской.

Третье,—полковникомъ и всякому старшинству быть изъ той самой націи казацкой, а не изъ поляковъ.

Четвертое,—по отцѣ дѣтей гетмановъ отнюдь не становить.

Пятое,—смотрѣть всемѣрно, чтобъ гетманъ и его фамилія, и старшинство свойствомъ съ поляки не обязывались, изъ чего будетъ невольная корреспонденція.

Шестое,—гетману для своей чести повинно держать число установленное, нѣсколько хоругвъ своей кумпаніи, а инфантеріи гвардіи московскихъ народовъ. А сверхъ указнаго числа отнюдь ему своего придворнаго войска не держать.

Седьмое,—смотрѣть всемѣрно, чтобъ гетманъ въ полковники и въ старшинства своихъ свойственникововъ и согласныхъ не ставилъ, а быть отъ всякаго полку выборомъ полковничества тѣхъ полковъ отъ казаковъ.

Осьмое,—къ выбору такихъ и другимъ большимъ дѣламъ должно быть нѣсколькимъ министрамъ кіевскимъ.

Всемерно надобно сдѣлать должные чины министровъ кіевскихъ, хотя они будутъ и на Москвѣ жить, только-бъ тѣ чины носили въ содержанію въ твердости черкаст, для чего могли-бъ тою политикою къ ихъ совѣтамъ и дѣламъ чрезъ то причитны быть. Наприкладъ, тѣхъ министровъ:—президентъ отъ каморы юдицы, министръ стату, канцелеры и прочіе.

Девятое,—отъ двора московскаго при гетманѣ надобно всегда нѣкоторымъ персонамъ быть, давъ чины имъ для его состоянія и твердости во услугѣ ко двору царскаго величества.

Десятое,—на годъ двояды или трожды инкогнито отъ канцеляріи малороссійской должно посылать по тѣмъ дорогамъ, гдѣ проѣздъ почтовой, и вѣдать, нѣтъ ли отъ проѣзжихъ какихъ тягостей и насильного бранья лошадей, или чего иного, для чего надобно отъ того унимать, и тотъ народъ не злорить, а къ лучшему того содержать.

194. Всеподданнѣйшая записка князя Б. И. Куракина объ отношеніяхъ
Россіи къ Франціи и Англіи.



1724-го г. 3/4 марта. Парижъ.

Державнѣйшій императоръ и самодержецъ, государь всемилостивѣйшій! Вашего Величества всемилостивѣйшій указъ подъ № 3-мъ отъ 21-го генваря получилъ, на содержаніе котораго всеподданнѣйше доношу.

Приложенную вѣрющую грамоту о мнѣ къ королю отъ в. в. подамъ тогда, когда интересы в. в. того востребуютъ, и переводъ будетъ со оной на французскомъ языкѣ сочиненъ и приложенъ во свое время.

Что же принадлежитъ до займа денегъ, въ томъ во всемъ поступать буду по указамъ в. в. И исправляю.

Во ономъ же указѣ в. в. мнѣ всемилостивѣйше повелѣно:

1) Чтобъ мнѣ въ удобное время дуку де-Бурбону и стацкому секретарю Морвилю пристойнымъ образомъ объявить, какимъ образомъ Франція во время еще регентства о ближайшемъ согласіи и учиненіи оборонительного союза предлагать велѣла, которыя предложенія, и по вступленіи королевскомъ въ мажериту, не токмо в. в. повторены, но и нѣкоторой проектъ того союзу чрезъ министра ихъ, обрѣтающагося при дворѣ в. в., Кампредона сообщенъ, и на оной отъ в. в. снисходительная резолюція ему объявлена.

2) Потомъ чрезъ Кампредона предложено, что Франція, дабы сей чинимой союзъ толь тверже былъ, желаетъ, чтобъ в. в.

прежде примириться соизволили съ королемъ агленскимъ. И въ томъ она, Франція, представляла свои добрыя оффиціи. И на то в. в. свою склонность соизволили объявить, и, по требованію Франціи, Кампредону и нѣкоторые пункты сообщить повелѣли, въ которыхъ отъ большей части требуемая стороны в. в. отъ короля агленского сатисфакція состоятъ имѣть.

3) И между тѣмъ случилась смерть дука д'Орлеанса. Того ради мнѣ-бъ сондировать нынѣшнее министерство французское, въ какомъ намѣреніи оныя о сихъ дѣлахъ находятся и, гдѣ прилично, чтобъ я объявилъ, что в. в. при прежней доброй своей склонности къ ближайшему соединенію съ Франціею неизмѣнно пребывать соизволите; и ежели Франція взаимно доброй склонности къ тому находится, чтобъ они въ то дѣло вступили и ко окончанію привели.

4) И притомъ надлежитъ мнѣ чрезъ всевозможные способы провѣдывать, надобно ли прямо Франціи, чтобъ в. в. съ Англіею примирились. И ежели они сами мнѣ о томъ говорить стануть, тогда мнѣ объявить имъ, что в. в., для угожденія Франціи, къ тому примиренію готовъ. Но ежели они, французскіе министры, сами о томъ со мною говорить не стануть, или я увижу, что оное примиреніе не очень имъ надобно, тогда и мнѣ-бъ о томъ не говорить.

И на содержаніе всѣхъ тѣхъ пунктовъ указа в. в. теперь въ состояніи обстоятельное доношеніе учинить и доношу.

По пріѣздѣ я своемъ сюда, какъ дуку де-Бурбону, такъ и министрамъ изъ первѣхъ, кому принадлежало, въ генеральныхъ терминахъ говорилъ и обнадеживаніе учинилъ неотмѣнною дружбою в. в. персонально къ королю ихъ и къ интересомъ Франціи; и каковыхъ ихъ нашель склонныхъ, о томъ ссылаюся на мои отправленныя реляціи. И нынѣ на то-жъ подтверждаютъ, что, наивпервыхъ, неотмѣнно имѣютъ въ головѣ своей, чтобъ альянсъ съ в. в. учинить и тѣсною узелъ между двумя монархіями связать неразрывной. Тотъ есть ихъ планъ справедливой и имъ нужной, какъ могу обнадежить.

Я, по пріѣздѣ сюда, хотя не имѣлъ до нынѣшняго указу о другихъ дѣлахъ, но моя должность въ томъ есть—и безъ указу, для престоорожности интересовъ в. в., чинить, гдѣ сходно найду, предусмотря къ высокимъ в. в. интересамъ, тогда такъ и посту-

паю, равно такъ, какъ бы имѣлъ указъ в. в., зная, что всемилюстивѣйше изволите усмотрѣть поступокъ мой и опробовать, какъ я уже во многихъ дѣлѣхъ в. в. въ томъ высокою милостію удостоенъ былъ.

Итакъ, по пріѣздѣ своемъ сюда, наивпервыхъ почалъ о томъ трудиться и открывать, въ какой дружбѣ сей дворъ съ агленскимъ королемъ находится: первое,—въ интересахъ Франціи; второе,—персонально дука де-Бурбона,—такая ли горячесть дружбы, какъ умершаго дука д'Орлеанса; третье,—министерства нынѣшняго; четвертое,—нѣтъ ли какихъ прорѣхъ или интригъ при дворѣ, отъ чего-бъ начало между тѣми потенціи обѣими могло взять какой холодности.

И нашелъ дука де-Бурбона привязанна къ Англіи весьма содержать дружбу нынѣ для интересу Франціи, и, по ситуаціи дѣлъ своихъ, въ какихъ нынѣ находятся, такъ сказать, что оную дружбу намѣренъ безъ малого поврежденія содержать. Но что принадлежитъ до персональной его дружбы внутренней и горячести откровенной, какъ дука д'Орлеанса былъ, того въ немъ нѣтъ. Для того умершій былъ такъ привязанъ къ Англіи для полученія себѣ короны, изъ чего вѣкъ свой трудился; но нынѣшній дука де-Бурбонъ того къ собственному своему интересу не уповаетъ получить и не можетъ.

Что же принадлежитъ до министровъ, — кромѣ маршала де-Вилларса, всѣ подавлены отъ Англіи такъ великими пенсіонами, что, какъ были при дука д'Орлеансѣ склонны содержать дружбу съ Англіею, такъ и нынѣ при томъ планѣ себя содержать неотмѣнно, и еще, сверхъ пенсіоновъ агленскихъ, ихъ властной интересъ привязалъ для содержанія своего къ министерству, предусматривая, ежели оная дружба нарушится, тогда чрезъ силу само дѣло принудить ихъ быть отлученными, и старое министерство выступить.

Къ тому-жъ наибольше планъ дука д'Орлеанса умершаго и кардинала Дебуа о содержаніи той дружбы агленской остался такъ твердо, не токмо министровъ, но и многихъ другихъ, или сказать, кромѣ старое министерства, что Англіи дружбу при нынѣшнихъ конъюктурахъ весьма нужно содержать, и что чрезъ оную нынѣ Франція пребываетъ во всякомъ покоѣ и благоденствіи.

Но изъ помянутыхъ же министровъ, почитай наивпервыхъ по

своему кредиту при королѣ, бископъ Фрежисъ, какъ могъ увѣдомиться, а наипаче изъ разговоровъ его понять, что онъ внутренне есть Англіи непріятелемъ; но то свое намѣреніе весьма скрываетъ для того, предусматривая, что нынѣшнее время нужда имъ дружбу агленскую содержать. Но, когда время придетъ, сей мужъ, конечно, откроетъ себя первымъ противу Англіи, также и маршалъ де-Вилларсъ. И, наконецъ сказать, какъ дукъ, такъ и все министерство при планѣ прежнемъ себя дружбы съ Англіею содержать, пребывая во всякомъ покоѣ. А между тѣмъ время себѣ профитуютъ, дабы король пришелъ въ возрастъ своего покойнаго владѣнія, также трудятся со всякою прилежностію финанціи свои уставить, что вскорѣ къ доброму концу приведутъ и другія многія дѣла внутреннія къ поправленію своего народа.

Теперь возвращусь. Что касается до дружбы съ в. в., то вѣрно доношу, что такъ желаютъ, что наивпервыхъ о томъ думаютъ, чтобъ альянсъ тѣсной съ в. в. нынѣ какъ наисборѣе учинить, для того что по склонности королевской и разговорамъ его частымъ подлинно знаютъ, что онъ, пришедъ въ лѣта свои, не будетъ сидѣть въ покоенъ дома. И уже къ тому его намѣренію въ финанціяхъ такъ профитовали, что съ восемьдесятъ милліоновъ и болѣе лиръ французскихъ въ кассѣ имѣютъ въ сохраненіи, и одни дуки стараются собирать.

Итакъ, ихъ есть планъ тотъ настоящаго времени—содержать твердо дружбу съ Англіею, а на предбудущее, считая по лѣтамъ королевскимъ, которая протяжна не можетъ быть та дружба; нынѣ же учинить желаютъ тѣсной альянсъ съ вашимъ величествомъ и при ономъ остаться, и основать себя твердо, рассуждая, что она дружба между двумя коронами можетъ всегда пребыть безъ желузи и безразрывна.

По приѣздѣ-жъ своемъ сюда, какъ я, своей стороны, искалъ старое министерство, такъ и они сами равно меня искали, понеже изъ оныхъ многіе мнѣ знакомы и пріятельми есть отъ нѣкотораго времени, а имянно, какъ маршалы Детесе и маршалъ—дукъ Сель, такъ и дукъ Денуалій. И чрезъ оныхъ хотѣлъ вѣдать о состояніи ихъ двора и мнѣній ихъ о всемъ, что касается до дружбы съ Англіею двора ихъ, и какъ бы могъ поступать, и дукъ де-Бурбона персвадировать, дабы не терялъ времени тѣсное обязательство съ вашимъ величествомъ учинить, какъ по

се число въ правленіе дука д'Орлеанса время было истрчено для одного угожденія Англии, промѣня интересъ Франціи. Но помянутые господа старого министерства поступили ко мнѣ со всею откровенностью и прямою дружбою, такъ что и марки Деторсія въ доброе обхожденіе со мною привели, чѣмъ мнѣ великое удовольствіе учинили. И о всемъ состояніи двора своего мнѣ объявили, что дука де-Бурбонъ содержитъ себя при прежнемъ планѣ—дружбу Англии содержать и прочее. Однакожь, присовѣтовали мнѣ, чтобъ я письменные резонументы изготовилъ и чрезъ другіе каналы постороннимъ образомъ до дука подаль, а не собою,—также и министерству, приводя, чтобъ нынѣ альянсъ тѣсной съ в. в., какъ интересъ Франціи требуетъ, заключить, не отлагая для учиненія напередъ реконсиліаціи съ Англіею; понеже-де дука де-Бурбонъ человекъ новой и въ дѣлахъ, прежде сего, не обращался, къ тому-жь, сказать просто, не такого понятства, какъ дука д'Орлеансъ. Того ради надобно ему внушить и вложить явные резоны, какъ есть нужда интересамъ Франціи альянсъ нынѣ безъ потерянія времени съ вашимъ величествомъ учинить. И потомъ-де увидимъ, какъ онъ, дука де-Бурбонъ, также и министерство, на ваши слова и внушенія явятся ко уничтоженію той реконсиліаціи и ко учиненію альянса съ вашимъ величествомъ.

Того ради я за потребно нашель и сходно весьма съ интересомъ в. в. учинить письменное разсужденіе третьею персоною, сколь есть нужно обѣимъ потенціямъ тѣсное обязательство и союзъ между собою учинить нынѣ безъ потерянія времени, и что съ обѣихъ сторонъ къ тому истинныя намѣренія и склонности есть. Но не допускаеть по се число едино, чтобъ тѣмъ не раздражить Англию, и прежде желаютъ учинить реконсиліацію, и отъ того одинаго время бесплодно тратится и прочее, съ которого резонументу здѣсь прилагаю копію подъ литерою А, и изволитѣ содержаніе оного и силу усмотрѣть. И тогда-жь чрезъ здѣшнихъ персонъ, постороннимъ лицомъ, дошло до рукъ дука де-Бурбона и министромъ изъ первыхъ, какъ бископу Фрежису и Морвилю и прочимъ.

Но потомъ я словесно, своей стороны, старался и представлялъ ему, дуку, и министромъ всячески, что, отводя ихъ отъ той реконсиліаціи, дабы оставили то на предбудущее учинить,—по заключеніи союзного трактату съ в. в., и что, по моему чая-

нію, весьма тогда лучше учиниться можетъ, понеже в. в. большую конфиденцію ко Франціи имѣть будете. Но нашель ихъ, какъ дука и министровъ, неотмѣнно при твердой ихъ резолюціи, чтобъ напередъ учинить реконсиліацію, дабы имъ тѣмъ не раздражить Англіи и не подать причины, ниже малой холодности, отъ чего-бъ начало могло быть къ разорванію дружбы между ими. И какъ онъ, дукъ де-Бурбонъ, и графъ Морвилъ мнѣ говорили съ откровенностью и обстоятельствомъ, желая со всякою горячестью учинить аліансъ съ вашимъ величествомъ, также и реконсиліацію, тому прилагаю здѣсь записку изъ протокола конференціи ихъ со мною, подъ литерою В, гдѣ изволите усмотрѣть силу словъ ихъ и прямого намѣренія обстоятельно, какое желаніе горячее имѣютъ о учиненіи аліансу съ вашимъ величествомъ, и также и для содержанія дружбы съ Англіею желаютъ реконсиліацію учинить. И притомъ какъ дукъ де-Бурбонъ и Морвилъ просили меня, чтобъ я доношеніе вашему величеству учинилъ о всемъ томъ намѣреніи французского двора, дабы безъ потерянія времени всё то ко окончанію привести.

Правда, сначала моего приѣзду являлась быть нѣкоторымъ образомъ слабѣе ихъ дружба съ Англіею, но, по премѣнѣ двора гишпанского и поступкамъ того двора гишпанскаго къ здѣшнему холоднымъ и неоткровеннымъ, такъ твердо привязаны къ Англіи стали быть, что болѣе невозможно.

О реконсиліаціи съ Англіею я усмотрѣлъ по приѣздѣ своемъ, что предложенія вашего величества о реконсиліаціи здѣсь при дворѣ приняты гораздо за твердыя, такъ что они за невозможно считаютъ оную реконсиліацію ко окончанію привести. Того ради все свое возможное стараніе прилагаю, чтобъ нынѣ начать трактовать объ аліансѣ, а о реконсиліаціи оставить до заключенія трактата союзного съ вашимъ величествомъ.

И сначала своего приѣзду и по се число какъ письменныя, (такъ) и словесныя внушенія чинилъ, ожидая отъ нихъ той склонности, что о реконсиліаціи оставятъ на предбудущее. И желаніе мое было, склоня здѣшній дворъ, потомъ донести в. в., зная въ томъ быть великому интересу в. в. и къ угодности, но къ пожеланному концу того дѣла достигнуть не могъ.

И, наконецъ, доношу на содержаніе указа в. в. кратко, что двору французскому весьма то падобно, чтобъ в. в. примирились съ Англіею.

И хотя я въ состояніи есть по указу в. в. здѣсь объявить при дворѣ, что в. в., для угожденія Франціи, къ тому примиренію съ Англіею готовы есть, однакожь я о томъ не объявилъ и предудержалъ до предбудущаго указу на сію мою всеподданнѣйшую реляцію. И буду вскорѣ ожидать на все сіе в. в. указу съ полною и обстоятельною инструкціею, дабы могъ намѣреніе в. в. имъ о той рекоңсиліаціи объявить и пожеланной конецъ въ томъ къ интересомъ в. в. учинить и потомъ бы, не упуская времени, трактатъ союза оборонительного начать: ихъ желаніе истинное есть.

Понеже интересъ в. в. есть такъ великой, какъ настоящаго времени, такъ и на предбудущее, учинить тѣсное обязательство съ Франціею, что за непотребно много разсуждать, къ чему есть многіе резоны; но кратко объявлю единъ важнѣе всѣхъ, что великая потенція вашего величества всѣмъ другимъ придала великую желузію, кромѣ ея, одной Франціи. И тѣ оныя всѣ отъ той своей желузіи противу природы, чтобъ могли быть истинными пріятели, въ какой би корришпонденціи не являлись съ вашимъ величествомъ. Но она, Франція, никакой желузіи къ великой потенціи и распространенію вашего величества не имѣеть, но болѣе еще желаетъ и желать всегда будетъ ко умноженію, распространенію и къ содержанію той вашего величества потенціи, въ чемъ ея властной интересъ есть.

Того ради должности моей нахожу по моей вѣрности в. в. донести и объявить мои мнѣнія, что интересъ в. в. требуетъ для учиненія аіаівсу съ Франціею учинить, по желанію здѣшняго двора, рекоңсиліацію съ Англіею. Но я въ семъ учиненіи рекоңсиліаціи не вижу никакого предосужденія интересомъ в. в. ни нынѣ, ни на предбудущее, понеже оная токмо учинится проформа. И тѣмъ двору здѣшнему руки развязаны будутъ съ в. в. тѣсныя обязательства учинить, какъ изволите усмотрѣть разговоръ дука де-Бурбона и Морвиля о семъ изъ приложенной записки конференціи, что сами сказали, чтобъ дыззамулировать и учинить сіе примиреніе съ агленскимъ дворомъ.

Правда, в. в. никогда тѣмъ примиреніемъ руки не связаны будутъ на предбудущее ко отмищенію королю агленскому, а впрочемъ, предаю все то въ мудрое рѣшеніе вашего величества. И что повелите всемилоствѣйше мнѣ чинить, такъ и поступать буду, и нетерпѣливо буду ожидать в. в. на все обстоятельного указу.

Что же принадлежит до двора прусского—учиненного альянсу съ агленскимъ, какимъ образомъ при здѣшнемъ дворѣ принять, и о томъ я доносилъ прошлыхъ почтъ, на которыя ссылаюся.

Что же принадлежит до доношенія Михаила Бестужева о министрахъ агленскихъ въ бытность въ Гагѣ, якобы оныя имѣли со мною конференціи и предлагали о примиреніи съ в. в. отъ короля своего, и ежели-бъ то было, всеконечно-бъ, должность моя была доносить.

Но помянутые два секретаря Тоузентъ и Картретъ, по прїѣздѣ своемъ въ Гагу, мнѣ первую визиту, какъ и посламъ гишпанскому и португальскому, учинили, что я взаимно понужденъ былъ имъ контровизиту отдать. И при томъ свиданіи не токмо какихъ предложеній чинили о примиреніи, ниже въ генеральныхъ терминахъ что упоминали, кромѣ разговоровъ постороннихъ и обыкновенныхъ.

Но о милордѣ Тоузентѣ доношу в. в., какъ и прежде сего предъ нѣкоторымъ временемъ доносилъ, что весьма желаетъ оного примиренія. И нынѣ въ ихъ бытность, какъ я могъ понять, то-жъ его желаніе. Изъ разговоровъ, мнѣ учиненныхъ, изъ первыхъ правительствующихъ республики голанской, какъ понялъ я подсылку ту ко мнѣ по желанію его, Тоузента,—но такъ въ терминахъ генеральныхъ, что и взять за основанія ничего невозможно было.



ПРОТОКОЛЫ ПОСОЛЬСТВЪ

(дипломатическіе мемуары)

К Н Я З Я

Бориса Ивановича Куракина

1708 — 1712 гг.

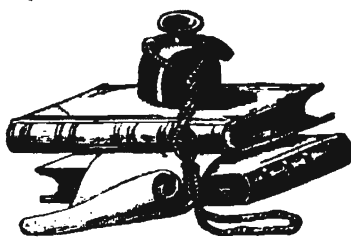

Грав. проф. О. Г. Солнцевъ.



Цаляникъ, праторы, ружья, сошка, сабля, тесаакъ, патронташь, оружіе 1647 г.

195. Замѣтки кн. Б. И. Куракина въ Вѣнѣ и Гамбургѣ.

15-го января — 1708 г. — марта 8-го.

1708 gennuario 26 (15). A Vienna.



ѣль тѣхъ, которыя чрезъ нашихъ министровъ здѣсь, при дворѣ, дѣлаютъ чрезъ барона Урбика.

Первое. *Vogliono pigliare* ¹⁾ *principessu Wolfenbüttel* за царевича; сестра оной жена будетъ короля *Carla* испанскаго. Второе. Дѣлаеть лиансъ съ имперією на нынѣшнюю войну противъ шведа, чтобъ сорокъ тысячъ войска взять у здѣшнихъ принцевъ германскихъ. А что надлежитъ цесарю съ его части дать войска, тому-бъ быть на платѣ цесарской, а что другимъ, — то-бъ на платѣ царского величества. А въ гварантіи быть агличеномъ и голландцомъ. То изъ того походить, чтобъ тѣми войсками усмирить шведа и на тронъ королевства польскаго посадить Августа. И потомъ войскамъ царского величества смиритъ унгаровъ; также по договорамъ за плату отдать войско въ имперію въ службу противъ француза. А о шведѣ—только бы, чтобъ изъ Польши вышелъ до своихъ краевъ, а не къ самому изъ того-жъ аліансу въ миру привести (и тотъ остатокъ останется на насъ). Третье. Чтобъ вѣчной лиансъ сдѣлать съ цесаремъ противъ турка, также и съ венеціане и съ поляки. Изъ того цесарь свои войска нынѣ обѣщаетъ на своей платѣ дать; также противнымъ способомъ и царское величество противъ непріятелей цесарскихъ по договорамъ, сколько надлежитъ войска, будетъ на своей платѣ войско держать.

Всѣ тѣ дѣла оныя дѣлаеть уже господинъ *baron Hurbigh*.

Что здѣсь новинъ слышали.

Посланникъ турецкой уже пріѣхалъ въ Польшу и былъ на оудіенціи у короля швецкого. Слухъ идетъ, хочеть будто учинить шведомъ легу противъ насъ.

Король швецкой будто къ миру готовъ, только дѣлаеть претензіи великія: *Novghorod, Pscoff i vse vosvrathit, scto vsiato, i potom esce bolsce — zaplathit vse ubytki voennye*.

¹⁾ Неправильное словоупотребленіе кн. Б. И. Куракина: здѣсь глаголъ *pigliare* въ значеніи сватать.

Августъ собираетъ войска нѣсколько, — говорятъ, будто 30 mila пошпi. Одни разсуждаютъ: хочеть тѣ войска отдать за деньги въ службу, другіе, — что хочеть возвратитца въ Польшу и искать своего трону.

Черезъ барона-жъ Урбика увѣдалъ, что Августъ къ нашему двору чинить легу противъ шведа и хочеть возвратиться въ Польшу. И король швецкой, узнавъ то, будто взялъ квартиру въ Прусахъ; а тогда былъ намѣренъ, конечно, идти прямо на нашихъ, ажъ во всю зиму маршировать, токмо тѣмъ не допустило того. И нынѣ отъ короля швецкого отправленъ министръ въ Саксонію видѣть состояніе двора саксонскаго.

О нашихъ войскахъ вѣдомость, что царское величество на Москвѣ, кн. Меншиковъ — въ Телкочинѣ, и кругомъ того вся кавалерія; фельдмаршалъ Шереметевъ и министры въ Минску, и кругомъ инфантерія; генераль Репнинъ и Голицынъ пошли въ Курляндію; генераль Ренъ и Беемъ съ двѣнадцатю тысячами въ Прусахъ для остереганія противъ шведа. Генераль principe Daramstat уже учиненъ general-logotenente, и государь далъ ему на свой ангель портретъ съ алмазами. Slysno, butto malcontent i hocet vosvratitza. Царевичъ butto uzinen въ Смоленску comendantom. Салтыковъ Samoilovicъ взять ко двору въ министры. Князь Дмитрей Голицынъ — губернаторомъ кievскимъ. Зотовъ, pisal ili mne Sveller scazoval, butto uzinen secretarium gobinettu S. M. Czario и вскорѣ будетъ въ Вѣну. Будто царевича вскорѣ отправятъ за моря и при немъ другихъ. Вессовиса-Cercascagho, — будто за море отпущенъ. Трубецкой живеть въ Голландіи и еще другое лѣто будетъ жить. Господинъ Урбикъ, чрезъ рекомендацію, призванъ ко двору нашему такимъ способомъ: онъ съ породы поповъ сынъ, и потомъ былъ секретаріемъ при одномъ министрѣ, а потомъ уже засталъ посланникомъ отъ двора датскаго и учинилъ будто сочивъ (ковамъ?) ргеропи; былъ отставленъ и потомъ учиненъ министромъ при вѣнскомъ же дворѣ отъ двора волфенбительскаго, а потомъ отъ того двора уже нашель службу въ нашему двору.

Въ бытность здѣсь Гезинъ призоветъ въ службу и договоритца за двѣ тысячи рублей ефимковъ, чтобъ ему быть въ Саксоніи, при дворѣ швецкомъ, подъ тѣмъ претекстомъ, какъ министръ отъ двора волфенбительскаго, и имѣть корришонденцію.

И потомъ былъ въ Саксоніи; а изъ Саксоніи взятъ былъ по указу къ нашему двору, и въ три дня, подавъ свои пропозиціи; и по тому учинилъ здѣсь, при вѣнскомъ дворѣ, себя министромъ пленипотенціаріо consilie o di stato, и жалованья по 20 тысячъ гульденовъ на годъ, да на эяпажъ 24.000 сперва. Slysno zdes, bytto Hurhigh prosit pri dvore zdes, ctoby byt prostymo canselerom. Gesin butto hodil do zesara na uvdienziu i govoril, cto Urbigh svataet principesu Volfenbittelsquiu за carevica, i v tom prescoda butto est zesarscomu velicestvu, dla togo cto ego zarscoe velicestvo byl vseгда nameren vziat sestru evo. Изъ того будто цесарь и другіе того двора неприятство являли.

Monsieur Rolso marchese, stato nella nostra armata говорить поносно про всю нашу націю, которому никакой прешкоды никто въ Вѣвѣ не можетъ чинить.

Il conte Belliardi, которой называется женараломъ-поручикомъ, а не былъ здѣсь только полковникомъ, которой поѣхалъ курьеромъ отъ Урбика, человекъ непристойной во услугу.

Hamburgh. 1708. 26 febbraio (8 di marzo).

Писали отъ двора, чтобъ бургомистромъ говорить, чтобъ курантерамъ и печатникамъ было заказано печатать безчестные куранты, также и пашквили, а которые будутъ то чинить, чтобъ были наказаны. И они просили, чтобъ дать знать, кто и какіе безчестные куранты и пашквили печатали. И о томъ во мѣѣ ни о чемъ знать не дано.

Отвѣтствовать при дворѣ (ежели стануть говорить, что не усматривали въ газетахъ противности печатныя) оправдатца, что было прещено много, токмо не примали онога прещенія; но и про цесаря и тому двору непрестанно противности писали о востановленіяхъ въ релижіи въ Слезіи. И также министръ цесарской воспретить того не можетъ, также и про всѣхъ потентатовъ не въ образъ, что токмо настоящее дѣло, которое послѣдствуетъ.

При дворѣ надобно объявить, что бургомистры желаютъ, чтобъ грамоты писать до царского величества такъ, какъ и до другихъ потентатовъ. А какъ по старому обычаю, — истинно намъ даетъ трудъ, для того что надобно писать золотомъ, и становится 30 тарелей. И во всемъ мѣстѣ одинъ такой мастеръ, кто умѣетъ писать.

Здѣсь, въ свою бытность, я печаталъ въ курантахъ, слагаячи въ фаворъ, хотя чего и не знавъ; на что свидѣтельствуюсь газетами 1708 г. 16 (27) di aprile—Hamburgo, которыя связаны и запечатаны на знакъ.

Отсель же во двору писалъ въ цифрахъ, провѣдавъ секретъ, что прусской и ганноверской и шведа подъ тѣмъ протекстомъ будто усмирять; только все то противъ насъ. чтобъ удержать дацкого, чтобъ не началъ войны противъ шведа. Знатно, что убѣдали нашу добрую корреспонденцію съ тѣмъ дацкимъ дворомъ. Великой изъ этого афронтъ всѣмъ нашимъ министрамъ, а особливѣ господину Долгорукову въ Копенгагенѣ, для того что все его дѣло не будетъ ему въ глорію и не придется, потому что *baron d'Urbigh* посмалъ господина Веселовскаго до министра короля дацкого, чтобъ ѣхалъ въ Лейпцигъ дѣлать совѣтъ общій въ лянсъ, а отъ нашего тамъ посла велѣлъ скрытно то учинить. И посему мы всѣ въ дуракахъ, также и Андрей Матвѣевъ, для того что все чрезъ Урбизовы руки идетъ, а не чрезъ ихъ, тѣхъ нашихъ министровъ.

По письму господина фонъ-Инта изъ Берлина, сихъ временъ господинъ князь Долгорукой, братъ *ambasciatore* въ Копенгагенѣ, хотѣлъ изъ Кенексберха ѣхать моремъ на голландскихъ корабляхъ, и остереженъ былъ отъ другихъ, что капоры швецкіе стерегутъ,—и не поѣхалъ, только экипажъ отпустилъ. И на морѣ тѣ голландскіе корабли были взяты и проважены до Штетину, начаяся тутъ онаго принца. А тотъ принцъ Долгорукой и по се число живетъ въ Кенексберхѣ.

Можно сей примѣръ мнѣ предлагать при дворѣ, для отъѣзда моего изъ Гамбурха, да и для того, что всѣ министры подъ нымѣшнюю конфузію, кромѣ голландскаго, аглинскаго и цесарскаго разидента, остались жить въ Гамбурхѣ, а другіе всѣ ретировались.

Il signor P. Dolgorucoi, quando viveva a Copenhagen,—e voleva aver privata la prima audienza; ma la corte di Dammarca non volle acconsentire che lui andasse privato, e così fu forzato di andar all' audienza pubblica.

Questo é un buon esempio, se mi domandano, perche io sempre ho presentato persona di ministro a Roma, e posso ragionare con questo esempio, perche altrimenti non vogliono accettare.

196. Протокол держанной комиссіи при Англескомъ дворѣ по отъѣздѣ
изъ ГанOVERA и въ прѣздѣ чрезъ Голландію.

1710—1711.

Въ Гагу пріѣхалъ 9-го (20-го) октября и обѣдалъ тотъ день у посла господина Матвѣева. Потомъ на завтрае того дня, 10-го (21-го) октября, былъ послѣ обѣда съ посломъ господиномъ Матвѣевымъ у ратпенсіонаріуса милорда Тоузина. Того-жъ дня съ посломъ отдалъ первую визиту господину графу Вертену, министру короля польского; на завтрае того дня былъ я у барона Ботмара. Того-жъ дня получилъ визиты къ себѣ: *monsieur le comte Séverin, envoyé de Parme, monsieur le marquis Ranucini, envoyé de Florence, monsieur le baron de Botmor, envoyé de Hanovre, milord Tousin, ambassadeur de l'Angleterre, monsieur Sant, envoyé de Mecklembourg, monsieur le comte de Verter—ambassadeur de Polonia, monsieur général Opdame, monsieur de Gersdorff, envoyé de Pologne, monsieur le baron Smatevoff, envoyé de Prusse.* И по двухъ дняхъ, насупротивъ, имъ всѣмъ отдалъ контровизиты.

И по томъ своемъ пріѣздѣ объявилъ милорду Тоузину, чтобъ какимъ способомъ переѣхать въ Англию, воторой писалъ во двору о присылкѣ яхты.

16-го (27-го) октября былъ трактванъ у милорда Тоузина на обѣдѣ. Былъ у меня отдать визиту баронъ *Senserligh, посланникъ de S. M. le roi catholique.*

17-го (28-го) октября былъ на обѣдѣ у барона Шметова; имѣлъ визиту господина *le baron de Ves, envoyé de Lorraine,* также отъ господина *le marquis Delbourgho, envoyé de Savoie.* Ввечеру былъ у меня отдать визиту *conte d'Alfeld, посланникъ дацкой.*

19-го (30-го) октября. Сего дня обѣдалъ у графа Вертена и взялъ абшидъ у всѣхъ, что ни есть, а особливѣ былъ у милорда Тоузена.

20-го (31-го) октября. И того дня, поутру, поѣхалъ въ Ротродамъ каретою, а экипажъ—трехшкучомъ, и въ Ротродамъ объѣдалъ. И по объѣдѣ ѣхали яхтою до одной пристани Бриля рѣкою Мозелею, и въ той пристани ночевали.

21-го октября (1-го ноября). Поутру поѣхали сухимъ путемъ эльвортъ—шлювъ, гдѣ пристань пакетботу, и въ десяти часу, въ субботу, пошли въ море на ономъ пакетботѣ.

24-го октября, вторникъ, ввечеру приѣхалъ въ Лондонъ и сталъ на дворѣ почтовомъ.

25-го—приѣхалъ въ партикулярной домъ.

27-го—сего дня объявилъ объ себѣ церемоніймейстеру, кавалеру Cimet Catheriz и его товарищу господину Енглишу.

И того-жъ дня оба у меня были. И назавторее мнѣ отдавали министры чужестранные визиты: посланникъ дацкой далъ визиту Розенкранцъ, посланникъ савойской контъ Матеи, посланникъ флоренской кавалеръ Жиральди, резидентъ польской de-Lormil, резидентъ прусской, резидентъ ганноверской, резидентъ венецкой, резидентъ галанской d'Armitage. Насупротивъ того, назавторее отдалъ визиту посланнику дацкому Розенкранцу.

А по приѣздѣ своемъ обсылался къ министромъ и о томъ здѣсь явлю. А которые почернены, въ тѣмъ не обсылался: *monsieur le baron Spanheim, ambassadeur de Prusse, monsieur Grimani, ambassadeur de Venise, monsieur le comte Galasch, envoyé extraordinaire de Sa Majesté Impériale, monsieur de Rosenkranz, envoyé de Sa Majesté Danoise, monsieur d'Aconoha, envoyé du roi de Portugal, monsieur de Forgbergen, envoyé des Etats-Généraux, monsieur Giraldi, envoyé du grand duc de Toscane, monsieur le comte Mathei, envoyé du duc de Savoie, monsieur Hooffman, résident de Sa Majesté Impériale, monsieur Bonnet, résident de Prusse, monsieur de l'Ormo, résident du roi de Pologne, monsieur Penghius, résident palatin, monsieur le comte Guilenberg, secrétaire de roi de Suède, monsieur Bianti, secrétaire de Venise, monsieur Vicetti, consul de Gènes, monsieur d'Hermitage, agent des Etats-généraux, monsieur Bonaventure, envoyé du roi de Maroc.*

И, напротивъ того, ко мнѣ обсылался поздравить съ добрымъ приѣздомъ посоль прусской—своего конюшаго, посоль венецкой—своего жентилома, посланникъ цесарской—своего секретаря,

посланникъ португальской—секретаря, посланникъ галанской—секретаря. А резидентъ цесарской не обсылался и самъ не былъ, также и палатинской.

И посланники, которые обсылались, тѣмъ мнѣ аффронть учинили, для того что не хотѣли ко мнѣ быть.

Monsieur Witfort былъ у меня послѣ обѣда. Я, спустя небольшое время,—дней шесть,—былъ у Витфорта.

1-го ноября началъ отдавать визиты, посылалъ просить часу у посла прусского, которой за болѣзнью отказалъ; послу венецкому—того-жъ дня; Енглишу, министру церемоніи, отдавалъ того-жъ дня, и не засталъ дома. Отдалъ мнѣ визиту цесарской посланникъ конте Галашъ, по томъ днѣ на третій день я ему отдалъ визиту. Посланникъ галанской отдалъ визиту, на третій день я ему отдалъ визиту. Резидентъ цесарской отдалъ визиту, насупротивъ я ему отдалъ также, что не засталъ его дома. Изъ всѣхъ министровъ только одинъ визиту не отдалъ—португальской да резидентъ палатинской. Милордъ дукъ Квинзбурри отдалъ визиту, которой стоялъ въ антикамарѣ немалое время и потомъ проваженъ отъ меня на низъ со всѣхъ лѣстницъ.

6-го (17-го) ноября. Понедѣльникъ. Ея королевино величество изъ Кинзинтона пришла въ Лондонъ по обѣдѣ (въ) 2 часа. И того дня назначенъ мнѣ былъ часъ шесть по обѣдѣ имѣть приватную овдиенцію. И въ шестомъ часу пріѣхалъ церемоніймейстеръ, которой проводилъ до двора королевина и лѣстницею тайною въ антикамару, гдѣ видѣлъ милорда Rotchester, президента тайнаго совѣта, великаго шамбеляна, стацкаго секретаря milorda monsieur Garley, президента и комиссара отъ трезоровъ, maestro di cosa milord-duc и другихъ многихъ. И по приходѣ своемъ въ антикамару ждалъ съ четверть, покамѣстъ отправилась молитва. И потомъ вшедь, дукъ Quinsbugi ввелъ въ камару, гдѣ было шесть дамъ des honneurs, а потомъ въ кабинетъ королевинъ. И когда вошедъ въ тотъ кабинетъ, увидѣвъ ея королевино величество, учинилъ три раза реверенцію. И подступя въ близости, говорилъ рѣчь на французскомъ языкѣ. При семъ послѣдствуетъ на московскомъ языкѣ:

— „Моя государыня! Понеже его царское величество, мой всемилостивѣйшій государь, всякое имѣетъ почтеніе въ дружбѣ, которую ваше величество во всѣхъ случаѣхъ ему показали,—

того ради обнадеживаетъ взаимно ваше величество о особливомъ попеченіи, которое его царское величество, мой государь, имѣеть не точию помянутую дружбу и доброе согласіе, уже напредь сего съ обѣихъ сторонъ воставленное, съ своей стороны содержать, но наипаче всѣми возможными образы умножить. И во знакъ явной всего онаго его величество за благо изобрѣлъ прислать меня въ вашему королевину величеству, дабы о всемъ томъ пространнѣе изустно засвидѣтельствовать могъ, а особливе сообщить доброжелательныя свои намѣренія, которыя его царское величество, мой государь, имѣеть объявить вашему величеству въ нынѣшнихъ конъюнтурахъ. О чемъ прошу всепокорне ваше величество повелѣть выслушать своимъ министрамъ“.

И потомъ, приступа, подалъ кредитивъ, вынувъ изъ кармана одною рукою. И по принятіи той грамоты, ея величество говорила рѣчь:

— „Мы принимаемъ за знакъ доброй дружбы отъ его царского величества приславіемъ вашей такъ особы. И мы хотимъ всегда содержать добрую дружбу и корришпонденцію“.

Потомъ я, приступа, рекомендовалъ себя въ ея королевина величества милость во всю свою бытность, донележе пробуду при дворѣ ея королевина величества.

И потомъ, учиня три реверенціи, ретировался въ антикамару и вскорѣ, не останавливаясь, пошелъ до кареты, гдѣ былъ проваженъ обоими церемоніймайстерами до самой своей кареты.

1710-го 11-го ноября. Лондонъ. Въ приказѣ посольскомъ, или въ офиціи, былъ 1-го часу по обѣдѣ въ конференціи съ министромъ стацкимъ сѣверныхъ дѣлъ, съ милордомъ дукомъ Квинзбурни, въ которой предлагалъ по данной мнѣ инструкціи и по указу, присланному вновь, которое при семъ слѣдуетъ:

1710-го 10-го ноября на первой конференціи съ дукомъ Квинбурнимъ. (Милордъ дукъ!) (Обыкновенной кумплементъ.) 2. Хотя чрезъ учинившійся аффронть чрезвычайному послу его царского величества господину Матвѣеву нѣкоторое малое время корришпонденція межъ дворомъ его царского величества и ея королевина величества удержана была, но понеже нынѣ чрезъ нарочное посольство отъ ея королевина величества къ его царскому величеству для учиненія сатисфакціи его царское величество довольствуется. 3. Повеже слышится съ непріятельской стороны,

что оной по ненависти и коварству своему не престаёт всѣвать, какъ при дворѣ ея королевина величества, такъ и иныхъ союзниковъ ея, всякія злыя мнѣнія о предшествіи оружія его царского величества, такожде и союзниковъ его, внушать, якобы оныя могли въ нѣкоторое предосужденіе союзнымъ быти; того ради повелѣлъ его царское величество, съ своей стороны, объявить, что его царское величество отнюдь не намѣренъ ничего чинить, ежели къ предосужденію ея королевину величеству и высокимъ союзнымъ быти могло. Такожь и своихъ союзниковъ изволить въ томъ увѣщавать, дабы оныя отъ того остерегались, и якоже ихъ намѣреніе не такъ, какъ короля швецкого, противъ его царского величества было, а именно—къ совершенному опроверженію онаго, но тоемо дабы его силу и гордость вредительную не тоемо всѣмъ сосѣдомъ его, но иностраннымъ, а особливе противу короны французской воюющимъ областямъ, поукротить и къ правымъ терминамъ, или опредѣленіямъ привести. Итако уповаетъ его царское величество, что ея королевину величеству то его намѣреніе непротивно будетъ, и что изволить ея величество въ томъ, какъ и во всю сію войну его царского величества съ короною шведскою, нейтральна быти. 4. Счастливое оружіе его царского величества сей кампаніи Ригу, Перновъ и Ревель взяло, и тамошнимъ жителемъ во отправленіи купечества дана свобода противъ прежняго. Того ради дабы ея королевино величество великобританская повелѣла подданнымъ своимъ аглинскимъ купцомъ, которые прежде сего съ Ригою купечество имѣли, ѣздить туда, кто похочетъ, попрежнему, которымъ будетъ дана въ торговлѣ ихъ свобода, какъ они и прежде сего съ тѣми городами купечество имѣли.

О всемъ томъ прошу васъ, милордъ дукъ, ея королевину величеству донести и о томъ отвѣтство получить.

[Архивъ кн. Ѳ. А. Куракина: «Кн. Б. Ив. Куракина протоколъ держанной комиссіи при англескомъ дворѣ по отъѣздѣ пзъ Ганновера и въ проѣздѣ чрезъ Голландію», 1710—1711 гг. По описи архива т. XXXVI, стр. 15—31].



Двора аглинского что приналежитъ вѣдать.

Вопросы:

1. При отъѣздѣ изъ Гага не есть ли обычай брать пашпортъ отъ посла аглинского, или отъ Статовъ билетъ де санита?

2. Какимъ порядкомъ вѣдать на яхтѣ въ дачѣ капитаномъ и конвою и ихъ служителемъ и за пишу?

3. Приѣздъ въ Лондонъ, гдѣ первой часъ пристають? Кому надлежитъ объявить о себѣ, и также речи, при себѣ имѣющія, гдѣ надлежитъ отдавать и платать ли что?

4. Сначала своего приѣзда, не постановя себя твердо на своей квартирѣ, кому надлежитъ о себѣ объявить?

Отвѣты:

1) Надлежитъ взять пашпортъ отъ посла. А ежели на яхтѣ королевшиной, тогда нужды нѣтъ.

2) Яхты королевшиной капитану и на все его товарищество звычайно даютъ по 30 и до 40 гиней, а конвою—ничего. А яхта была послана по меня.

3 и 4) По приѣздѣ въ Лондонъ, видится, прежде надобно стать на постояломъ дворѣ на нѣсколько дней за свою заплату, пока о дворѣ королева уважь дасть; потомъ обослаться прежде всѣхъ съ мейстеромъ церемоній съ кавалеромъ Катерелемъ и съ подцеремоніймаистеромъ съ господиномъ Енглишемъ, мужемъ всякаго добра исполненнымъ и языка италянскаго свѣдомымъ. По томъ свиданіи надлежитъ чрезъ нихъ обослаться съ стацкимъ секретаремъ сѣверныхъ дѣлъ, съ милордомъ дукомъ Квинзбури. Списокъ съ государевой грамоты, по обыкновенію того двора, надлежитъ объявить церемоніймаистеру для доносу той вѣрющей грамоты стацкому секретарю, для досмотру всѣхъ речей. Если въ яхтѣ королевшиной будете, цѣловальники дуванскіе

на самой пристани Гравезанту и проводят до Гриничъ, и оттуда, по полученіи указа отъ комиссаровъ великой казны, дадутъ о безошлинномъ пропускѣ указъ всѣхъ речей, кромѣ винъ, за которыя пошлины сама королева безъ изъятія платитъ. Только надобно удовлетить доборщиковъ подарки; итакъ оное дѣло легко окончится.

5. И по томъ объявленіи, прежь оудіенціи надлежитъ ли быть у стацкаго секретаря, или послѣ оудіенціи?

6. Министрамъ чужестраннымъ о своемъ пріѣздѣ отъ вышняго характера и до рангу резидентовъ, также дукомъ и милордомъ и инымъ знатымъ персонамъ обсылатца-ль?

5 и 6) По обсылкѣ съ стацкимъ секретаремъ чрезъ майстера церемоній всемѣрно, по уставленному порядку между всѣхъ пословъ, надобно до аудіенціи королевинной первой визитъ отдать стацкому секретарю въ офиціи, а не въ его домѣ; послѣ того отъ него ожидать контровизиту, потомъ просить чрезъ письмо свое къ нему о времени ко аудіенціи королевинной. Чужестранныхъ министровъ отъ характера посольского до резидентского звычайно всегда обсылать; а иныхъ ни дуковъ, ни милордовъ не обсылать, только по ихъ визитахъ, изъ ихъ воли учиненныхъ самимъ министромъ, весьма надобно контровизитами учтить.

7. Ежели церемоніймастеръ будетъ до оудіенціи, контровизиту ему отдавать ли?

8. По обсылкѣ своей къ министрамъ чужестраннымъ и того двора, также и дукомъ, и милордомъ, надлежитъ ли визиту отдавать, или отъ нѣкоторыхъ къ себѣ ждаты, и со обсылкою-ль прежде о назначеніи часу, или безъ обсылки?

7 и 8) Церемоніймастеру и его ассистенту, конечно, надобно тотчасъ по одномъ днѣ свой послѣ его визита контровизитъ отдать, и, по визитѣ стацкого секретаря, свой особливо визитъ учинить королевину шамбеляну

дуку Роцбури, потому что всѣ дѣла въ домѣ королевиной и дача дворамъ и убору его на немъ зависить, и онъ министровъ въ публикѣ принимаетъ и къ королевѣ вводитъ. А о часѣ прежде обослаться есть нужно съ нимъ и по назначеніи ѣхать, по тому-жъ и дукамъ и милордамъ контровизиты отдавать по обыскѣ-жъ.

9. Прежде надлежитъ кому визиты отдавать, — того-ль двора министромъ, или чужестраннымъ?

10. Того двора чинъ ихъ главнѣйшихъ персонъ?

9 и 10) Прежде всѣхъ, при учиненіи визиту стацкому секретарю и церемоніймастеру, и его ассистенту, надлежитъ только свой визитъ прежде посламъ отдать, а отъ посланниковъ по чину обыкновенному первого къ себѣ, по обыскѣ своей, ожидать, и потомъ, спрося о времени у пословъ и посланниковъ, контровизиты имъ отдавать, а къ резидентамъ — заѣздомъ.

11. Овдіенція публичная какимъ образомъ дается?

12. Овдіенція приватная въ которое время и какимъ образомъ дается министрамъ публичнымъ и другимъ безъ характера?

13. Въ публичныхъ и приватныхъ овдіенціяхъ нѣтъ ли розницы въ платьѣ, или въ каморахъ, или сидя, или стоя?

11, 12 и 13) Пословъ королева принимаетъ въ публикѣ и приватно стоя, — только публичная великимъ чиномъ по обыкновенію, а посланниковъ и иныхъ министровъ, сидя, по назначенію времени, себѣ угоднаго, какъ къ публичной, такъ и къ приватной аудіенціи, только при приватной никого, кромѣ стацкого секретаря и того министра, при королевѣ не бываетъ. При публичной въ своемъ платьѣ, лучшей надобно уборъ

14. Персоны знатныя, съ характеромъ и безъ характера, рѣчь говорить, вступя на рундукъ или не на рундукъ?

15. Въ прѣздѣ и при отпускахъ бить, руку цѣлуютъ ли?

16. Съ шпагою, съ шляпою и съ рукавицами входятъ ли?

17. Ежели публичныя, — посламъ и посланникомъ стулы даютъ ли?

18. Кредитивъ подаютъ самой ли королеви, или изъ министровъ того двора?

19. И прежде овліенціи кому подаютъ списокъ съ кредитива, и за рукою-ль даетца или нѣтъ?

20. Отвѣтственная на вѣрющую отъ королевной ли руки примается, или на дворъ чрезъ котораго министра пришивается со отвѣтствованною? За отворенною печатью, или за затворенною?

21. Ежели за затворенною, — прежде постановленія дають списки за рукою-ль того министра, или секретаря?

и экипажъ, а на приватной, кромѣ чистаго платья, ничего не надобно, развѣ своя наемная карета и либерія простая на людяхъ.

14, 15, 16 и 17) Послы и всякого чину министры рѣчь обыкновенны есть передъ королевою отправлять коротко, только изряднымъ изображеніемъ словъ. И ту говорятъ, по исполненіи трехъ поклоновъ звычайныхъ, гораздо сблизяся, шага за два, до королевы. А рундуковъ тамъ нѣтъ. Руки королевной, кромѣ властныхъ ея подданныхъ, отнюдь нието изъ чужестранныхъ министровъ, ни отъ послѣдняго градуса, не цѣлуетъ, и не спрашиваютъ того. Министры всѣ съ шпагами ходятъ на авдіенцію, а послы только шляпы надѣваютъ при авдіенціи публичной на одинъ моментъ только; прочіе-жь николи и не сидятъ. Рукавицы всегда носятца въ рукахъ, а не на рукахъ, развѣ на рукѣ овогда одна.

18, 19, 20 и 21. Вѣрющая грамота всемѣрно, какъ при публичной, такъ и при приватной авдіенціяхъ подана (должна) быть, по отправленіи рѣчи, самой королеви, а иному—никому. А о списокѣ съ вѣрющей грамоты уже подлинно есть упомянуто въ 3-й и 4-й статьяхъ; но тотъ отдать просто надлежитъ, безъ обязательства своей руки. Гра-

моты съ отпускомъ всегда отсылаются на дворъ къ министрамъ чрезъ мастеровъ церемоній по обычаю, въ чемъ отнюдь никакого предосужденія нѣтъ, потому что сей рядъ тамъ въ обычаѣ произведенъ есть. Оная грамота имѣеть быть запечатана государственною печатью, и при той конія для вѣдома оному министру на ихъ или на французскомъ языкѣ сообщена безъ всякаго приписанія на ней рукою стацкаго секретаря; токмо она имѣеть быть написана по обычаю-жъ въ канцелярїи королевинной, въ чемъ отнюдь сумнительства не бываетъ.

22. Желаю списка со отвѣтствованной, какова нинѣ учинена и съ отвѣтками, подписаніемъ властной ея руки.

22. Списокъ съ грамоты отпуску, данной отъ королевы, для примѣру прилагается здѣсь, которая была подписана властною рукою королевинною.

23. На публичныхъ оудіенціяхъ бываютъ ли встрѣчи и какими персонами въ которыхъ мѣстѣхъ?

23 и 24. При публичной аудіенціи, кромѣ пословъ, иныхъ характеровъ министрамъ иной встрѣчи не бываетъ больше, токмо что въ антинамарѣ королевинной встрѣчаетъ ея шамбеланъ и потомъ даетъ оному министру среднее мѣсто, а самъ по правой и церемоніймастеръ по лѣвой идучи, вводятъ въ ту палату, гдѣ королева находится. О порядкѣ приватной аудіенціи уже подлинно описано есть въ 14-й статьѣ.

24. Желаю вѣдать о приватныхъ оудіенціяхъ персонъ посольскихъ и другихъ съ характеромъ.

25. Есть ли розница посламъ и посланникомъ, п дукамъ тамошнимъ, и митордамъ, и выимъ министрамъ того двора въ приѣздѣ ко двору королевы какъ въ каретѣ, такъ и въ портесажѣхъ, какъ въ Лондонѣ, такъ и въ деревняхъ?

26. Въ назначенные ли дни ко двору министры приѣзжаютъ, или когда хотятъ?

27. Ежели въ назначенные дни приѣзжаютъ, по вся ли тѣ свои приѣзды имъ повинность бывать на оудіенціи у королевы, или кому нужда есть? А которые не бывають на оудіенціяхъ въ тотъ свой приѣздъ, гдѣ могутъ видѣть королеву?

28. Въ антикамарахъ министрамъ есть ли отиѣна, или ровно съ другими министрами того двора съ прочими обще миторды и кавалеры бывають?

29. Въ церкви при королевѣ бывають ли министры, и мѣсто имъ особое, или просто?

25. Въ Лондонѣ послы и дуки, милорды и посланники приѣзжаютъ ко двору королевицу и при воротахъ выходятъ. Однакожь въ томъ инвенція есть, что тѣ особы вносятся въ сежахъ, по манерѣ тамошней, отъ порторовъ до самыхъ дверей; а послы и дуки—до самага рундука къ крыльцу королевину. Но въ Кингстонѣ и въ Винзорѣ, въ загородныхъ дворѣхъ королевиныхъ, знатныя особы всѣ изъ пословъ, изъ дузовъ, лордовъ и изъ министровъ въѣзжаютъ на дворець къ крыльцамъ свободно.

26, 27. Всѣмъ чужестраннымъ министрамъ назначенъ въ Винзорѣ день—есть всегда недѣльной штатъ, и на аудіенціяхъ у королевы они, по требованію своему, имѣють и съ королевою говорятъ при ея выходѣ изъ ея палаты въ кабинетъ, усмотря часъ и укромное мѣсто, которую видѣть, илучи въ ея шепель, всѣмъ всегда свободно есть.

28, 29. Никакихъ ни ранговъ, ни мѣстъ въ антикамарѣ королевиной нѣтъ. И кто себѣ найдеть мѣсто къ обожданію ея, тамъ стоятъ и сидятъ беззаботно, какъ и самыя дуки и лорды властные того-жь двора. Въ церкви или въ шепелѣ королевинной также никакого

предвозвышенія въ мѣстахъ отнюдь (нѣтъ). Однакожь чужестранные министры николи въ ея шапеллѣ не бывають для мѣстъ, потому тамъ дукамъ и лордамъ по ихъ рангу лавки особыя есть расположены, и изъ того бы, при неуступкѣ ихъ мѣстъ, онымъ посламъ и министромъ чужестраннымъ могла приключиться нѣкоторая рознь и неудовольство.

30. Ежели экстра кто похочеть имѣть аудіенцію, просятъ ли и черезъ кого?

30. Что принадлежитъ до требованія аудіенціи у королевы, — у кого её спрашивать, — о той матеріи пространно уже объявлено есть. Но въ пополненіе того еще предлагаю, что всегда черезъ письма надобно ее требовать, при случаѣ указовъ отъ двора и дѣлъ, у секретарія стацкого. И если дукъ онъ, — писать въ письмѣ безъ алтесы — милордъ дукъ; а если лордъ или мейстеръ, — безъ экселенціи, чего имъ никто донинѣ не даывалъ.

31. Прежде о которыхъ дѣлѣхъ надлежитъ, королевѣ-ль предлагаетца, или стацкому министру въ конференціи?

32. Когда бывъ на аудіенціи съ приваду, того-ль дни повинно быть въ конференціи съ стацкимъ министромъ,

33. или просить въ иной день, или то въ ихъ волѣ состоитца?

31, 32 и 33. При аудіенціяхъ о дѣлѣхъ великого послѣдованія токмо самой королевѣ приватно и кратко предлагается и требуется о немедленномъ ея рѣшеніи, но о прочихъ — стацкому секретарю, или тайного совѣта предопредѣленнымъ къ тому дѣлу особамъ въ оффиціи двора королевина. Но при первой самой аудіенціи ни о чемъ

королевѣ упоминать не есть звичайно, ниже конференціи о дѣлѣхъ требовать, развѣ по короткомъ послѣ того времени двухъ или трехъ дней, и больше слагаяся весьма на угодной имъ часъ, кромѣ нужныхъ указовъ и приключившихся дѣлъ.

34. Не бываетъ ли при дворѣхъ какихъ публичныхъ оказій, чтобъ гдѣ были всѣ министры при дворѣ, наприкладъ, при столахъ или при какихъ балахъ, гдѣ бы должно каждому къ своему характеру престоерегать?

35. Когда бываетъ въ деревняхъ, есть ли въ чемъ отѣна при дворѣ, при лондонской резиденціи?

34 и 35. Горжественныхъ оказій при томъ дворѣ мало бываетъ. И при столахъ королевинныхъ въ Винзорѣ и въ ея дворѣ, которые апартаменты гринклянъ по-аглински называются, министры безъ осмотра мѣстъ и ранговъ садятся и подчиваются отъ звичайныхъ начальныхъ офицеровъ политическихъ двора ея королевина, въ которые апартаменты безъ позыву ходить къ столу не есть честно. О матеріи обхожденія въ загородныхъ селѣхъ королевинныхъ уже, имянно, упомянуто есть въ 28-ой статьѣ выше сего.

36. Ежели на аудіенціи ходять,— по характерамъ ли, или кто кого прежде просилъ?

36. Къ аудіенціямъ ходять не по рангамъ, но по опредѣленію, кто оной себѣ прежде просилъ, и по времени, какъ оное назначено, безъ всякого предосужденія себѣ въ томъ.

37. Есть ли обычай первыхъ дней хода и приватнаго министра трактовать при столѣ своемъ первому министру или стацкому секретарю?

37. По первой аудіенціи надобно того-жъ дня подчивать мастеровъ церемоній и изъ друзей, кто изъ тѣхъ же мини-

38. Ежели которой министръ безъ волного характеру съ пленипотенціемъ, бывають ли на публичныхъ аудіенціяхъ?

39. Резидентомъ даюгъ ли визиты?

40. Съ тамошними купцами дають ли визиты, чего для есть многіе изъ шляхетства; а паче-жъ тотъ народъ сообщеніе паче другихъ имѣеть.

41. Стацкімъ секретарямъ всѣмъ ли обсылатца о своемъ прїѣздѣ, или кому дѣло надлежитъ, и визиты также всѣмъ ли должно отдавать, или только одному?

42. Министры того двора и дукы, и милорды дають ли правую руку въ домѣхъ своихъ? А особливо желаю вѣдать, въ пріемѣ и въ провожаніи какъ есть обычай?

43. Желаю вѣдать: изъ милордовъ по росписи и дуковъ, кому-бъ надлежало обсылатца и визиту отдать, также и духовнымъ арцубископамъ и бископамъ?

стровъ чужестранныхъ фамилярнѣ себя окажетъ.

38. Безъ полныхъ характеровъ, по народному праву, не припасенныхъ тою годностью, отъ нихъ самихъ публичная аудіенція отнюдь требована быть не можетъ, развѣ приватной.

39. Резидентамъ весьма имѣють отданы быть и отъ самихъ пословъ контровизиты.

40. Къ купцамъ николи визитовъ не дають министры, развѣ по ихъ зованъ бывають рѣдко. И то сообщеніе, кромѣ денежной нужды, не есть сходно съ честью.

41. Обсылатца надлежитъ токмо съ тѣмъ стацкімъ секретаремъ, у кого дѣла тѣ въ аппоинтементѣ и участіе есть; а съ другими опознався потомъ, и по ихъ къ себѣ прїязни и по ихъ визитамъ первымъ смотря, потомъ отдавать свои визиты.

42 и 43. Звычайно есть всегда дукамъ и лордамъ у себя въ домѣхъ правую руку давать; а при визитахъ у себя въ дому такъ ихъ надобно провожать, до которыхъ мѣсть у себя въ домѣхъ они встрѣчаютъ и провожаютъ; на встрѣчи не такъ смотря, (какъ) на проводы. О визитахъ дукамъ и лордамъ уже подлинно было съ особливостями объявлено выше сего въ 5 и въ 6-ой статьяхъ. За

44. Конференцію пиють въ домѣ-ль стацкіе министры, или въ канцеляріи при дворѣ, и притомъ имѣють ли какія встрѣчи, и въ мѣстахъ какъ биваютъ?

45. Прежде аудіенціи съ стацкимъ секретаремъ должно-ль видѣтца, или нѣтъ?

46. Или напредь съ майстромъ церемоній, и майстеръ церемоній какого характера, котораго-бъ такъ долженъ быть примать?

47. Меморіалъ стацкому секретарю одному-ль подаетца, или всѣмъ, и лаетца-ль экчеленца, или нѣтъ?

разность вѣры и что ничего въ дѣлѣхъ публичныхъ министрамъ до духовныхъ особъ не надлежитъ, для того не есть въ обычаѣ ихъ обсылать никому о пріѣздѣхъ своихъ.

44, 45 и 46. Публичныя конференціи всегда въ Лондонѣ отправляются при дворѣ королевинѣ старомъ, Витгаломъ названномъ, съ стацкимъ секретаремъ въ канцеляріи. Если же великое дѣло государственное, тогда пріѣзжаютъ всѣ совѣтники тайные кабинета королевина и тогда посламъ даютъ мѣсто въ срединѣ, а инымъ— между стацкимъ секретаремъ. И о времени аудіенціи просятъ всегда чрезъ короткія письма, тогда ни встрѣчъ, ни проводовъ, по учиненіи первыхъ, не бываетъ. О мастерѣ церемоній уже пространно писано выше сего въ 3 и въ 4-й статьѣ. Мастера церемоній при первомъ визитѣ встрѣтитъ въ антикамарѣ, а проводить до лѣстницы, а не до кареты, и по той первой церемоніи не встрѣчаютъ, только провожатъ до сѣней.

47. Стацкому секретарю съверныхъ дѣлъ всегда надлежитъ писать меморіалъ на его имя о докладѣ и указѣ королевиномъ, какъ бы совѣтнымъ видомъ, понеже при томъ дворѣ особой и странной обычай есть,

48. У дука Мальбурха министры чужестранные въ антикамарѣ его бывають ли, или назначеваютъ быть часть?

49. Онъ въ домѣ своемъ правую руку даетъ ли?

50. Ему какъ дается въ словахъ и въ писемѣ? И ежели списки съ писемъ есть, желаю вѣдать.

51. Дамамъ двора королевна визиты отдають ли?

52. При столахъ бываючи, такъ ли обходятца, какъ и здѣсь?

53. Визиты по утрамъ ли, или послѣ обѣда отдають?

54. Министрамъ въ каретахъ, въ кистяхъ у лошадей есть ли отмѣна?

55. Полукаретья ижѣють, или большія кареты?

что королевѣ, какъ при цесарскомъ и иныхъ дворѣхъ, на ея имя меморіалы чиновно не подаются. О титулѣ экселенціи уже остережено въ 30-й статьѣ.

48, 49 и 50. У дука Мальбурха всегда надобно по обмыслѣ быть и просить часу по обѣдѣ, а не съ утра, имянно, чтобъ въ антикамарѣ его не мотатца; только, по приѣздѣ его, о первомъ визитѣ сойтиться, и то учинить по обмыслѣ-жѣ. При обѣдѣ своемъ онъ даетъ руку, а при визитахъ общихъ самъ стоитъ и никого не сажаетъ. Его титула звычайная—милордъ дукъ; больше тамъ того ему никто не даетъ.

51. Къ дамамъ де л'оноръ королевиннымъ и къ инымъ визиты рѣдко отдаются, развѣ поосмотряся и увидя ихъ поведеніе, склонное къ себѣ, и развѣдавъ объ ихъ репутаціяхъ по длинно; для того ускорять не надлежитъ отнюдь.

52, 53. При столѣ всегда, какъ и здѣсь, безъ всякаго рангу обходятся. Къ прямымъ друзьямъ—до обѣда и по обѣдѣ отдаются, а къ другимъ—больше по обѣдѣ, и въ тѣ дни, которые отъ нихъ къ тѣмъ уставлены есть.

54, 55. Въ уборѣ каретъ и шоръ украшеніе до произволу и до достатку зависитъ; но

56. Ежели котораго дня министры приѣзжаютъ ко двору, а которой не имѣть нужды быть на оудіенціи,— безъ подовѣрнія-ль бывають въ анти-камары?

57. Ежели когда проситъ оудіенціи,— чрезъ кого?

58. По приѣздѣ подавъ вѣрющую, и на вѣрющую соотвѣтствованная беретца-ль, или продолжаетца ажъ до возвращенія съ той ревиденціи?

59. На оудіенціи съ приѣзду даютца-ль кому какіе подарки служителямъ того двора?

больше полуваретей и сежей уборныхъ употребляютъ тамъ, и платья много напорторовъ.

56, 57. Всегдашній обычай есть чужестраннымъ министрамъ приѣзжать ко двору, коли драерумъ ¹⁾ по-аглински, а по нашему выходъ королевѣ есть, или когда она даетъ публичныя аудіенціи, или адресъ отъ своихъ подданныхъ по чину принимаетъ. И до выходу ея безъ всякаго предосужденія въ антикамарѣ дожидаться. О требованіи аудіенціи и чрезъ кого, о томъ уже объявлено есть, именно выше сего въ 30-й статьѣ.

58. На вѣрющую грамоту николи до отпуску отвѣтной не звичайно требовать, развѣ на нынѣ, которыя отъ двора нашего о прочихъ дѣлѣхъ присланы будутъ, съ требованіемъ немедленнымъ на оныя отвѣтныхъ отъ королевы.

59. На приѣздѣ николи никакихъ подарковъ не дается, только на отпускѣ. Когда церемоніймастеръ подарокъ привезетъ при отпускѣ, послы даютъ ему по 40 гиней, посланники— по 30, его товарищу— по 30, а посланники— по 20 гиней. А офицерамъ двора королевина даются отъ пословъ нѣкоторые, по росписи ихъ именъ, подарки тогда, когда они подчиваются

¹⁾ Drawing-room.

60. Желаю списка хотя одного поданнаго меморіала стацкнмъ секретаріямъ, какъ въ титулѣ его царскаго величества, такъ и королевы великобританской, такъ и въ трактованьяхъ персонъ министрскихъ, также и соотвѣтствованной меморіаль отъ стацкого секретаря каковъ учиненъ былъ.

61. Въ складѣ грамоты есть ли ровность къ чести отъ того двора другнмъ потентатомъ, какъ величество, также и печати?

62. Уже корришпожденція, между обонми дворами установленная давно, чаю, не надлежитъ о титулѣ вновь трактовать и уставлять.

63. Бываютъ ли такія occasi при дворѣ, при которыхъ должны быть министры публичные?

64. Также есть ли такіе дни въ году, чтобъ министры поздравляли королеву, напримеръ, какъ день ея тезоименпства, также коронаціи, также и викторій? Однакожь о викторіяхъ умолчать, для того что неутральны есть.

65. И на тѣ поздравленія на аудіенцію ходять министры по рангамъ ли, или кто прежде про:яль,—безъ рангъ?

публично по первой аудіенціи. И тѣ раздаются при отъѣздѣ съ посольства.

60. Здѣсь приложены, найдутся копии съ письма посольскаго стацкого секретаря, 2 копии. Изъ того всего о татлахъ съ обѣихъ сторонъ будетъ вѣдомо, какъ тѣ обсервовать надобно, съ акту парламентскаго, учиненнаго нарочно къ безопасенію будущему чести публичныхъ министровъ.

61 и 62. Въ томъ ровной рядъ всегда обходится, и коронованнымъ главамъ дается всегда величество, и грамоты къ нимъ за государственною посылаются печатью. Его царскому величеству не токмо при нынѣшней королевѣ Аннѣ, но и при жизни Вильгельма Третьяго, короля Великой Британіи, и самымъ парламентомъ признано за императора. И въ томъ не есть причина трактовать, токмо тому послѣдовать во всѣхъ своихъ письмахъ.

63, 64 и 65. Въ день рожденія королевина, то есть февраля въ 6-ой день с. в., въ нарядномъ платьѣ бываютъ и поздравляютъ и въ новой годъ въ самыхъ короткихъ словахъ, безъ ранговъ, сумѣсиде. Но что принадлежитъ до викторій,—если прочіе нейтралы о той же викторіи поздравять, не надобно

отъ того уклонятца и умолчать; чтобы въ суспектѣ не показать себя, для того не надобно ни первымъ, ни послѣднимъ быть. И если великого послѣдованія та будетъ викторія, и иные поѣдутъ нарочно всякой отъ себя её, королеву, партикулярно поздравить, конечно, по усмотрѣнью, учиненному изъ нейтральныхъ министровъ, надобно тому поведенію оныхъ нейтраловъ послѣдовать и не оставить себя въ словѣ противномъ и въ ненависти у двора и у народа.

66. Актъ, постановленной къ ресектомъ министровъ, желаю спсescu.

66. О актѣ томъ все учинено по желанію, какъ уже о томъ упомянуто въ 60-й статьѣ.

67. О партіяхъ раздѣленія торпсова съ никомъ умалчиваю для того, что ниже прежде о томъ слышалъ; но прошу о томъ мнѣ хотя малое что дать знать.

67. Двѣ тѣ партіи отъ злыхъ начальниковъ имени того свой приняли оригиналъ. И въ томъ сіе безсоюзство всегда зависить, чтобъ корону и ея склонныхъ къ суврейству и къ перелому правъ и вольности королевства не допустить.

Въ пополненіе.

Въ публичныхъ случаяхъ, когда лордъ меръ зоветъ иностранныхъ министровъ въ столу, весьма надобно честнымъ отговоромъ отъ того отойтись, для того что онъ ни дукамъ, ни милордамъ правой у себя въ домѣ не дасть руки и сажаетъ по лордахъ.

Примѣчаніе. Всѣ приведенныя 67 вопросовъ писаны кн. Б. Из. Куракинымъ собственноручно, а отвѣты на нихъ—другою рукою. Ред.

[Архивъ кн. О. А. Куракина: „Кн. Б. П. Куракина протоколъ держанной комиссіи при англескомъ дворѣ по отъѣздѣ изъ Ганновера и въ проѣздѣ чрезъ Голландію, 1710—1711 гг.“; по описи архива т. XXXVI, стр. 32—45].





17-го ноября въ конференціи съ дукомъ Квинз-бури, стацкимъ секретаріемъ, которому предлагалъ, что учиненное нейтральство въ имперіи еще къ своему окончанію по се число не пришло. И того для принужденъ просить, чтобъ указъ былъ данъ ихъ министру милорду Тоузену о опредѣленіи ихъ труповъ и о указѣ тому маршу. На что и по се число всегда отъ времени до времени ожидается объ указѣ.

На что отвѣтствовалъ, что хочеть донести то королевѣ, и того-жъ дня предлежитъ въ консиліи секретномъ. И на прежнее и на нынѣшнее предложеніе обѣщалъ впредь прислать отвѣдъ.

1710-го 21-го ноября былъ въ конференціи съ стацкимъ секретаріемъ Сантъ-Жанъ, которому предлагалъ, чтобъ трупы, которые частію надлежатъ Англіи, 6 баталіоновъ, чтобъ были назначены и повелѣно бы имъ было маршировать, чего для всѣ аліаты своей стороны учинили, какъ императоръ, король прусской и Статы Генералы, такъ и другіе.

На что отвѣтствовалъ, что имъ нынѣ, не видѣвъ крайней нужды маршировать трупомъ, дать указъ невозможно, а паче для зимняго времени.

И, напротивъ, я говорилъ: его царское величество, мой премилостивѣйшій государь, желаетъ конечной на то резолюціи, чтобъ былъ обнадеженъ вѣрно къ содержанію нейтральства.

25-го ноября 1710-го въ верхней камарѣ королевино величество бывъ для отворенія новаго парламенту въ убраніи своемъ королевскомъ и въ коронѣ, также и дуки, и милорды, и другіе были всѣ въ своихъ платьяхъ, токмо безъ шапокъ, чего для буду топерь описывать.

Всѣ дуки перы бываютъ подъ такую овазію въ своихъ платьяхъ, которое чрезъ одно плечо надѣвается, сдѣланное изъ одного штофу шерстяного краснаго и потомъ въ нѣкоторыхъ мѣстѣхъ искладено горностаами — у дуковъ въ четыре ряда, у милордовъ въ три ряда, также и у другихъ по рангахъ. А кото-

рые имѣютъ кавалерію, тогда надѣвають тѣ кавалеріи на цѣпяхъ золотыхъ. Тому-жъ равное и сама королева имѣетъ. А великой канцлеръ въ платьѣ черномъ бархатномъ, партикулярной моды, и въ рукахъ носить непрестанно мѣшоу, въ которомъ печать государственная. А передъ королевою нанизу въ дву банкахъ сидятъ судьи государственные въ красномъ платьѣ, обложенномъ горностаями, и цѣпи золотыя, безъ ордину, а на порукахъ, на самомъ темени, по заплаткѣ черной тафтяной во знакъ авториты, что передъ королевою всегда покрыты.

Все то собраніе верхняго парламенту предъ королевою имѣетъ авторити сидѣть.

При самой королевѣ по правую руку *grand maister d'otel milord duc Boutinghaim* стоялъ, своимъ багетомъ или хлыстомъ въ рукахъ имѣвъ, а по лѣвую руку—грандъ шамбелянъ милордъ съ багетомъ, которой докладываетъ королевѣ о позваніи нижняго парламенту. А предъ королевою, внизу трона, стоятъ четыре человѣка, державъ короны серебряныя на однѣхъ палкахъ, которыя значатъ четыре королевства: первое—шкотское, аглинское, гирлянское, французское.

И потомъ королева, призвавъ нижній парламентъ, объявила, что назначенный сей день по универсаламъ отворенъ, и предложеніе съ стороны ея будетъ парламенту объявлено въ понедѣльникъ.

27-го числа ноября, въ понедѣльникъ, послѣ полудня, королевино величество, въ два часа прибывъ въ парламентъ, верхнюю камару, въ томъ же властномъ одѣяніи и коронѣ, призвавъ нижній парламентъ, чинила рѣчь. И о чемъ предложеніе было, при семъ слѣдствуетъ.

Рѣчь, какову королева великобританская говорила въ парламентъ:

— „Милорды и мои господа. Чрезъ собраніе сего парламенту показала я надѣяніе, которое возымѣли къ ревности и пріязни моихъ подданныхъ. И нынѣ съ наивыщимъ удовольствомъ обрѣтаюся я между вами, весьма не сумнѣваяся, что получу толь великіе знаки вашего признанія, что наши пріатели изъ того воспримутъ новую бодрость, и что непріатели наши увидятъ надежды свои весьма опровергнуты. И того ради рекомендую вамъ то, что всемѣрно потребно къ нашей общей безо-

пасности, а именно: продолженіе войны во всѣхъ своихъ частяхъ, а особенно въ Гвспаніи, по крайней силѣ и способъ надежнѣйшій получить съ помощію Божіею миръ безопасной и честной намъ и нашимъ союзникамъ, о которыхъ содержаніи и интересахъ я усердное имѣю попеченіе. И сихъ ради причинъ принуждена я требовать отъ васъ, господъ камары общихъ, вспоможенія, потребныя во издвженіяхъ къ будущему году. А особливо напоминаю вамъ, что не можетъ оныя ничто такъ дѣйствительнѣе сочинить, токмо когда будете единогласны и исправны въ резолюціяхъ вашихъ.

Съ великимъ прискорбіемъ принуждена я вамъ нынѣ объявить, что казенной приказъ морской и прочіе приказы въ великихъ обрѣтаютца долгахъ, которые толь великого предосудженія суть дѣламъ общимъ, что рекомендую вамъ наиприлежнѣйше, дабы изобрѣсти какой ни есть способъ ко исправленію сихъ нуждъ и ко упрежденію впредь такимъ подобнымъ.

Правосудіе, которое парламентъ являетъ во удовольствованіи облигацій, въ которыя напредъ сего обязались, есть прямой путь къ содержанію и воставленію кредита народнаго. Я сердечно соболѣзную о томъ, что народъ мой терпитъ ради сей долговременной и тягостной войны. А когда Богу благоугодно будетъ оной возложить конецъ, тогда процвѣтающее состояніе моихъ подданныхъ будетъ мнѣ равнымъ изображеніемъ моихъ попеченій, яко нынѣ есть ихъ безопасствіе.

Милорды и мои господа. Обращены суть на васъ очи какъ пріятелей вашихъ, такъ и непріятелей. Способъ же къ возбужденію однихъ, а къ опроверженію злобы возмутительныхъ другихъ, есть, дабы поступать образомъ, достойнымъ парламента великобританскаго.

Я объявлю вамъ во изображеніяхъ явственнѣйшихъ, каковы суть мои намѣренія, еже столь вящимъ исполняю удовольствомъ, коль паче обнадежена есмь, что оныя вамъ будутъ благопріятны. Я намѣрена содержать и возбуждать церковь англискую, яко есть возставлена по закону; содержать уложеніе великобританское по соединенію и содержать индульгенцію, которыя законы дозволили къ совѣстямъ сумнительнымъ.

И дабы всѣ сіи дѣла могли продолжены быть до нашихъ наслѣдствующихъ, того ради не употребляю никого, который бы

ни отъ всего сердца своего былъ склоненъ къ наслѣдствію протестантскому въ домѣ ганноверскомъ, въ которой фамиліи интересахъ никто не можетъ такое воспріять участіе, яко я.

Сии суть мои намѣренія. И чрезъ общіе со мною постоянные оныхъ со вспоможеніемъ покажете наилучшіе опыты вашей ревности, которую имѣете къ нашей вѣрѣ, во интересу нашего отечества, къ вашей собственной безопасности и къ моей славіи“.

[Архивъ кн. Ѡ. А. Куракина: «Князи Б. П. Куракина протоколъ держанной комиссіи при англескомъ дворѣ по отъѣздѣ изъ Ганновера и въ проѣздѣ чрезъ Голландію», — 1710—1711 гг.; по описи архива т. XXXVI, стр. 45—51].



1710 г. 16-го ноября здѣсь объявилоса въ газетахъ предложеніе господина посла Матвѣева; напечатано, что принадлежатъ объ миру съ шведомъ. И того ради къ нему объ тѣхъ для свидѣтельства 5-го декабря послана почта. Онъ въ Гагѣ ратпенсіонаріусу и милорду Тоузену протестовалъ, что оной секретъ вынесенъ вонъ, которое при семъ приложено.



Меморіаль господина Витфорта посла, назначеннаго ея королевина величества великобританскаго ко двору его царскаго величества, поданной полномочному министру и подполковнику отъ гвардіи князю Борису Ивановичу Куракину въ Лондонѣ 7-го декабря 1710. Изъ того экстрахтъ.

Команды господина князя Гагарина, коменданта московскаго, майоръ со многими солдатами, бывъ на дворѣ ея королевина величества посла господина Витфорта, изъ людей его домовныхъ взявъ дву человекъ, бивъ и браня, отвели въ приказъ сабирской съ однимъ парущнымъ мастеромъ аглинской компаніи.

Назавтрее того дня секретарій амбасады, бывъ у господина князя Матвѣя Гагарина, просилъ тѣхъ людей, служителей, свободить и, пререгаючи характеръ посольской, имѣть сатисфакцію.

Но потомъ взятые домовные посольскіе освобождены, а сатисфакція за учинившіяся аффронты не учинено, и отъ него, князя Гагарина, во всемъ томъ отказано. Хотя сперва и общалъ отъ майора шпагу отнять, также и солдатомъ наказаніе учинить, но все то уничтожено.

Но помянутой секретарей амбасады принужденъ къ нему, господину Витфурту, сюда писать, которое уже стацкому секретарю дукъ Квинзбурн о томъ донесено. И по предложеніи до ея королевина величества будетъ вамъ, господину князю Куракину, яко публичному пленипотенціарію-министру предложено.

Въ пятокъ, декабря 8-го дня 1710. Понеже камара общихъ увѣдомилась, что нѣкоторые комиссары отъ дуаны при дворѣхъ ждутъ, чтобъ, по имѣющему указу, подать камарѣ счета, которые они должны по многимъ актамъ парламентскимъ отдать помянутой камарѣ,—того ради приказали оныхъ ввести. И потомъ комиссары оной подали счетъ муніцій морскихъ, которыя привозятца изъ Россіи и которыя ввезены по акту парламентову, учиненному въ 10 и 11 году во время короля Вильгельма, которой названъ: „актъ для возбужденія и умноженія торговли російской“, которые они, подавъ камарѣ, пошли назадъ.

Потомъ титулы или именованія сихъ счетовъ чтены и суть послѣдующія: счетъ муніцій морскихъ, привезенныхъ изъ Русіи, и ввезены въ портъ лондонской отъ святого Михаила 1709 даже до святого Михаила 1710, счетъ муніцій морскихъ, привезенныхъ изъ Русіи, и привезены въ прочіе порты государственные отъ святого Михаила 1709 даже до святого Михаила 1710.

[Архивъ князя Ф. А. Куракина: «Князя Б. И. Куракина протоколъ держанной комиссіи при англескомъ дворѣ по отъѣздѣ изъ Ганновера и въ проѣздѣ чрезъ Голландію», 1710—1711 гг.; по описи архива томъ XXXVI, стр. 54 - 56].

Переводъ съ письма, на novo прислалъ первой министръ вѣдлинбританской дукъ Квинзбурн изъ его свѣтлости князю Куракину, писанное изъ Витгала въ 12-ый декабря 1710-го.

„Мой господинъ! Имѣю честь послать къ вамъ при семъ приложенной меморіаль, изъ котораго усмотрите безчестное оскорбленіе, которое учинено двумъ дворовымъ посла королевина на Москвѣ. Прошу приложить ваши добрыя старанія у его царского величества, дабы ежели тѣ преступители еще не наказаны, яко того заслужили, мочно-бъ было всякую достойную сатисфакцію за то получить“.

Его министерскою рукою приписано было: „Я есмь со многимъ респектомъ, мой господинъ, вашъ всепокорный и всепослушный слуга Квинзбурн“.

При томъ приложенное за его-жь рукою, не такъ, какъ меморіаль.

Понеже секретарь посольства ея величества великобританской, пребывающій на Москвѣ, доносилъ, какимъ безчестнымъ образомъ нѣкоторой офицеръ и солдаты его оскорбили характеръ посла его, безчестя двухъ изъ его дворовыхъ какъ словами, такъ и битьемъ, приказавъ оныхъ посадить въ тюрьму, и не имѣя никакого почтенія къ словеснымъ изъясненіямъ помянутаго секретаря, яко сіе находитца пространнѣе въ приложенномъ при семъ меморіаль, чрезъ которой онъ просилъ о томъ сатисфакціи; того ради съ великимъ прискорбіемъ уразумѣли преступленіе, толь наглое и противное всенародному праву и дружбѣ, которая есть между ея величествомъ британскою и его царскимъ величествомъ. И хотя весьма нѣтъ сумнѣнія, что его царское величество не токмо съ дѣйства правосудія своего, которое есть толь извѣстно, но и съ почтенія и сатисфакціи чрезвычайной, которую оно получило за случай, приключившійся господину Матвѣеву, его здѣсь бывшему послу, уже повелѣло наказать тѣхъ преступителей по великости ихъ преступленія, но понеже еще о томъ никакого извѣстія нѣтъ: того ради обязанъ есмь представить господину министру его царского величества, что сіе дѣло принято къ сердцу, и что ожидаетца скорая и довольная сатисфакція, и которая-бъ была сходна со учиненнымъ аффронтомъ, прося его притомъ, дабы своему двору о томъ подалъ извѣстіе и накрѣпко-бъ домогался, чтобъ учинено было наказаніе прикладное надъ тѣми преступители, дабы тѣмъ упредить всякой причинѣ злоудовольства и наипаче утвердить добрую корришпонденцію, которая есть между ея величествомъ британскою и его царскимъ величествомъ. „Квинзбури“.

Данъ въ Витегалѣ, декабря 12-го 1710-го.

[Архивъ кн. О. А. Куракина: «Князя Б. И. Куракина протоколъ держанной комиссіи при англескомъ дворѣ по отъѣздѣ изъ Ганновера и въ проѣздѣ чрезъ Голландію» 1710—1711 г.; по описи архива томъ XXXVI, стр. 56—57].



Переводъ съ меморіалу, мановъ присланъ съ Москвы отъ секретаря посольства аглинскаго къ министерию великобританскому, и отъ оного сообщено его свѣтлости вришчу Куранину въ Лондонѣ декабря въ 12-ый 1710-го.

„Я, нижеподписавшійся, секретарь отъ великобританскаго посольства, прихожу въ высокохвальную его царского величества государственную посольскую канцелярію съ послѣдующимъ меморіаломъ.

Понеже Яганъ Моридъ, по ремеслу своему парічной мастеръ, которой за два года изъ Великой Британіи чрезъ Архангельской городъ въ Москвѣ прибылъ, дабы услуговать аглинской націи, въ воскресенье, 24-го сентября, отъ аглинскаго консула въ Нѣмецкую слободу поѣхалъ. И оной неподалеку отъ старой лютерской кирхи, у моста, отъ 12 человекъ нападенъ и съ лошадыю въ одинъ домъ ввезенъ, гдѣ одинъ майоръ именемъ Протасовъ стоитъ, шпиономъ, шведомъ и мошенникомъ называнъ и въ черной избѣ запертъ былъ. И какъ майоръ нѣкуда пошелъ ѣсть, то паручной мастеръ чрезъ посулъ уговорилъ одного солдата, чтобъ его проводилъ до двора великобританскаго посла, гдѣ хотѣлъ имъ поставить свидѣтелей, что онъ не есть шведъ. И какъ тотъ парічной мастеръ къ великобританскому двору прибылъ, то просилъ оной двухъ изъ людей господина посла, чтобъ пошли съ нимъ и засвидѣтельствовали, что онъ не есть шведъ. И оные, взявъ съ собою одного караульщика изъ британскаго двора, туда и пошли. Но по приходѣ ихъ туда, называны оные были всѣ плутами и мошенниками отъ бывшихъ въ томъ дому сержанта и солдатъ, и паручной мастеръ первой отъ нихъ нападенъ и битъ по ребрамъ досияя шпажными ефесы. И какъ великобританскаго посла кузнецъ имъ сталъ говорить и отъ таково варварскаго поступку надъ невиннымъ человекомъ возбранять, то оные, также нападши на оного, били его равнымъ же боемъ, такъ что, когда оные шпажными ефесы били его въ лицо, и оное отъ того зѣло вспухло, что учинилося въ присутствіи десяти или двѣнадцати персонъ. И какъ помянутой кузнецъ себя увидѣлъ такъ нападenna, то оной къ своей оборонѣ положилъ руку на ефесь, однакожь не вывувъ его, объявляя, что ежели еще кто на него нападетъ и будетъ битъ, то хотѣлъ тѣмъ противъ таково свирѣпнаго гвалту себя оборонить; но что они удер-

жались и служителей до возвращенія майорова при себѣ за карауломъ держали. И потомъ оной, пришедъ, паріичного мастера п съ двѣма служители посольскими мошенниками и сукины сынами и, впрочемъ, иными скаредными словами бранилъ. Но какъ кузнецъ чрезъ толмача ему, майору, напоминалъ, чтобъ онъ великобританского посла, которого оные есть служители и ливрею его носить, и которой никакихъ плутовъ не держать, такъ не безчестилъ, то оной, плюнувъ, отвѣтствовалъ, что-де я не смотрю ни на посла, ни на его ливрею; а кузнецу грозилъ висѣлицею. И потомъ солдатомъ приказалъ, чтобъ отвели ихъ въ сибирской приказъ за арестъ. Но прежде, нежели то учинилось, секретарь посольства уже о обстоятельствѣ того дѣла бывъ увѣдомленъ въ томъ мѣстѣ, гдѣ обѣдалъ, пришедъ домой, и одного служителя къ майору послалъ, чтобъ его спросилъ: для чего онъ смѣлъ великобританского посла людей арестовать и такъ зло трактовать. Ежели-бъ оные въ чемъ преступили, то-бъ надлежало ему прийти къ секретарю. Но майоръ велѣлъ фальшиво и ложно на то объявить, что, будто, кузнецъ шпагу вынималъ и нѣкоторыхъ изъ его солдатъ, нападчи, поранилъ, и для того онъ его за арестъ въ сибирской приказъ отвести приказалъ. И сіе-бъ объявилъ тотъ слуга секретарю посольства. И какъ посланной слуга, обратясь къ кузнецу, хотѣлъ спросить причину его ареста и злого трактamenta, то онаго солдаты удержали и къ нему не допустили. Но сколь скоро посланной служитель къ секретарю посольства съ сею вѣдомостью пришелъ, то немедленно оной самъ пошелъ къ дому майорскому и оному повторительно довольно напоминалъ, въ какой страхъ можетъ обвязатца чрезъ такой свой поступокъ, а имянно: коимъ образомъ русской господинъ посоль въ Копенгагенѣ, понеже нѣкоторые его служители отъ солдатъ и матросовъ были нападены, еще непрестанно домогаетца, чтобъ начальнѣйшій того преступленія смертью, а солдаты и матросы вѣчнымъ порабощеніемъ наказаны были, хотя оные уже болѣе года за арестомъ сидѣли. Но на то отвѣтствовалъ ложно, будто кузнецъ шпагу вынималъ; что-де уже ихъ послалъ и того-де для непристойно ихъ назадъ возвращать. На что секретарь, о должной въ томъ сатисфакціи повторая, поѣхалъ домой. И понеже изъ прямого обстоятельства сего дѣла явно есть, что майоръ и солдаты его чрезъ дерзновенное арестованіе великобританского

посла служителей и безчестием: так и злое трактованіе оныхъ боишь не токмо всенародное право свидѣнныи образомъ переломили. но и чрезъ поновное уничтоженіе характеръ посольской, или зредствителя ея королевина величества великобританской, толь великого друга его царского величества, самое оскорбили: и того ради, повеже преступители дружбу и доброе согласіе обоимъ государствъ, отъ многихъ вѣковъ продолжающихся, — въ чемъ ея королевино величество великобританская, съ своей стороны, недавно во всемъ свѣтѣ преславленной оныи показала. — чрезъ дерзновенность свою разорвать хотѣли, противъ его царского величества самого сочинились винныи преступленія оскорбленнаго величества: того ради просить нижеподписавшійся посольства секретарь, дабы, впервыхъ, и немедленно майоръ купно съ своими со виновными солдатами были заарестованы, и ровная-бъ сатисфакція, какову русской господини посоль въ Копенгагенѣ надъ преступителями своихъ служителей требуетъ, дана была, а именно, чтобъ майоръ въ прикладъ и въ препятствованіе и всенароднаго права на смерть осужденъ былъ, а солдаты чрезъ шпидерты гнаны и, вмѣсто гола дацкаго, то есть вѣчнаго порабощенія, на галерахъ прикованы были. И повеже по гмянному его царского величества указу во всѣхъ приказѣхъ объявлено, чтобъ ни которая канцелярія, кромѣ высокохвальной посольской, въ дѣла, надлежащія къ чужестраннымъ министрамъ, не мѣшались; а противъ сего его царского величества указу свидѣннымъ и уничтожительнымъ образомъ сибирской приказъ великобританского посла служителей за арестъ взялъ: того ради надѣюсь, что его царское величество сіе безотвѣтное уничтоженіе его гмянного указу навяще чувствовать будетъ, и такое преступленіе прочимъ преступителемъ къ напominанію по достоинству накажетъ, а особливо подьячаго, которой, зная, что великобританского посла служители суть, а оныхъ ворами называлъ и за арестъ взялъ, сочинилъ себя соучастникомъ нарушенія всенароднаго права.

Секретарь посольства надѣтца получить скорую и правдивую сатисфакцію и пребываетъ“.

И на то письмо 13-го декабря отвѣтствовалъ:

— „Милордъ дукъ! Получа ваше письмо, которымъ вы мнѣ учинили честь вчерашняго дня прислать съ приложеннымъ

меморіаломъ, изъ которыхъ я пространно извѣстенъ о содержаніи оныхъ, чего для не премину учинить по моей должности съ первою оказіею его величеству императорскому, моему государю, во всякихъ прилѣжностяхъ съ моей стороны, что касается къ сему дѣлу, показанному. Между тѣмъ, прошу васъ учинить мнѣ любовь о назначеніи конечного времени, чтобы могъ имѣть честь прійти къ вамъ.

Но остаюсь со всякимъ респектомъ, милордъ дуетъ.

Властною рукою: „Князь Куракинъ“.

[Архивъ князя Ѳ. А. Куракина: „Князя Бориса Ивановича Куракина протоколъ держанной комиссіи при англескомъ дворѣ по отъѣздѣ изъ Ганновера и въ проѣздѣ чрезъ Голландію“ 1710—1711 гг.; по описи архива томъ XXXVI, стр. 58—62].

1710 г. 14 декабря. Лондонъ.

Какова вѣдомость получена намѣреннѣмъ запросомъ въ коммерціи, о томъ при семъ слѣдствуетъ.

Почтеннѣйшимъ господамъ комиссаромъ о торговлѣ и ново-саженныхъ земель меморіалъ московской компаніи.

Сія компанія, уразумѣя въ разныхъ письмахъ, адресованныхъ къ нимъ отъ вашихъ государствъ, что торговля въ царскія государства многіе годы путемъ въ городу Архангельскому отправлялась, и тѣхъ аглинскихъ факторовъ, основающихся въ тѣхъ краѣхъ, надобно побуждать и привезти аглинскихъ купцовъ, чтобъ обновили торговлю въ Нарву и въ Питербурхъ, которая чрезъ причину войны такъ долго была остановлена, — ко окончанію того сія помянутая компанія разсудила, чтобы пошлины и иные доходы въ торговлѣ умѣренны были и платили-бъ такими деньгами, какія ходятъ въ той землѣ; а чтобы они имѣли свободу въ торговлѣ со всѣми его величества подданными такимъ же образомъ, яко обыкновенно у города Архангельского, и не было-бъ налога какою ни есть претенціею гражданскаго права, чрезъ которой помянутой торгъ зѣло былъ отягощенъ подъ шведскимъ правительствомъ, и чтобъ публичной бракъ въ пеньгѣ и прочими товары учреждено тѣмъ же образомъ, какъ и прежде отправлялся въ Нарвѣ.

[Архивъ князя Ѳ. А. Куракина: „Князя Б. И. Куракина протоколъ держанной комиссіи при англескомъ дворѣ по отъѣздѣ изъ Ганновера и въ проѣздѣ чрезъ Голландію“, 1710—1711 гг.; по описи архива т. XXXVI, стр. 62—63].

1710 г. 14 декабря бывъ въ конференціи съ назначеннымъ посломъ ко двору его царского величества отъ ея королевина величества великобританской съ господиномъ Витфортомъ, которому говорилъ: вчерашняго числа получилъ отъ милорда Квинзбури присланной меморіаль отъ секретаря вашего съ Москвы и съ приложенными при томъ, на что о всемъ томъ ко двору буду доносить. Но притомъ въ приложенномъ себѣ нахожу немалую противность; Впервыхъ,—молвлено: „министръ“, безъ имени, второе,—повелительно. Такимъ образомъ сворого отвѣту николи не видалъ, бывъ при многихъ дворахъ въ дѣлахъ его царского величества. На что, хотя предудержавъ себя къ такому-жъ суровому взаимно отвѣту, буду впредь ожидать, изъ чего равнымъ образомъ возьму мѣры траетовать.

А что-жъ надлежитъ о сатисфакціи,—получа указъ отъ двора, впредь не оставляю приобщить. Однакожъ такихъ претенцій —къ смерти офицера и солдатъ, хотя и по правамъ народнымъ, чинить того неможно, токмо то состоитъ въ волѣ его царского величества.

На что отвѣтствовалъ господинъ Витфортъ: „Когда онъ, получа о томъ извѣстіе отъ секретаря, намѣренъ былъ, конечно, не допустить въ консиліе великобританское, но токмо вамъ объявить и, взявъ мѣры, въ томъ приватно согласитца, какимъ образомъ удовольствованіе могъ бы получить; токмо того скрытно не могъ удержать, чего для особливое письмо отъ секретаря до канцеляріи здѣшной принято и тотъ меморіаль получа, съ котораго вамъ списокъ врученъ. Но я, съ своей стороны, секретарію стацкому дуку Квинзбури предлагалъ, чтобъ сіе было удержано и на меня положено, которыя съ вами намѣрены взять мѣры на доношеніе ко двору о сатисфакціи. Но, однакожъ, сіе здѣсь въ министерствѣ принято къ сердцу за зло немалое, и того для принуждены прислать были къ тебѣ.

Но я какъ изъ писемъ секретаря увѣдомленъ, что, по освобожденіи тѣхъ моихъ domestиковъ, принужденъ былъ ходить многіе дни къ князю Гагарину просить о сатисфакціи, на что ему отъ помянутого князя Гагарина было обѣщано отъ майора шпагу отнять на три мѣсяца, а солдатомъ шпицрутень чрезъ цѣлой полкъ гнать; но въ тѣхъ дняхъ отѣхавъ въ деревню, приказалъ исправить вице-коменданту Богдану Гагарину, которой, про-

должая многое въ томъ время, отказаль. Но ежели бы то учинено было, я чаю, чтобъ за удовольствованіе было принято.

Но всѣ тѣ непорядки приключаютца отъ другихъ канцелярій, чего для какъ уже о томъ былъ указъ имянной его царского величества, чтобъ до министерскихъ служителей не изъ которыхъ дѣла не имѣли, кромѣ высокохвальной государственной посольской канцеляріи, какъ и прежде въ мою бытность. Но еще бѣльшій приключился аффонть, что мой служитель отъ моей кареты предо мною солдаты изъ Преображенскаго былъ взять. На что я, не хотя учинить ссоры между обѣими коронами, оное все умолча доносить ко двору, имѣлъ сатисфакцію, какую могъ получить.

А особливе-жъ нынѣ извѣстился чрезъ письма отъ моего корришондента, которой отправлялъ мои речи отъ города Архангельскаго, что, по приказу губернатора князя Голицына, четырежды было все пересматривано, и не токмо чтѣ иное, и до самыхъ писемъ. Правда то, что и здѣсь министерской багажъ пересматриваютъ, но токмо не такимъ образомъ, чтобъ все, какъ и у другихъ; но, являя тому лицу, сверху нѣкоторыя речи смотреть. Однакожъ о семъ не прошу ко двору сообщать, токмо между нами то объявляю“.

Но, прекратя тотъ дискурсъ о сатисфакціи, оставили впредь до полученія отъ двора отвѣта.

15-го декабря 1710-го. Лондонъ.

Стацкой секретарій милордъ дукъ Квинзбури, бывъ сегодня у меня въ конференціи, которому говорилъ я, съ своей стороны, что на предложеніе мое о маршировкѣ труповъ къ содержанію нейтральства, желаю имѣть резолюцію, также и о вольномъ коммерціи въ Ливонію, то есть въ Ригу и въ Перновъ, и въ Ревель. А что надлежитъ о сатисфакціи домашнихъ посольскихъ, то, принявъ на доношеніе ко двору, нынѣ не могу въ томъ ни въ чемъ отвѣтствовать, но буду ожидать впредь о томъ указу.

На что дукъ Квинзбури отвѣтствовалъ: „Что же надлежитъ о трупахъ, — о томъ дали указъ милорду Тоузену въ Гагу о всемъ опредѣлить; но, за отлученіемъ почтъ, остаемся безвѣстны. А о коммерціи, прежде отправленія отсель господина Витфорта, будемъ честь съ тобою имѣть о всемъ томъ пространно

говорить. Но отъ комиссаровъ коммерціи еще по се число никакого извѣстія не получили.

Что же о сатисфакціи, хотя то и учинилось, токмо ея королевино величество къ предосужденію ничего не приметъ, но больше отъ времени до времени корришпонденцію будетъ продолжать и любовь содержать“.

Но потомъ я говорилъ, что увѣдомился о намѣреніи ея величества посылкою одного министра до короля шведскаго, чего для принужденъ просить о семъ, чтобъ былъ извѣстенъностранно, чего бы для могъ сообщить его царскому величеству, моему премилостивѣйшему государю, яко доброму пріятелю ея королевина величества.

На что дубъ Квинзбури отвѣтствовалъ: „Хотя ея королевино величество и намѣрена послать одного изъ жентиломовъ къ королю шведскому въ Бендеръ, которой называется Чиферсъ, и бывъ многіе годы въ шведской землѣ, свободно умѣеть того языку, токмо еще о томъ резолюція не взята. Однакожь, хотя и не обычай объявлять инструкцій того отправления, но въ генеральныхъ терминахъ объявлю, что — во общую пользу и интересъ, нежели кому въ прежедицію. И впредь изъ того, что послѣдствовать будетъ, не оставлю сообщить“.

1710 г. 16-го декабря, бывъ въ конференціи съ старшимъ секретаріемъ de Sant-Jant, которому говорилъ и требовалъ отвѣда на предложеніе мое о трупахъ посылки къ содержанію нейтральства и о посылкѣ жентилома въ Бендеръ къ королю шведскому, и о коммерціи въ Ливонію.

На что отвѣтствовалъ: „Что же надлежитъ о трупахъ части аглинской, 6-ти баталіоновъ, то, конечно, обнадеживаю именемъ королевы, что тѣ трупы по всякой оказіи къ содержанію нейтральства готовы будутъ. И о томъ указъ дуку Мальбурху данъ, также и милорду Тоузену.

О посылкѣ жентилома Чиферса къ королю шведскому вскорѣ будетъ опредѣлено. И чаю, что вамъ, яко министру его царского величества, добраго пріятеля королевина величества, будетъ сообщено. Что же изъ того знаю: впервыхъ, чтобъ авцептовалъ нейтральство, и желаемъ его видѣть къ нашимъ интересамъ; второе, — желать отъ него видѣть склонность къ миру, и на какихъ кондиціяхъ пожелаетъ. Почему то изъ него вывѣдавъ,

могли-бъ о томъ пространно, почему можемъ показать себя на желаніе царскаго величества къ миру. Токмо-жь изъ письма милорда Тоузена намъ было видѣть трудно и нѣчто дико того для, что посоль господинъ Матвѣевъ объявилъ, что его царское величество примааетъ въ медиаторство, желавъ прибыльнаго и честнаго миру; въ тѣхъ терминахъ не можемъ выразумѣть „прибыльнаго и честнаго миру“. Токмо-жь мы, съ своей стороны, весьма будемъ искать, чтобъ учинить въ миръ въ корде (sic); также и въ часъ генеральнаго миру не оставимъ особливе, но приложимъ трудъ вмѣстѣ окончать“.

Потомъ я говорилъ, что весьма нужна смотрѣть къ содержанію нейтральства, и чего для, какъ недавно увѣдомлены, что генераль Гульденштейнъ выдалъ универсалы въ провинціяхъ Помераніи и Бремена, и Фердена еще рекрутовать солдатъ. И то умноженіе не для чего иного, токмо для того, чтобъ разорвать нейтральство. И того для, мой господинъ, тебѣ объявляю, ежели что малой видъ къ тому будетъ, то король польской, конечно, принужденъ будетъ взять свои трупы изъ Брабанту для упрежденія разоренія Саксоніи; изъ чего видится, немалая противность есть интересамъ аліатцкимъ. Къ тому-жь предлагалъ ему о коммерціи въ Балтическое море.

На что все отвѣщаль генеральными терминами, что они содержать готовы; а о трупахъ саксонскихъ — о ихъ взятіи — ничего не упомянулъ. Того для о семъ примѣчаю, что имъ неприятно. Также и о трупахъ шведскихъ — взятіи въ службу аліатскую — упоминалъ; на что нимало не повелъ и то замаялъ другими рѣчами. Изъ чего вижу, что о тѣхъ трупахъ есть у нихъ конечной трактатъ.

1710-го 24-го декабря получена вѣдомость, что Порта деклеровала войну противъ его царскаго величества. И того ради здѣсь приняты мѣры ко упреженію огня, зажигающаго въ имперіи, къ общимъ интересомъ аліатцкимъ, понеже заизвѣстно есть, что Порта вступила въ аліансъ съ Франціею, съ шведомъ, съ венгеры.

И того для 27-го декабря былъ въ конференціи съ дукомъ Квинзбури, которому кратко предлагалъ, чтобъ ея королевино величество при нынѣшнихъ конъюктурахъ, согласясь для общихъ интересовъ съ его царскимъ величествомъ и его и своими аліаты

взять мѣры противъ общихъ неприятелей и упредить всякого зла, и чтобъ по концерту, учиненному въ Гагѣ, о содержаніи нейтральства, послать войско безъ мечтания въ Померанію и соединясь съ принцами другими, принудить королю Брасово дезартировать. А ежели не похотятъ, — весьма атаковать и декларовать за неприятеля имперіи, хотя я, не имѣвъ еще указа отъ двора его царского величества, но по моей должности, яко министр его царского величества, предлагаю, что при нынѣшнихъ конъюктурахъ, видя учиненной альянсъ у Франціи съ Портою и шведомъ, надлежитъ, сообщась, мѣры принять противъ неприятелей. Хотя и не есть въ альянсѣ, на что ежели и къ вступленію того, можетъ быть, его царское величество, съ своей стороны, охотевъ будетъ, отсель стороны ея королевина величества будетъ намѣрена ко вступленію альянса, — готовъ принять тѣ пропозиціи и на доношеніе взять ко двору.

На что мнѣ отвѣтствовалъ, что „ко всему тому мнѣ въ консиліи будутъ взяты мѣры. И что изъ того можетъ произойти, не оставлю сообщить“.

Къ тому я, съ своей стороны, просилъ: Милордъ дукъ! Я надѣюсь, что, сіе по доношенію чрезъ васъ ея королевину величеству, мнѣ вы учините отвѣтъ, чтобы могъ на сіе мое предложеніе нынѣшнему почтою донести его царскому величеству.

И того-жъ дня, и на другой день былъ у министровъ консилія кабинету: дукъ Шрозбури, милорда Ротшестера, дукъ Бокингана, дукъ Дормонта, Гарли, Сентъ-Жана, милорда Дормута, милорда Полета, всѣхъ оныхъ къ тому склонялъ съ пристойными представленіи.

[Архивъ кн. Ф. А. Куракина: «Князь Б. П. Куракина протоколъ державной комиссіи при англескомъ дворѣ по отъѣздѣ изъ Ганновера и въ проѣздѣ чрезъ Голландію». 1710 — 1711 гг.; по описи архива томъ XXXVI, стр. 63—73].

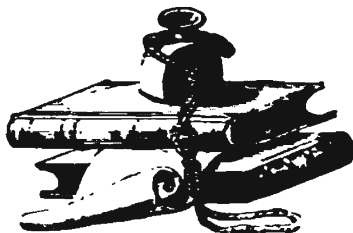

197. Поденныя замѣтки князя Б. И. Куракина въ Лондонѣ.

Съ 23-го генваря по 15-е іюня 1711 г.

1711 г. 23-го генваря. Лондонъ.

- 1) Чтобы не принуждали въ такихъ кондиціяхъ акцептовать дацкой дворъ кварантію, и о томъ писалъ; впредь буду писать.
- 2) Еще подтвердилъ, что данъ указъ милорду Тоузену съ полною мочью во всемъ дѣлѣ о гварантіи.
- 3) Что вексель получилъ; что Бранту не буду платить, а буду ожидать рѣшенія. А что у Бранта взяли 2,000 ефимковъ, чтобъ мнѣ было отдано на экипажъ.
- 4) Чтобъ Матвѣю Поппу было заплачено, чего для онъ ко мнѣ о томъ писалъ.
- 5) Меморіаль списавъ, послалъ агленской компаніи, которые въ промыслъ хотять фрегаты пустить.
- 6) Министръ дацкой подалъ меморіаль, чтобъ корпо Красово взять въ службу аліатцкую или бы принудить распустить. И обѣщалъ впредь прислать, какову отповѣдь дадутъ.
- 7) Министра-жъ дацкого со мною разговоръ, что король, ежели бы имѣлъ отъ насъ денегъ, отозвавъ бы свое войско изъ Брабанту, конечно бы все намѣренія швецкія превзошелъ. А число того трактату выходитъ вонъ іюня мѣсяца.
- 8) Посоль венецкой мнѣ суспектъ даетъ своимъ обхожденіемъ съ секретаріемъ швецкимъ.
- 9) Милордъ Реби, чаю, будетъ отозванъ. Токмо уже изъ писемъ Лята вижу, что сталъ склоннѣе.
- 10) Потомъ въ письмѣ къ господину Шафирову писалъ объ аффронтѣ Витфортовѣ, что лучше учинить, хотя не такъ тягостенъ. Дворъ мнѣ королева дала и нынѣ на немъ живу ¹⁾).

№ 11. 1711 г. 2-го февраля. Лондонъ.

- 1) Буду на овдѣнціи у королевы, и что получу отвѣту,—впредь буду писать.

№ 12. 1711 г. 20-го февраля. Черезъ Матвѣева.

- 1) Что былъ на овдѣнціи у королевы.
- 2) О войскахъ дацкихъ,—что маршируютъ, и о письмѣ секретарія

¹⁾ Разрядкою напечатанныя слова въ подлинникѣ зачеркнуты.

Сентъ-Жана къ дацкому посланнику, — о томъ обѣщаль впредь объ эспликаціи обѣщанной писать.

3) О коммерціи въ Ливонію впредь отвѣтъ обѣщаль прислать и указъ просилъ на пропозиціи купца Куяша.

4) На меморіалъ купечества о тайномъ совѣтѣ что будетъ отвѣту. впредь сообщу.

5) Милордъ Мальбурокъ отъѣхаль въ Голандію и говорилъ, что онъ съ полнымъ рѣшеніемъ о нейтральствѣ отъ сего двора.

6) И объявилъ о персидской войнѣ.

7) О сатисфакціи людей Витфортовыхъ, — и о томъ буду указъ впредь ожидать.

8) О посылкѣ азіатскихъ труповъ, и что уже на мой меморіалъ каковы отвѣты дали.

9) Предложеніе, каково велѣно учинить здѣшнему двору.

10) И я учинилъ, и о томъ впредь обѣщаль сообщить.

11) Витфортъ отъѣзжаетъ, и что его я двору хвалилъ.

P. S. Что указъ дали о пропускѣ экипажу Витфортова.

Указомъ королевскимъ мнѣ данъ вольной кварталеръ.

№ 13. 1711 г. марта 6-го дня. Лондонъ.

1) Что уже мои письма дошли.

2) Отвѣтство на предложеніе о медиациіи.

3) Разсужденія Сентъ-Жана, что будетъ тотъ больше награжденъ, кто тягости понесетъ.

4) Объявленіе здѣсь дацкого министра, что ему нужна маршировать своими трупами.

5) Министръ дацкой публичную конференцію (будетъ) имѣть. И что будетъ, впредь сообщу.

6) О протестаціи короля шведского въ Гагѣ и здѣшняго двора разсужденіе.

7) Всѣ взяли на доношеніе королевѣ.

8) Секретарій Сентъ-Жанъ, по обѣщанію своему, эспликаціи не далъ и, чаю, не дастъ.

9) О купечествѣ отповѣди еще нѣтъ. Токмо желаютъ купцы вѣдать, ежели свободно, имъ соль, табакъ привезти, также и нашихъ товаровъ: пенька, поташъ и смольчугъ.

№ 14. 1711 г. 10-го марта.

1) Упомянулъ, что отвѣту еще не получили на декларацию шведскую; что здѣшнихъ мнѣнія.

2) На второй артикулъ министра шведского миру травендальского еще здѣсь ничего не оказалось.

3) О Гишкарровѣ дѣлѣ и обѣщаль писать впредь, чѣмъ можетъ окончатца.

4) О приуготовленіи здѣшняго флоту.

5) О Форшкетѣ, что есть видъ объ миру съ Францією, которой тайно о томъ предлагаетъ.

6) О Реби, что не могъ удержать.

№ 15. 1711 г. марта 20-го. Лондонъ.

1) Письмамъ своимъ послалъ реестръ.

2) Трауръ началъ носить на шесть недѣль.

3) Министръ дацкой каково предложеніе о миру учинилъ, изъ того писавъ въ цыфри, послалъ.

4) Декларацію тотъ же министръ хочетъ учинить и отзывать свои трупы изъ службы аліатцкой.

5) О смерти маркеше Гишкара.

6) Приуготовленіе флоту немалого.

7) Министръ Савойской,—что имѣлъ о королѣ швецкомъ и о корпусахъ, что не хотятъ ему давать особаго корпа командировать.

PS. Что по векселю принялъ и двѣ тысячи Бранту заплатилъ, и чтобъ,—мой письма въ канцеляріи явятца,—не брать.

№ 16. 1711 г. 10-го апрѣля. Лондонъ.

1) О министрѣ дацкомъ,—что еще объ отозваніи своихъ труповъ и по се число деклараціи не имѣлъ.

2) О приуготовленіи великаго флоту.

3) О коммерціи въ Ливонію, что то отдано трактовать Витфорту.

4) Артикуловъ 8-мъ того трактату коммерціи.

5) Объ отъѣздѣ господина Витфорта.

6) Что до короля Августа кредитивъ имѣеть.

7) О сатисфакціи его людямъ,—что онъ, Витфортъ, хотя и приѣдетъ, не хочетъ въ дѣло вступить, ежели сатисфакція не учинена будетъ.

8) Министръ отъ двора здѣшняго къ прусскому двору посылается.

9) О полученіи мнѣ письма отъ двора.

10) О деклараціи, чтобъ простыя руки взять противъ шведовъ въ Помераніи, и къ тому министры нашихъ аліатовъ несходны явились. И того ради та декларація не учинена.

№ 17. 1711 г. 20-го апрѣля. Лондонъ.

1) Писалъ о смерти цесарской, что сей дворъ хотятъ въ Гишпанію наслѣдникомъ быть савойского дому.

2) О пошлинѣ,—что на кожи московскія по 2 копѣйки здѣшніе на фунтъ положили.

№ 18.

Прописано. А писано, будто послано для того, что будто терялся. А я то время былъ въ банѣ.

№ 19. 1711 г. 11-го мая. Лондонъ.

1) Писалъ, что въ море съ пакетботу всѣ письма упущены. Тутъ и дворовое письмо пропало, какъ извѣстился чрезъ письмо Матвѣева.

2) О медиации, что принадлежитъ съ туркомъ, копію подаю, хотя не имѣвъ отъ двора.

3) Манифестъ латинской велѣлъ напечатать.

4) Что дукъ Мальбурокъ писалъ, будто трупы саксонскіе отзываются, и здѣсь берутца мѣры послать указъ ихъ участки маршировать удержатъ, и что мы съ министры союзничьи то останавливали. И впредь сообщать, что учинитца.

5) Чаю, господину Витфорту велить быть въ Вѣнѣ до приѣзду короля гишпанского.

6) Получилъ письмо отъ Курбатова и съ дѣломъ о сатисфакціи людямъ Витфорта. И что прешкожаеть тѣмъ посылаемъ партія швецкая,—Шрозбури и Robinson.

7) Ко двору польскому назначенъ господинъ Шкотъ.

8) Милордъ Ротшестеръ умеръ.

9) Гарли въ большой кредитъ приходитъ.

№ 20. 1711 г. 15-го мая. Лондонъ.

1) Резолюція взята здѣсь на письмо дука Мальбурха, что ежели трупы отзовутъ, то и корпусу нейтральному не маршировать.

2) Къ примиренію съ турки здѣсь никакого оказательства нѣтъ; но развѣ что на предбудущей почтѣ объявитца.

3) Витфорта въ имперіи удержали. И на мое предложеніе, чтобъ скоро ему ѣхать, взялъ на доношеніе о томъ впредь писать.

4) На меморіаль швецкой здѣсь министру швецкому говорили, чтобъ свободно пропускали; но еще буду сляить чрезъ компанію купечества.

5) Чтобъ пошлینی брать половину талеры, а другую—ефимками, и чтобъ бракъ вѣрной былъ: многую охоту придасть торговать.

6) Что здѣсь говорили польскому министру о взятѣ двухъ кораблей на Балтическомъ морѣ, чтобъ его король у царского величества въ томъ заступникомъ былъ,—и я объявлялъ, чтобъ отнюдъ

въ томъ слабо не поступали и что образомъ худымъ здѣсь чужестранныхъ министровъ трактуютъ.

7) Флотъ отсель отправленъ; но, и чаю, пошелъ въ Индію.

8) Министерству здѣшному вновь премѣна будетъ.

9) На присланное письмо, которое получилъ подъ 5-мъ нумеромъ, и обѣщаль впредь соотвѣтствовать.

№ 21. 1711 г. 22-го маія. Лондонъ. Черезъ Матвѣва.

1) Съ стацкими секретаріи Сентъ-Жаномъ и дукомъ Квинзбури предлагалъ, чтобъ корпо нейтральства маршировало и совокупилося съ войски его царского величества; а ежели не такъ,—вступить въ Померанію.

2) На то требовалъ письменного отвѣту.

3) Отвѣтъ ихъ, что корпо маршируетъ. А о соединеніи съ нашимъ войскомъ надобно согласіе со всѣми союзники, а о письменномъ отвѣтѣ взяли на доношеніе.

4) Я свое мнѣніе объявилъ, что не будутъ письменно отвѣтствовать, и то корпо нейтральства ничего въ нашъ фаворъ не учинить.

5) Объявилъ Сентъ-Жанъ, что мѣшкота не отъ нихъ въ томъ, но отъ двора вѣнскаго для многихъ интригъ.

6) Разговоръ былъ въ жестокихъ терминахъ о трупахъ дацкихъ и саксонскихъ.

7) На то ему мой отвѣтъ, что они то принуждены учинить будутъ, ежели корпо нейтральства не собрано будетъ.

8) Министрамъ дацкому и польскому о томъ же говорили.

9) О миру съ туркомъ отвѣтствовали коротко, что они писали въ Гагу согласитца.

10) Дукъ Квинзбури такимъ же видомъ отходить.

11) Посторонне слышу, что хотять армистицію предлагать. И я не совѣтовалъ принять.

12) Манифесты напечаталъ.

13) А изъ правилъ здѣшнихъ впредь обѣщаль сообщить.

14) Что на кожи московскія, юфть лишнюю пошлину положили.

15) На меморіаль купцовъ никакого опредѣленія не имѣю.

16) О дѣлѣ министра савойскаго маркизе Дельбурха и его здѣсь негоціаціи.

Р. S. О цесарствѣ и гишпанскомъ королевствѣ. Въ партикулярномъ къ господину Шафирову объявилъ, чтобъ отнюдь на медіацію здѣшнихъ державъ не надѣялись: будутъ нарушители съ турки

миру, нежели согласители. И, какъ возможно, то-бъ дѣлать отъ здѣшнихъ потенцій тайно.

№ 22. 1711 г. 25-го маія. Лондонъ.

1) Я говорилъ Сентъ-Жану, чтобъ корпонеutralьства содержать такимъ образомъ: соединитца съ нами и польскими, принудить корпо Красово дезормовать, или въ службу аліатцкую отдать.

2) Что шведы трудятся, чтобъ миръ съ дацкимъ сдѣлать, и того для посланнику дацкому я говорилъ. На что меня увѣрилъ.

3) Секретарій Сентъ-Жанъ предлагалъ ему армистицію, и что онъ въ томъ отказалъ.

4) Тотъ же помянутой Сентъ-Жанъ говорилъ, что швецкой дворъ трудится у потенцій морскихъ, чтобъ по гварантіи травендальского миру принудить дацкого войну содержать.

5) Что вновь о трупахъ дацкихъ въ Гагѣ велѣно трактовать.

№ 23. 1711 г. 29-го маія. Лондонъ.

1) О нейтральствѣ меморіаль подалъ и списокъ посылаю.

2) Но буду просить, ежели не получу отвѣту, конференцію торжественную,—отвѣтствовать впредь.

3) Чтобъ не надѣялись на всѣ здѣшніе отвѣты,—и объявлялъ, что сей дворъ—весьма шведы.

4) О цесарѣ ко избранію и о сватовствѣ съ арцидукешю.

5) Министра цесарского привожу въ свой фаворъ.

6) Что есть отъ португальцовъ супсонъ.

7) Что получилъ грамоту до королевы и вскорѣ обѣщалъ подать.

8) Милорду Реби велѣно сюда быть; и что есть нѣкоторой знакъ съ Францію къ миру.

9) Адмиралъ Лекъ съ шквадрою вышелъ вонъ.

10) Витфортъ удержанъ въ имперіи.

№ 24. 1711 г. 2-го іюня. Лондонъ.

1) Что еще грамоту не подалъ и впредь подамъ, и обѣщалъ о всемъ сообщить.

2) Права здѣшнія выписавъ, при семъ прилагаю.

3) Флотъ къ городу 28-го маія пошелъ, а другой въ Петровъ день отправляется.

№ 25. 1711 г. 5-го іюня. Лондонъ.

1) Ни письменно, ни словесно еще отвѣту получить отъ дукъ Квинзбури не могъ.

- 2) Грамоту королевѣ подалъ.
- 3) О томъ же говорилъ съ Сентъ-Жаномъ, которому о всемъ томъ предлагалъ.
- 4) На что отвѣтствовалъ въ генеральныхъ терминахъ, что королева тишину и миръ во имперіи содержать хочетъ.
- 5) О указѣхъ генераломъ, чаеть, что еще въ собраніи аліаткомъ не опредѣлено.
- 6) И къ Реби о томъ указъ посланъ, чтобъ опредѣляли.
- 7) Извольте смотрѣть на отвѣтъ Сентъ-Жана, что есть безъ всякаго чаянія то дѣло.
- 8) Я повторяя говорилъ, что намъ нѣтъ надежды на то корпо: маршируетъ тихо. Также и вы, противъ протестаціи швецкой, за вепріателя его по се число не деклеровали. И тѣмъ есть видъ парціальной въ непріателю, нежели тѣмъ, которые престерегали и престерегають общій интересъ.
- 9) И ежели вскорѣ о томъ резолюціи не будетъ, то для безопасности своей его царское величество, не престерегая другихъ интересовъ, будетъ себѣ способны искать сходные съ своими интересы, что никто за зло принять не можетъ.
- 10) Сентъ-Жанъ говорилъ, что хотя король швецкой и протестовалъ, токмо еще не нарушилъ.
- 11) Что они всегда въ интересъ все дѣлали больше его царского величества, нежели другимъ,—какъ и нынѣ при многихъ домогательствахъ швецкихъ отказано есть.
- 12) О милордѣ Реби говорилъ, чтобъ парціально не являлся.
- 13) Отказали швецкому письменно на его меморіаль, что аліаты нынѣ не будутъ гварантію содержать, для того что дацкого и польского трупы въ службѣ своей имѣють.
- 14) А о томъ многое наше общее стараніе съ дацкимъ и польскимъ было.
- 15) Впредь старатца списать со оной резолюціи.
- 16) Министры дацкой и польской непрестанно со мною во всѣхъ дѣлѣхъ.
- 17) Министръ швецкой на меморіаль купцовъ объявилъ, что для запасовъ королевинныхъ будутъ пропущены, и впредь о томъ дѣлѣ общалъ писать.
- 18) Дукъ Квинзбури именемъ королевы объ армистиціи объявилъ.
- 19) Отвѣтъ я писалъ, что предложеніе не токмо учинено, и моими меморіалы здѣсь за много мѣсяцовъ предложено еще до двора безъ указовъ.

20) Другая уже почта еще не бывала.

21) Доносилъ еще, чтобъ не надѣялися на здѣшнія резолюціи къ нейтральству и брали мѣры: какъ не имѣють для коммерціи турецкой противъ шведа деклеровать, такъ и для архангельской коммерціи противъ васъ.

22) А подъ рукою письма не даютъ обнадеженнаго и не дадутъ. Чтò принадлежитъ до корпа нейтральнаго,—

23) Впредь о всемъ къ доношенію пространнѣе общать.

№ 26. 1711 г. 15-ое іюня. Лондонъ. Черезъ Матвѣева.

1) На грамоту еще отвѣтствованной отвѣту не дали и общали впродъ дать.

2) Будеть деклеровано отъ потенцій морскихъ режанціи швецкой о вольномъ коммерціи въ Балтическое море. О чемъ мнѣ сообщалъ дукъ Квинзбури.

3) Я указъ объ отъѣздѣ получилъ и вскорѣ поѣду.

[Архивъ князя Ѡ. А. Куракина: „Собственноручныя сочиненія князя Б. Ив. Куракина“, по описи архива томъ V, стр. 76—91].

Далѣе помѣщаемъ отрывокъ руки кн. Б. Ив. Куракина, по характеру содержанія напоминающей вышеприведенныя ремарки. Дата этого документа не указана. Изъ текста видно, что онъ писанъ предъ отъѣздомъ кн. Бориса Ивановича Куракина въ Ахенъ для лѣченія болѣзни.

Памятныя замѣтки о чемъ писать.

Писать:

1) Чтòбъ позволено было о самыхъ нужныхъ дѣлѣхъ временемъ писать.

2) Принцъ касельской похочеть вѣдать о которой царевнѣ именемъ объявить.

3) Ежели походу въ Агенъ не будетъ, то не будетъ требовано у Статовъ ничего¹⁾.

Принцешу курлянскую, или которую похочеть.

Отставъ.

¹⁾ Третій пунктъ подлинника зачеркнуть.

Не ввязаться письменно, а оставить нашимъ азіатомъ. А ежели для подозрѣнія пожелаютъ,—декларацию дать письменную, что его царское величество не будетъ за собою ничего имѣть.

Указъ Гаврилѣ Ивановичу велѣно послать, чтобъ ему платить за тѣ три года по цѣнѣ нынѣшняго откупа, а не прежняго.

Докладовано. И на то все сказали, что чрезъ возможность не можетъ.

По склонности смотря къ нашимъ интересомъ, просить позволенія и назначать дѣлать корабли, такъ усмотря, хотя и въ предбудущую осень послѣвить къ отпуску; также и на Эльбѣ строить, токмо усматривая, ежели война продолжится у азіатовъ.

Беречь со всякимъ храненіемъ и мастеромъ не отдавать. А чтобъ мастера имѣть агличенна. Чертежъ въ 60 пушекъ со мною, а въ 50—чертежъ тотъ взять у Франца Понна.

Указалъ дѣлать, хотя и выше двадцати тысячъ—будетъ дѣлать: а о

4) О Помераніи и Бременской провинціи ежели что будетъ при нынѣшнемъ съѣздѣ упоминаться, я чаю, намъ лучше письменно не ввязаться, а оставить то нашимъ азіатомъ, для того что въ Помераніи войска царского величества помощныя, и тотъ интересъ самой имперіи, а не всей сѣверной войны.

5) На Стельсово прошеніе указъ учинить; а особливе оной просить, чтобъ поташъ и смольчугъ ему платить по цѣнѣ за прошедшіе за три года, по которой цѣнѣ съ другими контрактъ постановленъ.

6) Прошу, чтобъ не могло мнѣ быть причтено, ежели дѣла не по желанію нашему пойдутъ, а больше для померанскихъ дѣлъ слабыхъ нашихъ азіатовъ.

7) Корабли новые дѣлать тогда, когда усмотрится къ продолженію войны у азіатовъ съ Францією. И, наприкладъ, ежели усмотрѣться того подлинно прежде марта невозможно,—подряжать ли дѣлать? И ежели подряжать, то не можетъ въ предбудущую кампанію быть готовъ. Также невозможно знать, ежели въ Алтнѣ и въ другихъ мѣстѣхъ, кромѣ Англии, могутъ такой корабль въ четыре мѣсяца сдѣлать.

8) Два чертежа будутъ даны,—одинъ отъ 50 пушекъ, а другой отъ 60 пушекъ. Ежели время позоветъ строить,—обоихъ ли чертежей по одному, или оба отъ 60 пушекъ.

9) Ежели по счету явится высокая цѣна, наприкладъ, выше

припасяхъ заранѣй дать вѣдомость, чтобъ отъ города можно прислать.

Ежели турецкая война начнется, тогда весьма самимъ предлагать о мирѣ, — искать миру генерального. Притомъ объявлялъ, что весьма по предложенію не надобно миру отбѣгать и оппсоваться.

При такомъ случаѣ не токмо письменно, но и словесно протестовать.

Указъ князю данъ Меншикову; велѣно послать и присылкою сѣшнить.

Всѣмъ навигаторамъ указалъ сказать его царское величество своимъ именнымъ указомъ, дабы всѣ, посланные въ навигаторское ученіе, учились съ самого матросскаго дѣла и знали бы оснащивать суды сами.

[Архивъ кн. Ѡ. А. Куракина. „Собственноручныя сочиненія князя Бор. И. Куракина“, т. V, стр. 3—6].

двадцати или тридцати тысячъ, не описовавучись, начинать ли? А ежели отписоваться, долго времени надобно.

10) Ежели Англія съ Голандіею сойдутся во всемъ и миръ учинять, чаю, предложить всѣмъ воюющимъ въ Европѣ миръ учинить и будутъ медиаторами: хотя-бъ и турецкая война была, и того примирять и не похотятъ видѣть огню въ Европѣ для властныхъ своихъ интересовъ.

11) Ежели кто изъ аліатовъ нашихъ, или оба будутъ чрезъ медиацию потенцій морскихъ миръ дѣлать при нынѣшнемъ сѣздѣ, — что въ такомъ случаѣ дѣлать?

12) Вексели рижскіе поуждать скорою оттуль присылкою.

Его царское величество позволилъ мнѣ отбѣхать въ Акенъ для лѣченія моей болѣзни.

О семъ Львову князю сказать и при немъ тотъ указъ объявить.



198. Записки князя Бориса Ивановича Куракина

о пребываніи въ Англии, отъѣздѣ въ Россію къ арміи, путешествіи съ царемъ Петромъ Алексѣевичемъ въ Карлсбадъ и о назначеніи своемъ на съѣздъ въ Утрехтъ ¹⁾.

1710—1711—1712.

Писано въ апрѣлѣ 1712 г.

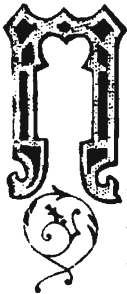

О пріѣздѣ своемъ до Голандіи, въ Гагу, бывъ у посла аглинскаго, у милорда Тоузента, ему объявилъ о моемъ отъѣздѣ до Англии, чтобъ постарался о моемъ транспортѣ, отъ котораго со всякимъ почтеніемъ принять былъ, и, по его письму, назначено было послать яхту для меня; токмо-жъ я, не дождавшись, путь свой чрезъ паветботъ принялъ. Въ ту свою бытность хотя я министрамъ чужестраннымъ и не обсыдалъ, но видѣлъ отъ всѣхъ себѣ великое почтеніе, что кои сами мнѣ перыне отдали визиты. И также бывъ въ конференціи съ ратпенсіонаріусомъ, отъ него видѣлъ пріязнь; также и отъ многихъ былъ трагованъ обѣдами.

Потомъ, тутъ живучи, убирался съ экипажемъ, гдѣ убытки себѣ учинилъ: моихъ властныхъ денегъ больше 4000 ефимковъ.

Пріѣхавши до Англии, хотя не имѣвъ характеру посольскаго, однакожъ принять какъ отъ двора, такъ и отъ чужестранныхъ министровъ со всякимъ почтеніемъ и съ великою отмыною, такъ что королева дала мнѣ прежде овдиенцію, хотя венецкой посоль до моего пріѣзду и за двѣ недѣли уже пріѣхалъ. Также и двора того, какъ стацкой секретарей дукъ Квинзбури и шамбелянъ дукъ Шрозбури, также и первой министръ, дядя королевинъ, милордъ Ротшестеръ, — всѣ мнѣ отдавали визиты со всякимъ респектомъ. А особливе объявлю, что дукъ Квинзбури, хотя и

¹⁾ Примѣчаніе. Самимъ княземъ Б. И. Куракинымъ не было озаглавлено. Записки эти составляютъ продолженіе автобіографіи—мемуаровъ князя Бориса Ивановича Куракина, напечатанныхъ въ I-мъ томѣ его бумагъ, въ сборникѣ „Архивъ князя О. А. Куракина“, стр. 241—287.

первымъ стацкимъ секретаріемъ, тоѣмо мнѣ честь партикулярную чинилъ и во всю мою бытность многократно у меня былъ въ моемъ домѣ въ конференціяхъ, не хотя мнѣ чинить труда, чтобъ я былъ въ оффиціи.

Все то могу приписать себѣ въ вѣчную славу моего государя и отечества и въ чести своей фамиліи, что оное хотѣ и безъ характеру было, однакожъ, признаючи, къ моей властной особѣ. Особливе-жъ всегда имѣлъ отмѣну предъ многими, когда ея королевино величество, бывши въ проходѣ, говоритъ съ нѣкоторыми, даючи тѣмъ отмѣну, ни я-жъ николи отлученъ того не былъ.

Пріѣздъ мой въ Англію былъ 1710 году въ октябрѣ 27-го дня, а отъѣздъ — іюня 24-го числа, или 22-е число 1711 году, всего считаю десять мѣсяцевъ, гдѣ прожилъ государевыхъ 6,000 ефимковъ, да своихъ 10,000 ефимковъ со всякою магнифицицею, что и министровъ и другихъ всѣхъ трактовалъ.

То правда, еще по се число такъ реголно и пространно нигдѣ домою своимъ такъ не жилъ, какъ уже мнѣ была сія четвертая комиссія.

Топерь о дѣлахъ своихъ кратко объявлю. По инструкціямъ, мнѣ даннымъ, что по желанію его царского величества, все то исправилось: впервыхъ, о нейтральномъ корпѣ въ имперіи; второе, о коммерціи въ Ливонію; третье, о непризнаніи гарантіи травендальского миру; четвертое, въ престоереганіи интересамъ его царского величества, чтобъ не было взято противнаго въ партіи швецкой, то есть противъ дацкого не послали-бъ флоту, также и въ другихъ причинахъ. И то все по отъѣздъ мой престоережено. Что же было непорядочное аффронту господина посла Матвѣева, и то заглажено.

На остатокъ объявлю, что отъѣхалъ безъ долгу и со всякимъ отъ всѣхъ почтеніемъ и великою остимою, какъ уже и публичныя газеты о томъ объявляютъ. Особливе-жъ себѣ кредитъ великой тѣмъ учинилъ, какъ мой гофмайстеръ, наплутавъ, многие долги учинилъ, за котораго съ полтретьи тысячи сѣмиковъ заплатилъ. И прежде своего отъѣзду, за 8 дней, чрезъ газету публиковалъ, ежели кто имѣетъ долги, чтобъ приходили, для того что вскорѣ буду отъѣзжать, и тѣмъ великую себѣ славу получилъ.

Окончавъ ту комиссію аглинскую и получа отвѣтствованную

на вѣрющую, съ великою себѣ похвалою, отъѣхалъ до Голандіи, гдѣ, пріѣхавъ, инкогнито былъ 5 дней. И на почтѣ вскорѣ поѣхалъ чрезъ ГанOVERъ, Вольфенбиттель, Лейпцихъ, Дрезденъ, и Бреславъ, и Краковъ, и Леополи до арміи его царскаго величества. И день своего рожденія, 20-го іюля, въ дорогѣ взялъ. И во всѣхъ тѣхъ мѣстѣхъ имѣлъ немалое почтеніе отъ всѣхъ.

Топерь объявлю припадки того году всякихъ дѣлъ.

Того году и Рига взята, и Ревель, и Перновъ на окорть, и вся Ливонія оружіемъ царскаго величества завоевана.

За дука курлянскаго царевна Анна Ивановна была выдана, которыхъ вѣнчали два попа,—одной и другой релижіи. И тотъ дукъ въ шесть недѣль по свадьбѣ умеръ.

Царевичъ сватовство учинилъ на принцешѣ вольфенбиттельской, съ кондиціями, чтобъ ей быть въ своей релижіи, а дѣтямъ всѣмъ отъ нихъ, какъ мужскаго, такъ и женскаго полу, быть въ релижіи отцовой.

Царское величество приватно женился на царичѣ Катеринѣ Алексѣевнѣ, которая націи лифлянской, чаю, дочь одного капитана; жена ума изряднаго и всѣхъ квалитъ. А деклерована будетъ въ ноябрѣ мѣсяцѣ.

Цесарь Іосифъ умеръ, и деклерованъ въ цесари отъ всѣхъ потенциій братъ его, король гишпанской, Карло Терцо, которому назначили быть цесаремъ и королемъ гишпанскимъ.

Дофинъ, сынъ короля французскаго, умеръ, и на его мѣсто деклерованъ сынъ его—дукъ де-Бурбоній, котораго умѣръ знавъ, разсуждаютъ, что ежели будетъ королемъ, то война пресѣчется.

Ливонія вся счастливымъ оружіемъ его царскаго величества завоевана, то есть Рига и другіе.

Въ Ливоніи былъ моръ, также близъ Смоленску, въ Торжку, въ Кіевѣ.

Миръ нарушенъ отъ турокъ и чрезъ интриги французскія—въ фаворъ шведу; то было учинено такимъ образомъ, чтобъ завоеванное шведу все возвратить.

Того-жъ году 1711 іюля 11, 12, 13, 14 дана была баталія въ волоской землѣ, при рѣкѣ Прутѣ, съ везиремъ турецкимъ, котораго войска было съ 230,000. И чрезъ четыре дня баталіи съ турки помирился на такихъ кондиціяхъ, что Азовъ отдать и въ такомъ состояніи, какъ прежде былъ, а Таганрогъ и Каменной Затонъ разорить. И помирился вѣчнымъ миромъ. А тур-

камь короля швецкаго выслать тотчасъ со всѣми его партизаны, безъ всякой протекціи и позволено хотя чрезъ Москву или Польшу, или венгерскую землю, и куда похочеть. Тотъ трактатъ дѣлалъ господинъ Шафировъ; а въ первомъ лицѣ былъ сынъ фелтмаршала Шереметева, Михайла Шереметевъ, которому для той оказіи сказано—генераль-майоръ,—для того что Шафирову, какъ вице-канцлеру, съ полковникомъ было быть не можно; въ тому-жъ и причина была и для заслугъ отцовыхъ.

На Москвѣ учиненъ санатъ, которые вышнее управленіе надъ всѣми имѣютъ. Первой — Иванъ Мусинъ-Пушкинъ, тайной совѣтникъ, второй—бояринъ Тихонъ Стрешневъ, третьей — князь Петръ Голицынъ, четвертой — князь Михайло Володимировъ сынъ Долгорукой, пятой — князь Григорей Ивановъ сынъ Волконской, шестой — Юрья Нелединской, седьмой—Григорей Племянниковъ, осьмой—Василей ¹⁾, девятой—Михайло Самаринъ, десятой—Мельницкой, да стацвой секретарей Анисимъ Щукинъ.

Губерніи раздѣлены: Московская, Санктпетербургская, Азовская, Казанская, Кіевская, Сибирская, Архангельская, Смоленская. Московскимъ правителемъ былъ Стрешневъ Тихонъ только одинъ годъ и за несправность былъ посаженъ въ тюрьму и отставленъ, а на его мѣсто сдѣланъ правителемъ московскимъ Ершовъ, бывшій человекъ Черкаского. Санктпетербургской губернаторъ князь Меншиковъ, азовской—адмиралъ Апраксинъ, сибирской — князь Гагаринъ Матвѣй; смоленской — Самойловичъ Петръ Салтыковъ, кіевской — князь Д. Голицынъ, архангельской—Алексѣй Курбатовъ, бывшій человекъ Бориса Шереметева; казанской — въ приказъ—Петръ Апраксинъ.

Сынъ мой за море пріѣхалъ въ Голандію.

Первые корабли московскіе военные два явились въ морѣ большомъ въ Теселѣ у Голандіи подъ флагомъ Россійскаго имперіа.

Смотри премѣну фортунѣ. Ѳедоръ Шигловской, правда, не по достоинству былъ возведенъ,—былъ полковникомъ у казацкихъ двухъ полковъ изюмскаго и харьковскаго, и учиненъ былъ генераломъ-майоромъ, и богатства имѣлъ, могу молвить, чаю, на 200.000,—но учинилъ противъ интересовъ его царскаго величества: взять былъ въ полки, и въ волоской землѣ, вмѣсто

¹⁾ Въ подлинникѣ фамилія Апухтинъ опущена. См. Голицева „Дѣянія Петра В.“. Изд. 2-ое. Т. IV, стр. 216.

всякаго наказанія, обранъ весь, и чинъ отнять, и все взято, и бандитомъ учиненъ.

Господарь волоской Дмитрашко, которой цартею его царского величества и со всѣми своей партіи въ сторону нашу взять и ему въ команду со всякимъ управленіемъ отданъ, съ чего онъ и другіе при немъ живитца могутъ.

Князь Василья Васильевича Голицына сынъ и два внука взяты отъ него и посланы навтикѣ учитца.

Нижней санатъ сдѣланъ для малыхъ дѣлъ судебныхъ. Отъ кого сіе произошло,—знать не могу.

Но пріѣхавъ въ Кравовъ, уже слухи многіе почали проходить о баталіи съ турками и въ упадокъ нашей сторонѣ. А оттуль я, взявъ московскихъ казаковъ, которые по почтамъ были подставлены, и ѣхалъ въ великомъ страхѣ и съ трудомъ на Сендомиръ, а оттуль на Львовъ. А когда пріѣхалъ во Львовъ, тотчасъ увѣдомился, что была баталія съ турки подъ Факсиномъ, и наши, проигравъ, миръ учинили, и что царское величество уступаетъ со всѣми войски въ Киеву.

Я принужденъ взять ту-жъ московскую почту и ѣхать ото Львова кіевскою дорогою въ Полонное, а съ Полоннаго, поворота направо, къ Днѣстру, въ одно мѣстечко, которое называется Могилевъ, и близъ Сороки. Но проѣхавъ я уже до Межибожа,—мѣстечко гетмана Синявскаго,—тутъ встрѣтилъ ингермонланскаго полку капитана, что на Федосьѣ Хрущевой женатъ, сказалъ мнѣ, что царское величество пошелъ оттуль прямо на Каменецъ во Львовъ, а оттуль въ Саксонію. Тогда я принужденъ, повертаться, тою-жъ дорогою наскоро ѣхать во Львовъ, гдѣ пріѣхалъ, а еще дворъ не бывалъ, и сказали, что не будетъ, а проѣхалъ прямо на Жолкву и до Ярославля; но я, упреждая, поѣхалъ въ Ярославль, разставшись съ моимъ добрымъ пріятелемъ Stefano Frumbetti, missionario del papa al collegio d'Armeniani.

И пріѣхавъ въ Ярославль, уже нашелъ передовыхъ, Синявина и Муханова, офицеровъ морскихъ, которые суда готовить къ водяному пути внизъ рѣкою въ рѣку Вислу, а Вислою внизъ до Торуня. И тутъ, ожидая пять дней, принужденъ былъ жить, а потомъ въ навечеріи дня Успенева, я поѣхалъ навстрѣчу царскому величеству и встрѣтилъ въ мѣстечкѣ Бѣломъ, 3 мили отъ Ярославля.

И того вечера не былъ при дворѣ, а почевалъ у капитана-поручика Ивана Васильева сына Панина, гдѣ мнѣ видѣ странной придало, видѣвъ новыя людей. Не могу упомянуть имени дворецкаго князя Долгорукова, отъ гвардіи полуполковника, которой меня затеръ въ уголь. но я съ оною уныlostью принужденъ былъ ажъ къ самой печи прижаться. Но назавторее того дня, поутру, я пошелъ къ князю Василью Долгорукову, полуполковнику тому отъ гвардіи, и не засталъ дома, которой уже въ великой милости обрѣтается e mio primo amico. И не застаю того дома, встрѣтилъ всѣхъ ихъ на площади: князя Долгорукова, Брюса, генерала артилеріи, Зотова; но увидѣлъ приемъ отъ всѣхъ гораздо холодной. Потомъ пошелъ я къ великому канцлеру графу Головкину, отъ котораго видѣлъ *la vicevuta di forbario* ¹⁾ con grandissimo invidia, и, по нѣкоторымъ церемоніямъ, вмѣстѣ пошли до обѣдни къ царскому величеству, гдѣ пришедъ, и всѣ вошли въ его камору, гдѣ обрѣтается съ государынею царицею; но я остался на дворѣ. И потомъ царское величество, пошедъ къ обѣднѣ, меня увидѣлъ и, принявъ, какъ всѣхъ обыкновенно, пошелъ къ обѣднѣ. И отъ обѣдни пришедъ, разговаривалъ со мною довольно о дѣлѣ гишпанской монархіи, и потомъ сѣли обѣдать. А при поворотѣ изъ церкви, я тогда первой разъ цѣловалъ руку у царицы Катерины Алексѣевны, потомъ обѣдалъ, и разговоръ было довольно. И такъ оканчався, обѣдъ прошелъ. А по обѣдѣ, я видѣлся съ принцемъ Рагоцею, также и съ Бретчинномъ и съ мадамъ Синявскою, которые меня насилу могли узнать и во всякомъ ко мнѣ почтеніи поступили и дистинкціи. По обѣдѣ отѣхали въ Ярославль и, пріѣхавъ въ Ярославль, жили пять дней, которые мнѣ были за годъ.

Охъ! Охъ! моего несчастія уничтоживанія: *primo signore conte Golovkin non mi volle nè parlare nè vedere et mi disprezzava* и все мое доношеніе, что было я хотѣлъ доносить, не хотѣлъ слушать и грамоту отъ королевы царскому величеству не хотѣлъ вручить.

Понудило меня здѣсь на память написать, когда на четвертой день, не видѣвъ себѣ никакого опредѣленія, просилъ того помянутаго министра, чтобъ мнѣ возвратиться къ полку, и притомъ говорилъ, что я ничѣмъ не взысканъ и чрезъ то не хочу

¹⁾ Ricevuta di furbaria (?).

себя оставить съ робятами. На то мнѣ отвѣтствовалъ, что „царское величество и такъ васъ“, то-есть меня, „удовольствовалъ во всемъ, впервыхъ, — ранга твоя полуполковника отъ гвардіи, то какъ генерала-майора; второе, — вездѣ, гдѣ тебя посылаютъ, въ характерѣ полномочнаго министра; третье, — жалованье тебѣ опредѣлено по 6.000 ефимковъ, какъ и другимъ министрамъ“.

Всѣмъ тѣмъ дшкурсомъ, коротко сказать, что пробилъ мое сердце и привелъ меня въ такое уничтоживанье, что будто я недостойнъ по своей природѣ всѣхъ тѣхъ чиновъ, что онъ упоминалъ, но какъ бы мнѣ то причиталъ за диковину или за находку. И потомъ я, не говоря слова, ушелъ отъ него съ великою крухою отъ всего моего сердца.

И такъ меня водилъ и продолжалъ мою бытность безъ всякаго плода ажъ до послѣдняго дня самаго отъѣзда моего. И тогда поутру данъ мнѣ стругъ, гдѣ былъ семеновской капитанъ Михайло Сухотинъ и другіе офицеры. И такъ ѣхали водою, проѣзжая многіе города и Варшаву ажъ до самаго Тороня.

Въ томъ проѣздѣ никакой себѣ отпѣны не видѣлъ. Но одинъ случай былъ, что царское величество ко мнѣ прибылъ для пѣвчихъ, и нѣсколько вина венгерскаго попили.

Однакожь я, правда, видѣлъ себя печальна, токмо-жь не упускалъ впредь смотрѣть на всѣхъ дѣла и особливе искалъ дружбы князя Раготцы и конте Бречины, понеже оныя есть начинателями при нашемъ дворѣ въ установленіи доброй корришповденціи между нашимъ и французскимъ дворомъ. Но я вижу, что конте Головинъ въ то въ дѣло не вступаетъ, такъ и сказалъ, что царское величество не намѣренъ туда никого посылать, и нужды нѣтъ при нынѣшнемъ миру съ турки, что уже всѣ тѣ дѣла окончились. Но я, какъ могъ усмотрѣть слабость того миру турецкаго, разсудилъ въ интересу царскаго величества быть сходно, имѣлъ долгую конференцію съ принцемъ Раготцымъ и также съ Бретчинемъ и съ того числа всякую пріязнь съ ними учинилъ. Въ той конференціи объявилъ всѣ дѣла аліатовъ, какъ я свѣдомъ, и намѣреніе Англіи съ Франціею къ миру. И потомъ онъ, и самъ Раготцы, находилъ сходно съ интересомъ царскаго величества, чтобъ послать меня во Францію, и учинилъ проектъ въ Торонѣ со многими обстоятельствомъ, которой мнѣ на италіанскомъ языкѣ сообщилъ.

На Варшавѣ я услышалъ отъ господина графа Головкина, что царское величество хочетъ меня во Францію посылать.

И такъ прїѣхавъ до Торона, тутъ былъ также безъ конца, ежели ѣхать въ Саксонію или нѣтъ, и не хотѣлъ я отъ себя малаго знаку дать, чтобъ я былъ охотенъ къ той ѣздѣ. И самъ царское величество написалъ меня въ компаніи ѣхать съ Брюсомъ генераломъ, и послѣдовали въ трехъ дняхъ ажъ до самаго Карлзбату.

Роспись та, и кому посольску лошадей, мнѣ немалой шагринъ принесла, что я имя свое нашель подъ Шеховскимъ. И такъ въ томъ пути былъ въ великомъ шагринѣ ажъ до самого Карлзбата, гдѣ въ той компаніи отъ Шеховского многое мнѣ открылося, что, было, не могъ еъ своей персонѣ чего вѣдать.

И прїѣхавъ въ Карлзбатъ, стоялъ въ одномъ домѣ съ царскимъ величествомъ и ѣлъ всегда при его столѣ. Той бытности нашей было съ четыре недѣли, а въ ѣздѣ со всѣмъ проѣздомъ съ семь недѣль. Все то обходилось во многихъ шагривахъ и не въ остимѣ мнѣ. Но я своей стороны не упускалъ того дѣлать и обхожденіе имѣлъ съ министры чужестранными: съ аглинскимъ — Витфортъ, съ прусскимъ — Каменинымъ, съ цесарскимъ — графомъ Ностицемъ, съ саксонскимъ — господиномъ Вицтумомъ и съ барономъ Урбикомъ, также и Шлейницемъ, и чрезъ тѣхъ показывалъ себѣ лучшую отъ всѣхъ и кредитъ свой устанавливалъ. Правда, могу сказать, что въ милости Вышняго тѣмъ свой кредитъ установилъ и уже былъ нѣкоторыми днями допущенъ въ консиліе секретное; однакожъ не такъ, какъ князь Василей Долгорукой, прїѣзжій отъ двора дацкаго, которой тамъ посломъ былъ, что во всѣ дѣла такъ допущенъ былъ и все отправлялъ съ Головкинымъ, которой въ великомъ превосходительствѣ предо мною былъ. И съ тѣмъ отъѣхалъ, и награжденъ портретомъ въ тысячу царского величества, также въ годъ прибавокъ жалованья по 2,000 ефимковъ, то всего учинить 8,000 ефимковъ, и впредь нѣкоторой ему чинъ обѣщанной. И тотъ (кн. Долгорукій) съ великимъ удовольствомъ отъѣхалъ опять къ дацкому двору. Но изъ Карлзбата отъѣхали до Торгова, гдѣ моя бытность была такъ меленколишна, что не могу больше описать.

И непрестанно былъ въ примѣрахъ послать въ Гановерь, къ

дому цесарскому, опять въ Англію, также и въ Голандію, куда и опредѣлено.

Могу себя назвать счастливымъ,—что мнѣ придало самой кредитъ въ персонѣ самой моего премилостивѣйшаго государя, его царского величества,— что всѣ дворы меня просили къ комиссіямъ, какъ посоль аглинской господинъ Витфортъ говорилъ въ первой конференціи съ графомъ Головкинымъ, что королева его безмѣрно благодарна была моими поступками; „но отозваніе того князя Куракина (то есть мое имя) придало многое подозрѣніе“. А цесарской министръ графъ Ностицъ также предлагалъ, чтобъ быть мнѣ при дворѣ цесарскомъ. Господинъ Вицтумъ, министръ короля польского, предлагалъ, чтобъ мнѣ быть при ихъ дворѣ на мѣсто князя Григорья Долгорукова, а принцъ Раготцы предлагалъ, чтобъ быть во Франціи; а графъ Головкинъ съ рукъ сбывалъ, хотя-бъ опять въ Англію.

Однакожь, наконецъ, пришло инымъ образомъ, какъ топерь объявлю.

Я увидѣлъ, что баронъ Урбикъ уже пріѣхалъ брать свою инструкцію ко двору нашему, для отъѣзду своего въ Голандію на мѣсто господина Матвѣева. Правда, намѣренной мой проектъ въ дѣйство могъ произойти, чтобъ мнѣ Урбика не допустить до той комиссіи: усмотрѣлъ время, — я ему, Урбику, говорилъ, что онъ тою дачею 12,000 ефимковъ прожить тамъ не можетъ, также и потребенъ ему характеръ посольской, а безъ такого ему трудно быть. На что онъ, конечно, то предложеніе двору учинилъ и просилъ посольскаго характера, также 16,000 ефимковъ на расходы.

И одинъ день въ Карлсбатѣ былъ я позванъ въ тайной совѣтъ, въ которомъ были: царское величество, графъ канцлеръ Головкинъ, я, князь Куракинъ, князь Василей Лукинъ сынъ Долгорукой, и на многія дѣла рѣшенія чинили. При томъ говорилъ царское величество, чтобъ мнѣ ѣхать въ Ганноверъ и все то дѣло окончатъ вмѣстѣ съ Шлейницемъ, по предложенію того двора, что принадлежитъ къ дукатству Бременскому и Ферденскому. Но я говорилъ, для многихъ причинъ, чтобъ не посылать; и та моя посылка отложена, и велѣно князю Долгорукову о томъ трактовать.

И потомъ говорили, чтобъ Урбика не посылать, для того

что противень будет всѣмъ тамъ. И ретировавшись царское величество въ камору, говорилъ съ канцлеромъ Головкинымъ, чтобъ Матвѣева попрежнему оставить до указа, а князя Куркина послать и велѣть ему, Матвѣеву, съ нимъ во всемъ совѣтовать. Я сего намѣренія не вѣдавъ, такъ изъ того совѣту разошлся. Потомъ Головкинъ помянутой мнѣ за секретомъ то намѣреніе объявилъ. И когда поворотились въ Торговь, гдѣ свадьба царевичева была октября 10, и при отъѣздѣ мнѣ объявилъ, и опредѣлялъ быть въ Гагѣ и во всемъ смотрѣть интересовъ царского величества. И дана была великаго дѣла инструкція,—предложеніе чинить союзнымъ, чтобъ мы, союзнымъ, не мѣшались въ дѣла войны сѣверной, ни воюющимъ сѣвернымъ союзу царского величества не мѣшались въ дѣла союзныхъ съ Франціею. И то было предложено. Также и полномочная мнѣ дана въ силѣ всѣмъ претендаторомъ заключать и трактовать; а къ Матвѣеву—указъ, за подписаніемъ властной руки царского величества, чтобъ отнюдь безъ совѣту моего ему, Матвѣеву, ничего не дѣлать. Также и дана мнѣ полномочная ко всѣмъ союзнымъ, которые въ интересѣ есть противъ Франціи. И къ тому особливая инструкція дана отъ царского величества, за его рукою, о покупкѣ кораблей, и Федору Салтыкову быть со мною во всемъ согласно, и къ Салтыкову указъ, чтобъ мнѣ былъ послушенъ, также и къ Стельсу Томасу въ Англію, за властною-жъ рукою царского величества о мнѣ письмо, чтобъ ко мнѣ корришонденцію имѣлъ и во всемъ вѣрилъ. Къ Урбику указъ посланъ, также и къ Литу, чтобъ со мною корришонденцію имѣли; Волкову въ Парижъ указъ дали, чтобъ отъ меня обо всемъ требовалъ рѣшенія, и мнѣ всѣ тѣ французскія дѣла были вручены.

Но при томъ своемъ отъѣздѣ видѣлъ нѣкоторую себѣ отчужденность отъ царского величества; а въ дачѣ денегъ на силу великую могъ выходить у графа Головкина 6,000 ефимковъ годового моего жалованья.

И такъ оттуль отъѣхалъ, и опослѣ отпишу мои рефлексіи, для чего я себя понудилъ въ ту послыку или противнымъ не явился.

Теперь буду говорить о срадѣбѣ.

Былъ мнѣ случай нѣкоторой, токмо такъ противной, которой между многими случаями приѣмлю знатной въ моему аффронту. Когда по вѣнчаньѣ былъ чиновной столъ, за которымъ сидѣли

всѣ принцы крови, также изъ насъ: графъ Головкинъ канцлеръ, Брюсъ генералъ и князь Трубецкой, я и князь Долгорукой, Лукинъ сынъ; когда почали садиться за столъ и, правда, дому тутошнаго почтили меня по достоинству, но персоною самою царского величества посаженъ Яковъ Брюсъ: тогда я принужденъ былъ самъ взять послѣднее мѣсто и ниже всѣхъ тѣхъ помянутыхъ сидѣлъ, и нарочно являлъ лицо малконтентъ. Ничто мнѣ противного изъ сего, токмо что въ такой публичной оказіи, также отъ дому волфенбиттельского.

Топерь то окончеваю себѣ безъ всякой такъ остимы, что великой кредитъ свой утратилъ въ ту свою бытность. Однакожь, могу себѣ причестъ за счастье, что двора государева многіе мнѣ великое благодареніе являли и сболѣзновали о такихъ моихъ несчастливыхъ поступкахъ.

Когда я возвратился въ Голандію, и по приѣздѣ въ Гагу никому не объявлялъ министрамъ чужестраннымъ. Однакожь всѣ чужестранные министры ту мнѣ честь учинили и мнѣ визиту отдали; особливе-жь дукъ Малбурокъ первой первую мнѣ визиту отдалъ. И, по приѣздѣ, на другой день, обославшись къ ратпенсіонарію, былъ у него и объявилъ ему, что я указомъ царского величества сюда присланъ къ престоереганію его величества интересовъ на нѣкоторое время къ ихъ высокопочествамъ и ко всему собранію великого аліансу имѣю полномочную грамоту, и при томъ орежинальную, также и списокъ безъ руки ему отдалъ. Тогда, выслушавъ, сказалъ, что списокъ надлежитъ отдать президенту.

И, по отъѣздѣ отъ него, былъ у президента, которому объявилъ о своемъ приѣздѣ и списокъ съ полномочной отдалъ.

И на третій день былъ ко мнѣ присланъ отъ стацкаго собранія агентъ Розенбоумъ, съ которымъ прислали письменное вѣдѣніе, что Статы въ достоинствѣ меня полномочнаго министра его царского величества приняли. И то было за приписаніемъ руки президента.

И потомъ началъ дѣло свое управлять, и предложеніе чинить такъ великого послѣдованія дѣлъ, чтобъ аліатомъ не мѣшаться въ дѣла сѣверной войны, а царское величество, насупротивъ, не будетъ мѣшаться въ дѣла союзныхъ противъ Франціи. И то дѣло не окончалось, для того что, кромѣ такого тагостнаго обязательства, время не позволило, что уже Англія съ Франціею доброе

согласіе къ миру учинила, и мѣсто къ съѣзду назначено — Утрехтъ.

Правда, хотя мнѣ указомъ полнымъ опредѣлено все дѣлать, и Матвѣеву, хотя онъ былъ и въ посольскомъ характерѣ, однакожь велѣно ему со мною совѣтовать во всемъ; также и Салтыковъ въ покупкѣ кораблей подъ мою волю отданъ, также и князь Львовъ со всѣми своими навигаты.

Указы посланы ко всѣмъ министрамъ, чтобъ имѣли со мною корреспонденцію, а особливо Волкову во всемъ велѣно ко мнѣ отписываться и требовать указовъ отъ меня. Но я усмотрѣлъ въ пріѣздѣ своемъ себѣ противнаго, что мой вредить чрезъ интриги Матвѣева не можетъ распространиться; того для я не очень могъ быть дѣйствителенъ въ дѣлѣхъ, а особливо Матвѣевъ писалъ, что ѣхать ли ему къ съѣзду, и о томъ указъ данъ. А при томъ и мнѣ указъ присланъ, чтобъ ѣхать туда-жъ на съѣздъ.

Тогда я усмотрѣлъ, что мнѣ быть при такомъ великомъ дѣлѣ, что есть славно на весь свѣтъ, а безъ всякой ауториты. И чтобъ не безчестно было къ моей чести, тогда нашелъ я способъ такой, и сложилъ полномочную грамоту, которая мнѣ можетъ быть дѣйствительнѣе, и, написавъ, ко двору послалъ, въ которой именно именовать къ съѣзду въ Утрехтъ. И на ту вскорѣ указъ получилъ, которая прислана такъ и именована именно къ съѣзду въ Утрехтъ.

При той же почтѣ и къ Матвѣеву прислана полномочная, въ которой не написанъ посломъ, только полномочнымъ, такъ равно, какъ мнѣ. Я сіе разсудилъ, что у него тѣмъ, при такомъ съѣздѣ, отлучилъ характеръ. И потомъ получилъ сумму денегъ, 10,000 ефимковъ, обще съ Матвѣевымъ, для расходовъ при томъ съѣздѣ.

Правда, во всю зиму мнѣ немалая была трудность съ нимъ политически поступать и также дѣла дѣлать, что мы ничего не сдѣлали. Но я, усматривая всегда, дворъ свой обнадеживалъ, что еще миръ есть дальняго виду, однакожь не чаю, чтобъ съѣздъ Утрехтской разорвался.

А въ корабельныхъ дѣлѣхъ, милостію Вышняго, изрядно началось; прошу Того-жъ и объ окончаніи счастливымъ, какъ ниже о томъ опишу.

И до пріѣзду моего въ Голландію, господинъ Салтыковъ, какъ пріѣхалъ, ничего не дѣлалъ и никакого корабля не сы-

свалъ. Но, по прїѣздѣ моемъ, начали то дѣло управлять и нашли корабли въ Гамбургѣ, и купили, въ Дункерхѣ и купили, въ Англіи—въ Бристолѣ и купили; также Стельсъ, чрезъ мою корришпонденцію, купилъ въ 60 пушекъ.

И о томъ дѣлѣ покупки кораблей, именнымъ указомъ его царского величества, имѣлъ я къ нему самому корришпонденцію и доношеніе чинилъ непрестанно о всемъ. И потомъ получилъ указъ, за властною рукою его царского величества, что ко мнѣ велѣно перевести 100,000 ефимовъ албертовъ, чрезъ рижскаго купца Кордеса, и уже по се число, 1712 апрѣля 25 (мая 6), переведено 17 тысячъ слишкомъ.

А было прислано кредитное письмо отъ того Кордеса на 20,000 ефимовъ къ купцу амстрадамскому Матеусу Матену; однакожь тотъ купецъ ничего по тому не заплатилъ и отказалъ. Я присмотрѣлъ, что сей Кордесъ двора князя Меншикова, понеже объ немъ ко мнѣ довольно писалъ и рекомендовалъ.

Также отъ помянутаго князя Меншикова видѣлъ къ себѣ чрезвычайное письмо, съ какою поворностью и учтивостью писано, отъ 26-го февраля, которымъ объявлялъ о врученіи своей команды въ Померанію и просилъ, чтобъ имѣть корришпонденцію съ нимъ во всѣхъ нужныхъ дѣлѣхъ.

Находилъ я себѣ нѣчто чрезвычайнаго видѣть изъ писемъ властныхъ царского величества, что мнѣ надпись давалъ и въ писемѣ въ заглавіи упоминалъ: „Господинъ посоль“, также и въ надписи: „Господину послу“, а не такимъ образомъ, какъ прежде сего подписывалъ: „Господину подполковнику отъ гвардіи“. И того для надлежитъ мнѣ разсуждать, въ какое намѣреніе тотъ мнѣ характеръ данъ, котораго не имѣю.

Я былъ въ томъ мнѣніи,—или ругаяся, или отлуча моего полуполковничьяго чину. Однакожь, по томъ времени, получилъ полномочную о заключеніи трактата коммерціи, въ которой я написанъ подполковникомъ отъ гвардіи. Еще инымъ образомъ разсудилъ, чая мнѣ въ угодность то чинить, вмѣсто какого награжденія, мнѣняя быть мнѣ тѣмъ удоволену. Но я, всѣ тѣ получа, за большое сокрушеніе прималъ, нежели за удовольствие.

И въ той своей бытности въ Гагѣ сей зимы, правда, видѣлъ много шагрину, такъ и нѣкоторой отмѣны. Какъ принцъ Евженей, такъ и другіе всѣ перваго рангу имѣли со мною всегда доброе обхожденіе и съ немалою остимою; тоѣмо-жь

обхожденіе мое такъ мнѣ было трудное съ посломъ Матвѣевымъ, что никогда такъ политично не былъ ни съ кѣмъ принужденъ обходиться, такъ что оной въ амбиціи своей хотѣлъ свою ауториту казать, но я трудился, чтобъ мнѣ своей не утратить. Правда, ему бѣльшій способъ былъ—его характеръ, а мнѣ—порода моя и властное имя, къ тому-жъ и кредиту бѣльшого при дворѣ.

Также отъ здѣшнихъ стацкихъ персонъ гораздо неприемно былъ принять, что я уже самъ началъ, не ожидая отъ нихъ, имъ визиты отдавать. Однакожъ отъ многихъ контровизиты не имѣлъ, а паче всѣхъ объявлю двухъ принципальныхъ персонъ: Грефиль, Фагель, также и великой казначей Гообъ и Рандвикъ визиты мнѣ, насупротивъ, не отдали. Съ того числа всѣхъ оставилъ и не трудился больше искать. Къ сему объявлю, до визитовъ что принадлежитъ эвстра: цесарской министръ не хотѣлъ визиты отдавать послу Матвѣеву напредъ; но я, по приѣздѣ своемъ, ту честь отъ него видѣлъ, правда непреосудительно въ его персонѣ, для того что я былъ безъ характера.

Также хотя малое обстоятельство, однакожъ объявлю: отъ дамъ никакой приѣмности себѣ такъ не имѣлъ, что весьма всѣхъ холодныхъ видѣлъ и за самага постояннаго человѣка былъ принять.

Изъ министровъ чужестранныхъ имѣлъ доброе обхожденіе съ дацкимъ, и съ польскимъ, и съ палатинскимъ; токмо, однакожъ, съ дацкимъ паче всѣхъ другихъ. Однакожъ между всѣмъ тѣмъ великая была помѣшка о двонхъ насъ, здѣсь будучихъ, что оныя, желюзію видѣвъ между нами, не знали какъ обходиться, и часомъ склоняше къ нему являлись, а часомъ—ко мнѣ.

Но я, правда, могу сказать, своей стороны не имѣлъ никакого подозрѣнія; но помянутой Матвѣевъ весьма е come credo che avevano detto qualche cosa a tutti quelli in segreto ¹⁾ di mettere qualche fra noi mesintelligenza ²⁾.



¹⁾ Вѣроятно, пропущено per cercar.

²⁾ Въместо discordia.

ПЕРЕПИСКА КНЯЗЯ БОРИСА ИВАНОВИЧА КУРАКИНА

1705 — 1720 гг.

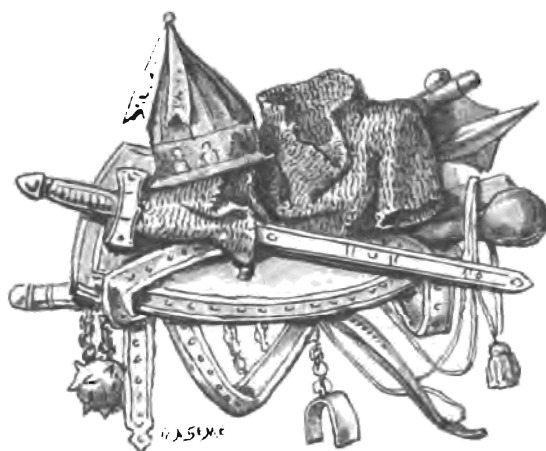



Письма князя Б. И. Куракина къ разнымъ лицамъ.

1705 — 1720.

199. Гаврилъ Ивановичу Головиниу.

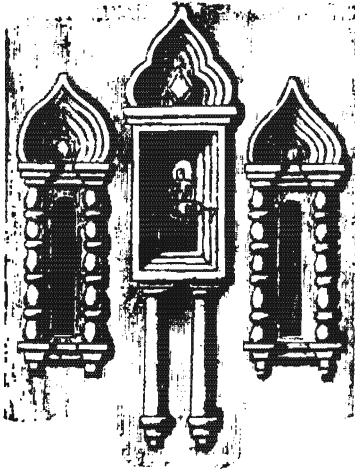

(Время не указано).

Превосходительнѣйшій мой государь! Нынѣшней почты получилъ я къ себѣ письма изъ Гродня. Но повинность моя во обязательствѣ вашего ко мнѣ жалованья и любви, хотя что малое вѣдавъ, долженствую тѣмъ услужить.

Царское величество, съ королежъ польскимъ соединясь въ Гроднѣ, отшелъ до Москвы, и при немъ министры. А король польской будетъ тутъ зимовать, и также наши фельдмаршалы и войски всѣ зимовать тутъ будутъ; токмо одна баталія Преображенского полку на лошадяхъ къ резиденціи нашей зимовать управлена. Отъ двора прусскаго разыдущей при нашемъ дворѣ господинъ Кезерлинкѣ вынѣ вскорѣ къ своему двору возвратился, изъ чего въ размышленіи двоекмъ отъ двора прусскаго мы застаемъ. По указу его величества генераль Паткуль былъ при дворѣ прусскомъ и просилъ объявленія, къ которому двору склоненія имѣеть, къ намъ или неприятели; но оной дворъ респонсу не учинилъ. И такъ съ тѣмъ отѣхалъ. А о пропускѣ войскъ чрезъ Пруссы, Брандебургъ и Саксонію весьма и на другія прошенія отказано.

Здѣсь мнѣ слышно, что будто войскамъ нашимъ, которыя въ Саксоніи подъ командою Паткулевою, велѣно быть въ Италіи. Но то будто по прошенію двора аустриского сдѣлалось. Секретарій Швальмерсъ нынѣ здѣсь въ Амстрадамъ пріѣхалъ.

200. Петру Павловичу Шафирову.

1705 г. 19-го сентября, изъ Карлсбада.

Государь мой Петръ Павловичъ, здравіе твое да сохранить Господь на многа лѣта! О себѣ доношу. Сего сентября 14-го дня пріѣхалъ въ Карлсбатъ. Пожалуй, мой государь, не оставь писа-

писемъ своемъ. И по се число ни една письма къ себѣ изъ дому не видалъ, а отъ господина Лаусона три письма получилъ. Пожалуй, мой государь, прикажи ко мнѣ отписать: письма съ Москвы ко мнѣ до вашей милости приходили-ль и тѣхъ писемъ въ которыя мѣста посланы-ль были, которыхъ чиселъ. Нанпаче всего нужда моя великая въ деньгахъ, и писалъ, чтобъ прислали вексель, и того письма не получилъ. А ежели впредь будутъ письма изъ дому моего приходять, пожалуй, прикажи посылать въ Амстрадамъ къ Христофору Бранту, для того по двухъ недѣляхъ буду отсель отъѣзжать, для того за позднимъ временемъ лѣчитца больше вельзя. И подали мнѣ консиліе господа медики, чтобъ на весну въ Ахенъ быть и бѣльшій способъ тамъ получить.

Особливе карта. Желаю вѣдать о состояніи вашемъ хотя малаго—что, долгова времени бытности тутъ, или на зиму возвращенія. А нанпаче прошу премногова твоего ко мнѣ милосердія, ежели что не упомянулось ли по отъѣздѣ моемъ о мнѣ. И всегда о томъ прошу и желаю вѣдать, будетъ къ чему упоминалося.

201. Александру Васильевичу Кашину.

1705 г. 19-го сентября, въ Карлсбадѣ.

Государь мой Александро Васильевичъ, здравіе твое да сохранитъ Господь на многа лѣта! Пожалуй, не оставь въ писаніи своемъ, и желаю вѣдать о состояніи вашемъ.

Сего сентября 14-го дня пріѣхалъ въ Карлзбать, только упоздалъ о времени теплаго, и больше двухъ недѣль лѣчитца за позднимъ временемъ невозможно, и потомъ поѣду въ Амстрадамъ, для того что присовѣтовали лѣчитца на весну, и прежнее свое намереніе желаю исполнить, чтобъ на весну мнѣ быть въ Ахенъ, а въ Карлзбать не буду. Пожалуй, мой государь, попроси Петра Павловича Шафирова, чтобъ мои письма на почтахъ ко мнѣ велѣлъ присылать. А по отъѣздѣ своемъ нижаднаго письма ни отъ кого и ни отъ дому своего не получилъ; а отъ господина Лаусона, котораго онъ знаетъ, я по вся недѣли письма получаю.

Особою карточкою. На прошеніе свое при отъѣздѣ еще къ тому рабски прошу и желаю вѣдать объ себѣ, по отъѣздѣ моемъ, какихъ словъ. И напредь прошу, ежели въ чемъ буду упоминацца, дабы могъ о томъ знать чрезъ твое ко мнѣ жалованье. Здѣсь такъ признавають, что миръ будетъ, конечно, зимою. А больше то все происходитъ отъ двора цесарского чрезъ дворъ прусской, для того что отъ ребеліотовъ гораздо утѣшеніе.

202. Отпускъ, данный Москалеву.

1705 г. 15-го октября, изъ Карлсбада.

Всемилоствѣйшаго монарха, его царского величества.

Я нижеименованный, будучи въ Карлзбатѣ, отпустилъ своего служника народу московского, Григорья Москалева, до своихъ краевъ российскихъ, которому надлежитъ путь проѣзду его чрезъ провинцію Брандебургскую, Помаранскую и чрезъ Пруссy, также и Польшею, и Литвою, или гдѣ случай ему позоветъ.

Къ сему униженно прошу свободного пропуску. И на то ему, Григорью, далъ сіе явственное писаніе и отпускъ, которое подтверждаю своею рукою и печатью.

Boris Principe Kurakin. di sua maestà maggior della guardia.

203. Александру Васильевичу Икинну.

1705 г. 16-го октября, изъ Карлсбада.

Государь мой Александро Васильевичъ, здравствуй на множество лѣтъ!

Пожалуй, мой государь, не оставь писаніемъ своимъ. О себѣ доношу. Сего октября 16-го дня поѣхалъ изъ Карлзбата въ Галандію. А здѣсь въ бытность свою пять недѣль ни малой свободы не получилъ и нынѣ желаю быть въ Амстрадамѣ, а потомъ и въ Ахенѣ. А здѣшніе дохтуры совѣтъ придали, чтобъ лѣчитца въ Ахенѣ по веснѣ, или въ агленской академіи и въ тамошнихъ теплицахъ. И о томъ больше буду знать въ Амстрадамѣ. И вельми сболѣзную, что время нынѣшней осени пробавился въ Карлзбатѣ, а пользы не получилъ. И былъ въ такомъ намѣреніи, ежели - бь освободился отъ той своей болѣзни, чтобъ нынѣ зимою видѣть вашу милость, и за безсчастье того отлучень. А наипаче прошу, пожалуй, мой государь, ежели къ случаю, желаю къ доношейію премилостивѣйшему, и чтобъ до весны безсумнительно могъ пребыть.

Изъ Карлзбата написано, а послано изъ Лейпциха.



204. Петру Павловичу Шафирову.

1705 г. 15-го ноября, изъ Амстердама.

Государь мой Петръ Павловичъ, здравіе твое да сохранитъ Господь на многа лѣта! Въ надѣяніи твоего ко мнѣ жалованья долженствую вашу милость просить по слову здѣшнаго человѣка, господина Адольфа Гоутмана, которой многіе годы жилъ на Москвѣ для торговъ своихъ и нынѣ многое услуженіе его величеству являетъ, также и къ нашей націи многую любовь. Какъ и я нынѣ въ своей бытности отъ него многое благодареніе видя, за что долженствую покорне вашу (милость) о томъ ево дѣлѣ просить.

Человѣкъ ево, господина Адольфа Гоутмана, Ендрикъ Вандергорстъ, которой былъ для промысловъ въ Ригѣ у прикащика его, Ендрика Вандольре, и оттуль былъ посланъ для провозу изъ Кривоцова товаровъ въ Ригу, и изъ Польши былъ посланъ съ пасомъ къ Москвѣ для нуждъ ево, господина Гоутмана. И бывъ тамъ, на Москвѣ, взялъ денегъ четыре тысячи рублей у Ивана фонъ-Швендена, которыя деньги на Москвѣ даны были изъ казны государевой за ево, Адольфовъ, дворъ. И тѣ деньги взявъ на Москвѣ, тотъ ево прикащикъ Ендрикъ Вандергорстъ изъ тѣхъ денегъ нѣсколько промѣнялъ на червонныя, и взявъ пасъ московской, и поѣхалъ съ Москвы на Смоленскъ. И какъ будетъ въ Смоленску,—и ево задержали. И о томъ онъ, господинъ Гоутманъ, нынѣ здѣсь увѣдалъ изъ Кролевца, что и донынѣ держатъ въ крѣпни. И о томъ ево, господина Гоутмана, прошенія до вашей милости, также и я рабски прошу, чтобъ ево тово человѣка освободить и при немъ будущимъ багажемъ. А въ задержаніи томъ ему, господину Гоутману, великіе и нынѣ убытки. А онъ, господинъ Гоутманъ, о немъ объявляетъ, что онъ природою не шведъ, а родился въ Курляндіи, въ Либу, а называѣтца всегда голандиномъ, для того что во услугѣ у него, Гоутмана, голанскаго купца. Также онъ, господинъ Гоутманъ, сказывалъ, что тотъ ево слуга былъ и преже сего времени въ Смоленску задержанъ и по свидѣтельству, что онъ не шведъ, былъ отпущенъ. Такъ и нынѣ, дабы чрезъ вашу ко мнѣ милость то получить, чтобъ тому ево человѣку свободу и при немъ будущимъ багажемъ получить, за что долженствую рабски вашей милости служить, также и онъ, господинъ Адольфъ Гоутманъ, будетъ служить, и истинно государю нашему съ вѣрностью во всемъ поступаетъ.

И паки къ тому во обязаніе твоего ко мнѣ жалованья прошу,

дабы чрезъ сіе мое просительное письмо, чрезъ твою милость ему, господину Гоутману, получить.

При томъ вашей милости застая покорнымъ слугою, вн. Б. Куракинъ.

Таково письмо писано все моею рукою.

205. Гаврилъ Иванову Головину.

1705 г. 4-го декабря, изъ Гагп.

Превосходительнѣйшій мой государь! Письмо ваше, моего государя, до меня поручено сего декабря 1-го дня въ Гагѣ, которое прочеть, радостенъ, слышавъ о вашемъ здоровіи и дому вашемъ.

Склоненія вашего, мой государь, нынѣ видѣвъ во обязательствахъ вашего ко мнѣ жалованья и любви, чѣмъ долженствую отслужить. И нынѣ письмомъ вашимъ объявлено, изъ того призналъ еще вашего не вскорѣ возвращенія, но тѣмъ отлученъ буду въ вашей персонѣ всепокорне моихъ услугъ.

Маркантовѣ амстрадамскихъ, ниже иныхъ кого-бъ могъ признать къ своей любви, токмо тѣхъ Тесенка и Гоутмана, и воистинну отъ нихъ многое вижу благодѣяніе.

Въ намѣреніи былъ, мой государь, такомъ, чтобъ быть въ Парижѣ, только до того нынѣ мнѣ нѣкоторая противность не допустила. И въ намѣреніи своемъ нынѣ отъѣхать въ Англію, и ожидаюся въ Гагѣ дукъ Малбурха, при которомъ конвоѣ желаю отъѣхать. И воистинну такъ былъ намѣренъ неотмѣнно, чтобъ быть мнѣ въ Парижѣ при бытности вашей, мой государь, изъ чего бы двояко радостно отправилъ ту свою перепринадлежность, а нежели въ одиночествѣ. И за объявленное ко мнѣ твое жалованье много благодаренъ, которой трудъ ваша милость себѣ хотѣлъ понести и для того моего проѣзду пасъ прислать.

И слыша о благопріятномъ состояніи вашей персоны, мой государь, при дворѣ христіаннѣйшаго, вельми радуюся, изъ чего наша нація дабы и впредь похвалы словъ умножалася. И дай, Боже, во всѣхъ тѣхъ дѣлѣхъ вашей милости счастливо и честно пребыть и радостно въ добромъ здоровіи возвращеніе имѣть.

О вѣкторіи съ нашей стороны, которую ваша милость мнѣ объявилъ, зѣло благодаренъ. И еще нынѣ подновилось нѣчто новое, токмо знать вѣрно не можемъ.

А господь Тесенка и Гутмана, и Бранта, по письму вашему, мой государь, долженствую увеселительной кумплементъ отдать.

Здѣшнихъ вѣдомостей долженствовалъ бы писать вашей милости, токмо того отлученъ за незнакомостью здѣшнаго языка и ниже кого могъ получить въ знаемость, токмо въ Гагѣ чрезъ языкъ италянскій Роселіо.

206. Ки. Б. И. Муракинъ—ки. А. Д. Меншикову.

13-го декабря 1705 г.

Свѣтлѣйшій принцъ! Повинность моя была давно письмомъ моимъ ко врученію вашему, токмо отлученъ того былъ въ ѣздахъ своихъ, на что нынѣ симъ письмомъ прошу прощенія. А ваше письмо, моего милостиваго, мнѣ поручено въ Амстрадамѣ чрезъ господина Бранта, декабря 19 дня, которое было послано изъ Кенексберха 7 декабря. чрезъ которое видя, радуюсь проѣзду вашему и съ дворомъ вашимъ до Кенегсберга. Дай, Боже, и оттуль счастливой путь отправить и во всемъ благо желаемое получить.

Долженствую всегда до услугъ вашего сіятельства застать, понеже не презрѣлъ моего прошенія въ проѣздѣ моего человѣка, которой при персонѣ вашей безопасно и безубыточно могъ проѣхать.

Вѣдомости тѣ вашимъ сіятельнѣйшаго письмомъ великой мнѣ плезиръ принесли. Но по отѣздѣ своемъ ниже одного могъ своихъ пріятелей отъ двора его царского величества получить. А нынѣ, видѣвъ въ слученіи двухъ въ любви соединенныхъ potentатовъ, вельми радуюсь, дабы имъ въ неразрывной любви желаемое получить.

Отъ двора прусского къ намъ что есть противности, ей, воистинну такъ, изъ которыхъ слуховъ и здѣсь я могъ признать; но оной дворъ весьма ко двору непріятели склоненъ.

Здѣшнихъ вѣдомостей: отъ прусского двора къ здѣшнему министру въ Гравенгагу присланной указъ просить Господь Статовъ объ отпускѣ своихъ региментовъ, которые были на ево властной платѣ, токмо объ отпускѣ тѣхъ еще не окончилось,—что впредь покажетъ. И, будто, то удерживаетъ дукъ Мальбурхъ, и потому всѣ явно здѣсь говорятъ, что на весну, будто, будетъ имѣть къ намъ противность шпагою, и назначеваетъ быть командиромъ надъ войскомъ за фельд-маршала ландъ-графа Эссель-Касселя, которой, нынѣ слышно, отсель ко двору прусскому вскорѣ отѣзжаетъ.

Здѣсь въ овизіяхъ пишутъ, что отъ нашего двора будетъ позво-

лено нашимъ войскамъ, которые подь командою Паткулевою, идти въ услугу цесарскую во Италию. На что и я, проразумѣвъ ваше письмо къ тому склонено, а нынѣ застаю въ томъ неудумѣненъ, какой случай на то позовалъ,—признать не могу.

Здѣсь вельми непріятеля славятъ сильно и съ Лещинскимъ, и націю польскую гласятъ весьма къ нему склонну, изъ которого слуха не во всё могу вѣрить. И, будто, къ намъ отъ поляковъ противностью поступаютъ.

Царское величество, будто, сихъ мѣсяцевъ изволилъ идти къ Москвѣ своимъ дворомъ. А войско вручено королю польскому; токмо еще вѣдомости вѣрной не получено объ отходѣ его величества.

Слухомъ въ здѣшнихъ,—непріятельская факція вельми насъ уничтожаетъ, но противной респонсъ некому учинить. Много тѣхъ фальшевъ писать не долженствую, дабы тѣмъ принести труда вашей милости, будто непріятель, соединясь въ Прусахъ нынѣ зимою, дождался свободного прохода чрезъ воды, идти къ Смоленску намѣренъ, дабы тѣмъ наши войска позвать изъ Польши къ границамъ нашимъ, изъ чего-бъ многое склоненіе какъ Польши, такъ и Литвы къ Лещинскому получить.

Изъ Парижа 28 ноября получилъ вѣдомость отъ господина Матвѣева, нашего посла, которой инкогнито при дворѣ томъ нынѣ на резиденціи пребываетъ. По пріѣздѣ своемъ, съ министры двора того въ которыя дѣла вступилъ, декрету и резолюціи отъ двора премилостивѣйшаго монарха еще не получилъ; но вскорѣ ожидается, токмо не вскорѣ сюда, сподѣваемся, возвратитца. И отгулъ вѣдомостей: Филиппъ Пятой, король гишпанской, по письмамъ изъ Мадрида, уже пошелъ противъ войскъ арціарцуха аустрійского на границы Каталоніи съ 18 т. своихъ войскъ, и что дворъ Вирсалии ему, по присылкѣ къ тому двору изъ Гишпаніи, Грандешпаніи, Аквилляра, нарочно изъ Лангведока, изъ краевъ Португальскихъ, 15,000 человекъ войска далъ въ службу. И такъ ласкаютъ при томъ дворѣ, что онъ опять назадъ отыщеть Барцелону и, при безлюдствѣ арціарцуховѣ и при отходѣ соединеннаго флоту, будто ему многой нанесеть уронъ. Однакоже о тѣхъ прилучаѣхъ ни едина подается извѣстность.

Здѣсь слухъ такой есть, будто въ Астрахани бунтъ былъ, и воеводу, и архіерея убили, и для такихъ ребилитовъ изъ войскъ нашихъ, будто, нѣкоторыя войска съ фельдмаршаламъ Шереметевымъ посланы. Изъ чего здѣсь стороны непріятелей вельми радуются. И дай, Боже, дабы новина бездѣльная ложна была.

Сего декабря 18-го дукъ Мальбурхъ пріѣхалъ въ Гравенгагу

и о бытности ево при дворѣ аустрійскомъ по намѣренію желаемого не получилъ и малокотентовъ въ склоненіе къ тому двору не привелъ, понеже отлучены весьма того двора въ религіи римской. А при дворѣ прусскомъ бытности ево интересовъ ниже что могъ вѣдать, токмо принцъ ганноверской обѣщаль на веспу дать 6 региментовъ инфанторіи противъ француза. Здѣсь еще въ Нижнихъ Нидермандахъ набирають пѣхоты 10 тысячъ, также и въ Англии нѣкоторое число войскъ собирають. А объ отъздѣ дука Мальбурха въ Англию сподѣваемся скорыхъ часовъ, какъ будетъ погода съ первымъ вѣтромъ, для котораго присланной флотъ, съ надежнымъ конвоемъ отъ курсаровъ французскихъ, 4 яхты и восемь кораблей обрѣтаются въ Ротродамѣ.

Таково письмо послано 1705—13 декабря чрезъ Лаусона. И въ томъ письмѣ писано и къ полковнику и князь Алексѣю.

207. Им. Б. И. Куракинъ—А. Ф. Лопухину.

3-го генваря 1706 г.

Государь мой милостивой, Аврамъ Ѳеодоровичъ! ¹⁾ Радошень сихъ почтъ, декабря прошедшаго 20-го дня и генваря сего настоящаго 3-го дня 1706 году, былъ, что письма вашей милости чрезъ господина Бранта получилъ, которыя отъ вашей милости писаны—первое ноября 21-го, а другое остатнее ноябрю 29 дня, при которыхъ двухъ и вексель Матвѣя Поппа на 600 ефимковъ получилъ, за что, видѣвъ въ неоставленіи на мое прошеніе той отеческой вашей милости, долженствую всегда рабски застать. И тѣ вексели здѣшнему купцу Тезенгу отдалъ, которой изъ Гамбурга съ тѣмъ Поппомъ корреспонденцію имѣетъ и будетъ мнѣ здѣсь платить. А что ваша милость, мой государь, мнѣ писалъ, что доимки мои съ деревень собираютца трудно, сподѣваюся вѣрно, что за многою ихъ скудостью. А въ томъ письмѣ первомъ объявлено мнѣ отъ васъ, моего милостиваго, что за ефимокъ Поппъ взялъ по 7 гривенъ. Ей, воистинну удивляюся, что такую дешевистъ чрезъ твою ко мнѣ милость получилъ. А здѣшніе меньше не берутъ, что за ефимокъ по 29, а иные по тридцати алтынъ. И по тѣмъ векселемъ, чаю, вскорѣ тѣ 600 ефимковъ изъ Гамбурга получу. А что ваша милость ко мнѣ писалъ, чтобъ мнѣ отписать о бытности своей, и гдѣ буду пользуетца,—и былъ намѣренъ, чтобъ ѣхать въ Англию, только нѣкоторая

¹⁾ Лопухинъ.

противность того меня не допустила. И нынѣ живу въ Амстрадамѣ. и намѣренъ, при помощи Божеской, тутъ пользоватца отъ дохтура, которой называется Хина, и, чаютъ, его многіе на Москвѣ знаютъ, для того что, по прошенію моему, дѣлали консилія всей академіи дохтуровъ, въ которомъ консиліи было лучшихъ 7 персонъ дохтурскихъ, и тутъ же былъ профессоръ анатоміи Роусъ, славной и знатной дохтуръ. И присовѣтовали, что мнѣ тутъ лѣчитца отъ того дохтура Хина, а въ Ахенъ не ѣздить, гдѣ воды горячія, для того что на мою болѣзнь не будутъ способны. И съ того консилія въ томъ намѣреніи, при помощи Божеской и предстательствомъ Пресвятыя Богородицы, застаю, что мнѣ тутъ и отъ того дохтура лѣчитца. А начинать намѣренъ лѣчить апрѣля мѣсяца. И потомъ буду смотрѣть, ежели Богъ милостивно привритъ, вскорѣ буду имѣть возвращеніе. А ежели отъ той болѣзни не освобожусь, то того-жъ вѣшняго времени не упусти, при помощи Божеской, поѣду въ Ахенъ съ Христофоромъ Брантомъ. И потомъ намѣренъ въ милости Божеской, ежели получу свободу или нѣтъ, а чтобъ къ августу возвратитца въ Польшу, и гдѣ будетъ обрѣтатца персона премилостивѣйшаго нашего монарха. Ей, мой милостивой, какъ отцу своему объявляю сямъ письмомъ безъ всякой фальшивости, такъ мнѣ здѣшняя бытность противна и скучна, что и сіе письмо до васъ, моего государя, пишу, ей, при своихъ слезахъ. Да измѣнитца инако не могу, для того что въ здѣшнихъ краѣхъ на мою болѣзнь вельми люди неискусны, и наипаче противенъ воздухъ. И если бы вѣдалъ положеніе мѣста такое Голландія и такъ противной воздухъ и людей, истинно бы лучше на Москвѣ лѣчитца. И все здѣсь съ пріѣзду моего искусные люди мнѣ совѣтъ придавали, что ѣхать было лучше въ Италію,—и тамъ на ту мою болѣзнь люди искусные, а наипаче воздухъ бы лучше дѣйствовалъ. И застаю притомъ, великаго себѣ причитаючи несчастья, токмо уже возвратитца упоздалъ и за дальнею дорогою и за недостаткомъ денегъ. И отложивъ все тѣ свои мысли, въ томъ теперь, при помощи Божеской, застаю, какъ выше объявилъ. И дохтуръ Хинъ, которой взялся меня лѣчить, человекъ искусенъ и учился въ Падвѣ, и доволенъ въ языкѣ италіанскомъ, которой все мои нужды со мною отправляетъ безъ переводчика, самъ чрезъ себя.

Человѣкъ мой Филька по се число еще не бывалъ; а слышно мнѣ, что за погодою стоятъ въ Норвегенѣ (Нимвегенѣ?).

Прежнимъ своимъ просительнымъ письмомъ просилъ, чтобъ прислать ко мнѣ вексель на 500 червонныхъ, и нынѣ прислано на 600 ефимковъ. И, слава Богу, нужду свою, насколько станетъ, буду исправлять. А по сему моему прошенію пожалуй, мой милостивой, не

оставь в послѣдній вексель приказа на четыреста ефимковъ прислать. И больше не требую, и просить впередъ не буду. Сподѣваюся при помощи Божеской, дай, Боже, возвратитца въ добромъ здоровьѣ, а здѣшнюю свою бытность и тѣмъ отправить. Письма я отсель, изъ Амстрадама, по вся почты посылаю. — нынѣ съ Гутмановыми письмами къ Ивану фонъ-Швендену, нынѣ чрезъ Бранта къ Ивану Любсу, нынѣ чрезъ Тесенга къ Елисею Флюку. И ежели всё доходить, прикажи ко мнѣ отписать. Ежели что вашей милости во угодность купить, прикажи ко мнѣ отписать; буду служить. Воистинну такой маркици, гдѣ не былъ, не могъ видѣть, какъ здѣсь въ Амстрадамѣ, а иной забавы ниже что, кромѣ биржи и кофейного дому. И каждому кавалеру истинно больше мѣсяца жить нельзя: ни малого плезиру вѣтъ, кромѣ, что кому закупать. И если бы не здѣшніе купцы, какъ Брантъ и прочіе, въ великой бы скукѣ былъ.

Москалевъ котораго числа прѣхалъ, пожалуй, прикажи ко мнѣ отписать. И по отъздѣ изъ Карлсбата здѣсь не лѣчился, для того что время не то, и отъ болѣзни своей свободы не вижу, — всё въ старомъ состояніи.

Ежели будетъ прѣздъ къ Москвѣ востра маеста, и съ нимъ будетъ Гаврила Авдѣевъ сынъ Меншиковъ, которой здѣсь лѣчился, пожалуй, мой милостивой, прикажи объ немъ провѣдать, каковъ онъ нынѣ, и не отзываетца-ль та ему его болѣзнь, для того что дохтуръ тотъ же меня хочеть лѣчить. И мнѣ великая о томъ нужда знать. И прикажи ко мнѣ о томъ, не умедливъ, отписать, чтобъ мнѣ вѣдомость прежде весны, до своего начинанія лѣченья, получить.

1706. 3-го генваря. Чрезъ Тезенга, изъ Амстрадама.

208. Им. Б. И. Куранинъ—им. А. Д. Меншикову.

18-го генваря 1706 г.

Свѣтлѣйшій принцъ! Присланное письмо ваше, мой государь, получилъ, которое изъ Кенексберха октября мѣсяца писано, на что отвѣтствовалъ для вашей персоны декабря остатнихъ чиселъ. И потомъ, въ генварѣ, нѣкоторое письмо послалъ до васъ, мой государь, подъ именемъ господина фельдмаршала Шереметева, для того что о бытности вашей знать не могу, — ежели въ Польшѣ или на Москвѣ, — на что прошу вѣрнаго вѣданія, дабы могъ куда до васъ служить своими письмами.

У насъ здѣсь получена вѣдомость, къ нашему двору не вельми полезна, которое дѣло началось отъ двора прусскаго чрезъ дука Мальбурха. Дукъ Мальбурхъ въ бытность свою при дворѣ ганноверскомъ

просилъ, чтобъ отъ того двора быть въ наслѣдствіи королевства аглинскаго; но оной дворъ то радостно принялъ. И съ тѣмъ отъѣхалъ объявить въ парламентъ аглинскомъ, что на прошеніе того парламента то учинилъ. И отсель многіе милорды къ тому двору поѣхали. А оной дворъ весьма склоненъ ко двору непріятеля. Здѣсь слышимъ: отъ двора Вирсалии къ нашему резидующему нынѣ при томъ дворѣ объявлено, чтобъ отъ двора Стекольма къ нашему двору обязатца свойствомъ. Отъ Дрездена получена вѣдомость: генераль Паткуль былъ презентовавъ шпагою, однакожь не принялъ. Ко двору Аустрійскому нынѣ припало какъ счастье и противно несчастье: въ Унграхъ малоконтентовъ побили. И отъ оного двора отозвалось, что вскорѣ ожидаютъ принца Рагоди на назначенное мѣсто къ склоненію въ договоръ. И здѣсь вельми себя всё пользуютъ. Но противно, — несчастье: принцъ Евженій уступаетъ; а непріятель тамъ наибольше умножается. И слышно здѣсь, что многія войски отправляютъ по указамъ отъ двора Вирсалии въ Гишпанію. Изъ Польши нижадной вѣдомости вѣрной получить не можемъ; токмо чрезъ овизіи пишутъ, что непріятель со всею арміею идетъ къ рѣкѣ Богъ (Бугъ), или впрямъ до Гродни, желаячи дать баталію, для чего принуждены невольны. Денегъ и провизіону ни откуль ничего не имѣютъ. Изъ Парижа нашъ резидующій еще не поворотился и, сподѣваемся, не вскорѣ.

209. Ии. Б. И. Нуракинъ—резиденту въ Парижъ.

22-го генваря 1706 г.

Превосходительнѣйшій мой государь! Письмо ваше, мой государь, изъ Парижа сего мѣсяца 24 мѣ поручено въ Амстрадамъ, которымъ въ склоненіи вашей ко мнѣ милости вижу непремѣнна, за что долженствую въ неотмѣнныхъ моихъ услугъ быть до васъ.

Здѣсь увѣдомленъ отъ нѣкоторыхъ объ арестѣ господина фонъ-Паткуля. Ежели такъ вѣрно, или нѣтъ, — знать не могу. Токмо, что могъ увѣдать, до васъ, мой государь, долженствую объявить.

Господинъ генераль фонъ-Паткуль, которого дня женился, и того дня отправлялъ банкетъ. И потомъ въ ту ночь взяли съ постели и повезли въ тотъ костель, отъ Дрездена 2 мили, и гдѣ нынѣ сидитъ. Сказываютъ такъ, что то учинено по письму королевского величества, будто безъ совѣта премилостивѣйшаго нашего монарха, по прошенію Рѣчи Посполитой, — отъ першихъ въ сенатѣ персонъ, которыми въ любви королевское величество много обязанъ, — за нѣкакія тайныя

дѣла его, фонъ-Паткуля, въ противность къ нимъ и ко всей Рѣчи Посполитой. И тотъ арестъ сдѣланъ, угождая той nobilitѣ. И на завтрая того дня услышавъ о томъ, князь Дмитрей Михайловичъ Голицынъ подалъ меморіалъ, съ котораго копию при семъ посылаю. А его высокость князь Голицынъ, нынѣ слышу, что получилъ отказъ отъ двора нашего себѣ на прошеніе его, куда похочеть ѣхать гдѣ-читца, или въ свои края возвратитца свободно. Но тотъ арестъ его удержалъ. Ежели что впредь больше могу о чемъ вѣдать, буду потомъ во извѣстность вамъ служить.

Здѣсь слышу о бытности вашей продолжительной въ Парижѣ, не гораздо контенты. И слышу, будто, хотять отсель послать къ нашему двору, — для чего не знаю. Съ Москвы уже три почты не получили.

Не долженъ бы до персоны вашей, мой государь, о томъ просить, однакожь, въ надѣяніи твоего ко мнѣ жалованья, принужденъ о томъ просить за недостаткомъ въ здѣшнихъ краѣгахъ такихъ вещей. А слышу тамъ, въ Парижѣ, того множественно изъ инструментовъ математическихъ, отъ механики, или пристойно что къ артелямъ, новой инвенціи, которыхъ инструментовъ еще не умножилось здѣсь. Прошу, мой милостивой, ежели-бъ то можно найти, купить, для чего то на-мѣревъ учинить, — при Божеской милости, при возвращеніи своемъ, такую-бъ вещь желалъ принести до рукъ его величества.

Не погнѣвайся, мой государь, что прошеніемъ своимъ трудъ приношу. А ежели то ваша милость прикажешь сыскать и ко мнѣ изволишь отписать, и черезъ вексель деньги на то тотчасъ пришло.

210. Якову Виллимовичу Бриссу.

1-го февраля 1706 г. Изъ Амстрадама чрезъ Бранта.

Государь мой Яковъ Виллимовичъ! Безсчастную свою нынѣ бытность получаю, ниже одного могу писемъ получить, чрезъ что бы извѣстился о вашей бытности. Но желателенъ слышать о здравіи вашемъ, и того нынѣ отлученъ. Нижѣ могу приразумѣть противности своей, токмо услугъ моихъ къ вамъ. И нынѣ прошу, дабы ваше жалованье, мой государь, въ неотмѣнности ко мнѣ было и желателенъ видѣть хотя не частую отъ васъ, мой государь, корреспонденцію, изъ чего-бъ здѣсь въ своихъ скукахъ и болѣзни радостень былъ. Здѣсь что могъ увѣдать, о томъ явлю.

Нынѣ вскорѣ, марта или апрѣля, хотять отправить ко двору нашему здѣшняго пенсіонаріуса амстрадамскаго посланникомъ, которой нынѣ въ генварѣ съ дукъ Мальбурхомъ отѣхалъ до Англии; но

по томъ возвращеніи вскорѣ къ намъ поѣдетъ, а съ чѣмъ, — провѣдать не могъ. Но желательно того ишу. А слухъ одного дѣла его въ народѣ носитца, будто для прошенія, чтобъ его величество не изволилъ коммерціи чинить съ дворомъ Вирсалии. А я сподѣваюся, — не одно. А нашъ резидующій нынѣ при дворѣ томъ еще не возвратился, для чего здѣшнимъ та его долгая въ Парижѣ бытность весьма неприятна. А вашей бытности въ Польшѣ здѣсь ни едина извѣстность подаётца. И здѣсь факція непріятеля насъ весьма угнетаетъ. Но отъ васъ безъизвѣстны уже многими почтами: но противной респонсъ нельзя учинить и не кому. И тѣми факціями наслушаю, будто, непріятель, желаячи баталіи, наступаетъ ко Гроднѣ, а наши отступаютъ. Только уже прошедшаго мѣсяца чрезъ куранты объявлено, что его превосходство Александро Даниловичъ, одержавъ нѣкоторой постъ, давъ баталію, удержалъ при одной рѣкѣ, въ которой баталіи пропало стороны непріятеля больше двухъ тысячъ человекъ.

Здѣшнихъ дѣлъ долженствую объявить что кратко. Дукъ Мальбурхъ, бывъ при дворѣ ганноверскомъ, просилъ, чтобъ отъ того двора въ наслѣдствіи быть на королевствѣ аглинскомъ, и отсель многіе милорды къ тому двору инкогнито поѣхали. Отъ двора Вирсалии отзывается, что тотъ дворъ весьма нынѣ проискиваетъ, чтобъ съ нашимъ дворомъ непріятеля помирить, изъ чего желаячи себѣ добраго способу и съ унгары тому непріятелю соединенія. Отъ нашего резидующаго въ Парижѣ на прошеніе его о корабляхъ, которые взяты отъ капуровъ, слышу, что объ отдачѣ отказано, только впредь, ежели такіе случаи позовутъ, съ сихъ постановленныхъ трактатовъ будутъ свобожены. Здѣсь на лѣто пріуготовленіе великое противъ непріятеля, и въ поле слышно скорого выходу войска предъ прежними годами. Въ Гпшпаніи слышимъ, что уже здѣшнія войска къ Аленавту приближаются. И тамошніе жители о томъ просятъ, чтобъ имъ быть подъ королемъ Карлусомъ.

Симъ письмомъ служу до васъ, мой государь, съ посланными письмами отъ господина Бранта до е. п—ства Александра Даниловича. И ежели позволишь ко мнѣ отписать, желаю при тѣхъ же письмахъ. Пожалуй, — при семъ письмѣ посланное письмо къ господину Ладыженскому прикажи отдать.

О себѣ доношу: бытность моя нынѣ въ Амстрадамѣ и дождаюся весны. И въ апрѣлѣ намѣренъ ѣхать, при помощи Божеской, въ Ахень лѣчитца.

При семъ, желая вашего здравія, а самъ остаюсь покорныхъ моихъ до васъ услугъ, кн. Борисъ Курakinъ.

211. Къ Веселовскому.

1706. 1-го февраля. Изъ Амстрадама, чрезъ Бранта.

Мой Государь! При поздравленіи къ вамъ моихъ услугъ долженствую просить, дабы не оставленъ былъ, хотя не часто вашею корреспонденціею, чрезъ что-бъ радостенъ былъ, слышавъ о вашемъ пребываніи добраго здравія. Но притомъ еще-бъ имѣлъ нѣкоторое увеселеніе въ здѣшнихъ своихъ скукахъ и въ болѣзни, понеже безызвѣстенъ отъ всѣхъ своихъ благодѣтелей застаю.

Посланныя мои письма до тѣхъ персонъ прошу ко врученію и на сіе мое письмо отъ васъ отвѣтствованія. Моя бытность уедлитца въ Амстрадамѣ до апрѣля, а въ апрѣлѣ, при помощи Божеской, поѣду въ Ахенъ лѣчитца.

Повторяя, прошу, пожалуй не оставь меня безызвѣстна и о бытности тамошнихъ дѣлъ, что возможно. И ежели до меня,—писать на имя Христофора Бранта или на мое имя, отдать въ Амстрадамѣ.

212. Къ неизвѣстному.

Мой Государь! По отъѣздѣ своемъ ниже одного письма отъ васъ получилъ и остаюсь безызвѣстенъ. Не сподѣвался бы, зная ваше склоненіе ко мнѣ въ любви, меня забвенна учинить. И при отъѣздѣ моемъ то ваше обѣщательное слово было. Ежели нынѣ отъ васъ позволено будетъ респонсъ ко мнѣ учинить, изволь поговорить господину Веселовскому, которой живетъ при Александрѣ Даниловичѣ, чтобъ ко мнѣ тѣ письма отправилъ. И о бытности вашей, что возможно, пожалуй, отпиши. Мой государь, покорный до услугъ Куракинъ.

213. Къ неизвѣстному.

15-го февраля 1706 г. Изъ Амстрадама.

Мой Государь! Присланное ваше письмо изъ Берлина, отъ 9 февраля, здѣсь 14 того-жъ мѣсяца мнѣ поручено,—за что благодаренъ, дабы и впредь тѣмъ не оставленъ былъ. Но изъ сердца всего долженствую противно служить. Но труда себѣ ни малого тою вашею корреспонденціею не представляю, кромѣ самой всеклоннѣйшаго моего (sic) ко мнѣ любви. Какъ ваша бытность въ Берлинѣ, не имѣете пи-

семь уже-де съ четыре почты, такъ и мы здѣсь ни отъ купцовъ кто ниже одного могъ получить. Зѣло и намъ та неизвѣстность въ бытности нашей приноситъ печаль, и навпаче въ деньгахъ нужду будемъ имѣть. И сподѣваюся тому еще продолжитца немалому времени, что будемъ безъизвѣстны отъ своихъ краевъ, понеже отъ непріятеля путь прехваченъ. Чрезъ то ваше письмо объ отъѣздѣ господина князя Львова свѣдомъ, и ежели сюда будетъ, то письмо ему будетъ поручено. А господинъ князь Сергѣй Голицынъ, слышу, что пріѣхалъ въ Англію, въ Лондонъ, и оттуль, будто, ищетъ пути проѣхать въ Парижъ. Однакожь, я о томъ вѣрно знать не могу, но что вскорѣ о томъ изъ Англіи отъ господина Людольфа ожидаю отповѣди, понеже имѣеть со мною согласную корреспонденцію. Покорне прошу, ежели какъ будетъ генераль Паткуль изъ-за ареста освобожденъ, дабы могъ знать. По намѣренію вашему прибытности въ Амстрадамъ марта остатнихъ чиселъ зѣло радуюся. Дай, Боже, обще намъ въ добромъ здравіи соединиться; но въ одиночествѣ здѣсь моя бытность вельми мнѣ скучила. А до его свѣтлости князя Голицына уже отсель четырьмя письмами отзывался, но противного респонсу не получу.

Благодаренъ чрезъ то ваше письмо о вѣдомостяхъ баталіи, которая нынѣ была при Одрѣ съ саксонскими и нашими войски. А здѣсь насъ вельми тѣ вѣдомости фальшивыя угнетаютъ. И въ курантахъ написали, что всю инфанторію и со всею артелярією и багажемъ, какъ саксонцовъ и нашихъ побили и въ полояъ взяли, а кавалерія вся въ шлонскія провинція, не давъ баталіи, ушла. Однакоже нынѣ ваша вѣдомость еще порадовала, для чего что остатокъ нашей инфанторіи возвратился въ Саксонію, а кавалерія въ Польшу прошла. Только-жь здѣсь подтверждаютъ еще, что генераль Шулленбургъ обрѣтается въ Бреславлѣ, а не въ Польшѣ. Здѣсь въ курантахъ пишутъ, что непріятель, бывъ подъ Гроднею и бомбардировавъ, пошелъ въ Вильню. А изъ Вильни, будто, отправя двухъ генераловъ — Штейнбока и другого и пять региментовъ кавалеріи, и къ нимъ позади на тѣхъ же лошадахъ инфанторіи 2000 солдатъ, всего 7000, — послалъ наскоро подъ Полоцкъ, чтобъ, незапно пришедъ, и тотъ великой магазинъ получить, въ которомъ, пишутъ, будто 200 пушекъ и муниціи, и провіанту множественно. И то есть неправда, — столько нѣтъ. Только же отъ того случая, Боже, сохрани, — изъ чего намъ прибудетъ великое несчастье.

Изъ Кенексберха къ нѣкоторымъ вѣрнаго корреспондента объявлено, что въ Гроднѣ командиромъ надъ нашимъ войскомъ генераль Репнинъ, — всего войска 30,000, — и отъ Гродни въ дву миляхъ въ транжементѣ отъ приходу непріятеля сидѣли. А нашъ гарнизонтъ,

которой былъ въ Вильнѣ, услышавъ приходъ непріятеля, оставя, всё ушли и взяли, что могли, нужное. И потомъ всё провезіони, и что было иное, студенты все разграбили. И оттуль пишутъ, что непріятель изъ Вильни намѣренъ, раздѣлясь на три колонны, идти къ нашей границѣ. Не что другое на то его позываетъ, чтобъ наши войска изъ Польши выманить; токмо-жь о томъ объявляютъ, что тому его намѣренію состоятца невозможно за великими морозы. И въ томъ его нынѣшнемъ походѣ съ три тысячи инфантеріи по дорогамъ раскиданы, безъ ногъ и безъ рукъ, которые отъ морозовъ застали. А генераль Боуръ въ восьми тысячахъ, которой былъ въ Курляндіи, ходилъ въ походъ,—въ Лифляндію, и нынѣ поворотился опять въ Курляндію. О фельдмаршалѣ Огильви нижадной вѣдомости не получили, и при немъ о большой нашей арміи, ежели о томъ вамъ извѣстность будетъ, желаю вѣдать. Здѣсь умножаютъ въ словахъ, будто при дворѣ берлинскомъ, на приватной аудіенціи, отъ высшей самой персоны конвату непріятеля объявлено, чтобъ послалъ наскоро съ тою вѣдомостью, что въ намѣреніи тотъ дворъ быть между нами и непріятелемъ медіаторомъ къ склоненію миру; а ежели къ миру непріятель не будетъ склоненъ, и отъ того двора объявлено, что будетъ имѣть войну на нашего непріятеля. И ежели такъ вѣрно, крайне желаю вѣдать. Слышимъ здѣсь, что въ Берлинѣ умножилось нашихъ денегъ,—изъ какой то причины,—не можемъ знать. Здѣсь разсуждаютъ двѣя причины, изъ чего думаютъ нѣкоторой причины къ склоненію. Я есмь застаю, мой государь, къ вамъ моихъ услугъ покорный кн. Б. Куракинъ.

214. Къ Martheu.

3-го марта, 1706 г. Изъ Амстрадама.

Превосходительнѣйшій мой государь! Письмо ваше, мой государь, мнѣ въ Амстрадамѣ прошедшаго февраля отдано, за которое много благодаренъ. По склоненію вашей ко мнѣ милости, что на прошеніе мое не презрѣлъ и объ инструментахъ позволилъ писать, за что долженствую покорне услугъ моихъ къ вамъ застать. И такихъ инструментовъ желалъ было оттуль достать, токмо нынѣ нашелъ здѣсь тамошнихъ же странъ. Не погнѣвайся, мой милостивой, что тѣмъ своимъ прошеніемъ трудъ приносилъ вашей милости.

Новостей изъ Польши никакихъ не получили, токмо съ Москвы объявлено объ отходѣ его величества, а куда — не знаю. А нынѣ другою почтою изъ Кенигсберга писали, что его величество въ Смоленскѣ, а его превос—ство Александръ Даниловичъ (Меншиковъ)

на Москвѣ былъ, и сей остатней почты отъ него самого письмо получилъ господи́нь Брантъ, которое при томъ часѣ писано, какъ онъ былъ въ деревнѣ князя Голицына на Вязьмѣ. Въ Гроднѣ, слышимъ, что нашихъ войскъ уже малитца, ежели-бъ не позволено-ль уступать ближе къ нашей границѣ и къ Полоцку. А непріятель, дожидая генерала Лейнгоба изъ Лифляндіи, которой къ нему въ 8,000 идетъ, конечно, намѣренъ дать баталію.

Нашихъ новостей московскихъ: нынѣ указано вновь брать со всего государства съ двадцати дворовъ по солдату. Дано жалованья ратнымъ людемъ съ двора по 4 гривны, да вновь, сверхъ прежнихъ окладовъ, съ двора по осминѣ хлѣба, и другіе нѣкоторые поборы положены.

Должность моя вашей милости донести о трудахъ добраго дѣла господина Фонденбурха. — Поистинно безо лжи пишу, что нашей наци́н народу, такъ тѣхъ нашихъ матросовъ съ трудомъ управить, какъ люди бездѣльные и пьяные; токмо онъ своимъ порядочнымъ распоряженіемъ все ихъ пакости заглаживаетъ. И ежели-бъ такъ друтому, сподѣвался бы, что въ короткомъ времени можно отъ такихъ суетъ скучить. Вашему превосходительству...

215. Александрѣ Васильевичу Кнѣзю.

14-го апрѣля 1706 г. Изъ Амстрадама.

Государь мой, Александро Васильевичъ! За безсчастье себѣ приѣмлю, что, по отъѣздѣ своемъ, нижаднаго письма отъ васъ, мой государь, не получилъ и отъ всехъ безъизвѣстенъ остаюся. И отъ приѣзжихъ къ намъ съ Москвы слышалъ о бытности вашей въ Митавѣ добраго здравія, и о томъ радуюся.

Здѣсь, въ Голландіи, много лѣчился, ниже свободы могъ получить, но въ прежнемъ своемъ намѣреніи буду сего 28-го отъѣзжать въ Ахенъ, куда и господи́нь Брантъ уже отъѣхалъ. Но потомъ буду смотрѣть, гдѣ-бъ могъ проѣхать. А нынѣ все пути въ Польшѣ нашего проѣзду, здѣсь слышимъ, заперты, для чего уже и почты шесть недѣль не получали.

Прошу, мой государь, не оставить меня въ своей корреспонденціи хотя-бъ однимъ вашимъ письмомъ; желалъ бы вѣдать о состояніи вашемъ добраго здравія.

Изъ Парижа письмо, присланное ко мнѣ отъ господина Матвѣева до вашей персоны, которое при семъ посылаю къ вамъ чрезъ господина Лаусона, — одного корришпондента господина Шафи-

рова, — которой живетъ въ Кенексберху. И ежели, мой государь, противно отвѣтствовать будешь, желаю чрезъ того-жъ письмо ваше получить.

Господинъ Постниковъ въ Парижѣ, и сего апрѣля отъ него письма здѣсь достали.

При семъ желаю вашего здравія, а самъ остаюся къ вамъ моихъ покорне услугъ кн. Куракинъ.

216. Петру Павловичу Шафирову.

1706 г. 2-го мая, изъ Ахена.

Государь мой Р. Р. (Петръ Павловичъ)! Несчастливой случай меня засталъ. Прешедшаго апрѣля поѣхалъ изъ Амстрадама для лѣченія отъ болѣзни своей въ Ахенъ, и отъ Мастрихта въ пути наѣхали французскія партіи и что ни было, все ограбили, только заставили въ однихъ кафтанахъ. И нынѣ живу въ Ахенѣ, и лѣчусь отъ болѣзни своей, и живу на коштѣ тутошнаго жителя, которому далъ письмо, чтобы іюня заплатить. И также чѣмъ оттуль выѣхать, не имѣю ни одной малой монеты. И до купцовъ въ Амстрадамъ писалъ, чтобъ въ заемъ дали денегъ, и всѣ отказали. Прошу васъ, мой государь, при такой моей крайней нуждѣ прошенія моего не оставить и въ Амстрадамъ къ которому изъ купцовъ отписать, чтобъ ссудили хотя ефимковъ съ полтораста, чѣмъ бы могъ оттуль выѣхать въ Амстрадамъ. А у меня-бъ на тѣ ефимки взяли письмо, по которому-бъ письму я долженъ заплатить вамъ на Москвѣ сей зимы. А наипаче моя нужда симъ моимъ прошеніемъ до васъ, моего благодѣтеля, вѣдая вашу бытность въ Польшѣ, что можетъ почта скорѣе обратитца, нежели до Москвы. А по возвращеніи своемъ въ Амстрадамъ, буду просить денегъ въ заемъ, чѣмъ бы могъ выѣхать и путь свой имѣть въ Польшу. А ежели въ заемъ не дадутъ, за нужду въ долгъ поѣду до Архангельскаго городу моремъ.

Также и господинъ Брантъ то безчестье себѣ видѣлъ и отъ французовъ былъ ограбленъ въ тѣхъ же мѣстѣхъ, между Мастрихта и Ахена.

Послано мая 10-го изъ Амстрадама, а подписано мая 2-го дня.



217. А. А. Фанденбургу.

1706. 14-го (25-го) мая, изъ Бреславля.

Присланной курьеръ Штейнъ съ Москвы нынѣ поѣхалъ до Вѣны, которой вскорѣ будетъ сюда, а отсель вскорѣ-ль поѣдетъ къ Москвѣ,—знать не можемъ.

Король польской войско свое переправилъ за рѣку подъ Сендомиремъ, подъ командою генерала Бранта, и два regimenta подъ командою Шмигельского и съ его людьми отправлены въ подѣздъ.

Московское войско уже въ Борисовъ и въ Степанъ пришли; а переднія партіи и до Минска пришли. А генералъ Боуръ вскорѣ будетъ въ 8,000 до Вильни. А войска короля польского желаютъ соединитца съ московскимъ войскомъ.

Генералъ Рейншилтъ въ 18,000 войска во всякой готовности, ожидая ордина отъ короля швецкого. А то большое швецкое войско въ Волинѣ, и графъ Лещинской съ своимъ войскомъ. И, чаемъ, еще нѣкоторое время ему тутъ застать, для чего ожидая тутъ, какъ кончитца конфедерация въ Каменцу Подольскомъ. Сего іюля 10-го отъ Каменца получена вѣдомость, что уже не въ дальномъ разстояніи въ волоской землѣ пришло турецкое войско и нѣсколько татаръ, и будетъ отъ того впредь что ждать новаго. Здѣсь другіе говорятъ—по призову Рѣчи Посполитой, а иные инаково разсуждаютъ. Слышимъ, что подъ Петербурхомъ, на морѣ, вице-адмиралъ Реусъ имѣлъ викторію, — только ожидаемъ конечной вѣрности.

P. S. При отпускѣ сего часу пришла вѣдомость: генералъ Брантъ, отправя свои партіи, послалъ до Бресля-Литовского, гдѣ стоялъ генералъ Мейрфельтъ. И тотъ генералъ ушелъ, а застали съ 50 человекъ шведовъ и тѣхъ взяли. А объ московскомъ войскѣ вѣрная вѣдомость пришла, что уже нѣсколько драганіи regimentовъ до Гродни пришли, которые будутъ съ Саксонскимъ войскомъ конъюгирить. И слышно, что вскорѣ сподѣваютца быть нѣсколько инфанторій, и царского величества ожидаютъ въ войско быть вскорѣ.



218. Къ Адольфу Алферьевичу Фонденбургу.

1706. 2-го іюня писано изъ Везеля въ Амстрадамъ.

Адольфъ Алферьевичъ, мой государь, здравствуй! Изъ Нимвегена поѣхалъ въ Ахенъ, прямою дорогою на Гилвѣ, и на пути, не доѣхавъ до Ахена, близъ Гилику, изъ Келена партіи воровскія нашили, и, осмотра французской пасъ, багажу ничего не взяли, только взяли, что было денегъ, 16 червонныхъ да ефимковъ съ двадцать. И потомъ, пріѣхавъ въ Ахенъ, на другой день давъ письмо, что заплатитъ за провозъ, поѣхалъ. И нынѣ пріѣхалъ въ Дуссельдорфъ, а изъ Дуссельдорфа поѣду въ Везель и, взявъ челоуѣка своего, изъ Везеля поѣду опять въ Ахенъ, и буду тутъ жить недѣли 4 и пить воды, для того что тутошной одинъ дохтуръ Фелинкеръ, а другой — итолианецъ пріѣзжіи и сказали, что та вода будетъ пользоваться. И буду тутъ жить подъ именемъ итолианца, а не москвичемъ. А Христофора Игнатъевича, моего благодѣтеля, посмалъ искать и не могъ найти. И ежели онъ пріѣхалъ въ Амстрадамъ, пожалуй, — отдай мой ему поклонъ. И всѣмъ благодѣтелямъ: господину Любсу и господину Деюнку и прочимъ при поздравленіи нижайшій свой поклонъ отдаю и за показанную ко мнѣ любовь благодарю.

219. Богдану Васильевичу Аладьму.

1706 г., 3-го (14-го) іюня, изъ Дуссельдорфа.

Богданъ Васильевичъ! О несчастливомъ почтенномъ случаѣ не писалъ, для чего, чаю, во извѣстіе вамъ будетъ отъ Петра Михайловича. Прошу, мой государь, пожалуй, съ господиномъ Фонденбургомъ переговора, не помѣшкавъ челоуѣка моего Фильку въ Везель прикажите отправить, также и коробочку и грамотки мои прикажи отправить на почтахъ съ нимъ, посовѣтавъ, куды-бъ могли вѣрнѣе дойти, ежели къ сыну Петра Михайловича, или въ Лейпцихъ къ тому купцу, кому московской Сергѣи рекомендованъ. И также и тому купцу объявить, чтобъ то все удержалъ впредь, ожидая до моего пріѣзду. И московскому Сергѣю отъ себя, пожалуй, отпиши и объяви ему, что Лука Пановъ, для чего, чтобъ тѣ грамотки и коробочка не утерялись. А въ Ахенъ писемъ ко мнѣ не извольте посылать, для того что буду тутъ жить подъ именемъ итолианца. И господину Фонденбурху, пожалуй, прочти мое ему письмо. А по-нѣмецки для того не писалъ, что постороннему о томъ дурно писать.

220. Къ неизвѣстному.

3-го іюня 1706 г., изъ Дуссельдорфа.

Мой господинъ! Благодарствую за показанную твою ко мнѣ любовь, за что всегда, упоминая то, долженъ служить.

О проѣздѣ моемъ въ Ахенъ, чаю, скажетъ господинъ Гоутманъ. Прошу о присланіи ко мнѣ коробочки въ Лейпцигъ или въ Берлинъ. При отъѣздѣ своемъ я намѣренъ то объявить, и нынѣ симъ письмомъ прошу, ежели впредь какимъ случаемъ будешь писать до меня письма къ Москвѣ, изволь подписывать моимъ властнымъ именемъ и названіемъ. А отъ меня которыя къ вамъ будутъ письма приходить, и въ срединѣ тѣхъ писемъ внизу буду свое имя подписывать симъ способомъ, какъ на карточкѣ.

221. Къ Петру Михайловичу Бестужеву.

1706. 3-го іюня, изъ Дуссельдорфа.

Государь мой Петръ Михайловичъ! Дорога моя до Ахена была мнѣ вельми весела, для чего дивную вещь видѣлъ въ томъ своемъ проѣздѣ, какъ умныхъ и почтивыхъ воровъ, которые, честно вынувъ у меня червонныхъ 16 и ефимковъ съ двадцать при осмотрѣ паса французскаго, отпустили и багажу моего ничего не тронули. И нынѣ я, изъ Ахена давъ письмо долговое, что мнѣ, поверотясь въ Ахенъ, заплатить деньги, пріѣхалъ въ Дуссельдорфъ, и отсель скоро поѣду въ Везель, а изъ Везеля, взявъ своего человѣка, поѣду въ Ахенъ и буду воды пить. И, чаю, пробуду недѣли четыре. А проѣздъ мой нынѣ туда будетъ безстрашенъ, для того что 3 полка идутъ чрезъ тѣ мѣста. По прежнему своему прошенію прошу о человѣкѣ своемъ въ проѣздѣ до Архангельскаго города.

А Корнелию Володиміровичу поклонъ свой отдаю. Наннизшій слуга вашъ князь Борисъ Куракинъ.



222. Къ Фанденбургу.

1706 г. 6-го іюня, изъ Лейпцига.

Monsieur! Благодарю за твое жалованье. Въ бытность мою въ Амстрадамъ просилъ я васъ, моего пріятеля, о коробочкѣ (которую я оставилъ) писать, чтобъ прислать въ Лейпцихъ, какъ будетъ отдѣлана. И той коробочки я и донынѣ не видалъ, и изъ Лейпциха ко мнѣ писали, что не бывала въ присылкѣ изъ Амстрадама. И также просилъ о томъ и господина Аладьина, чтобъ, съ вами посоветовавъ, ту коробочку, пожаловали, ко мнѣ прислать. И я буду на сіе письмо ждать отповѣди въ Бреславлѣ. И ежели-бъ то не удержало, то бы поѣхалъ въ путь свой. А изволь тебѣ коробочку послать въ Лейпцихъ и подписать на нея купца Брейтшпирхъ, у котораго живетъ и учтица князь Голицынъ. А тотъ купецъ будетъ ко мнѣ послать. Пожалуй, не умедливъ прикажи то отправить.

Здѣсь новинъ много, только намъ не само пріятно. Наши войска всѣ въ Кіевъ пришли, и нынѣ оттуду вѣздока получили. А король шведской пришелъ на Волинь, въ Лудкой, и, чаю, пойдетъ во Львовъ, и будетъ тутъ ждать, какъ окончается конфедерация, которая нынѣ начинается въ Каменцу Подольскомъ. Слышу, — та будетъ конфедерация для насъ, что на лѣто подь Кіевъ всѣмъ идти. А король польской Августъ еще въ Краковѣ. И нынѣ отъ нашего двора тутъ присланъ генараль (а кто таковъ, — знать не могу), — подвержая его, чтобъ въ любви съ нашими не разрушился. Иного новаго не имѣемъ, — только турковъ съ 40 тысячъ во всякой готовности. А куда оборотать, — никто знать не можетъ; а думаютъ, что — съ нами ¹⁾.

Мои пріятели отдаю нижайшій поклонъ: господамъ Адольфу Алферьевичу, Христофору Игнатъевичу, Якову Петровичу, Ивану Іевлевичу и другимъ прочимъ.



¹⁾ Огрызокъ письма къ Фанденбургу, начиная отъ слова «Здѣсь», въ подлинникѣ перечеркнутъ кн. Б. Ив. Куракинымъ.

223. Къ Христофору Игнатьевичу Бранту.

26-го іюня 1706 г. Амстрадамъ.

Мой государь Христофоръ Игнатьевичъ! Зѣло благодарна себя, представляю за показанную вашу ко мнѣ любовь здѣсь въ мою бытность, за что долженъ во всёхъ оказіяхъ служить. И по прошенію моему чрезъ вашу всеклоннѣйшую любовь триста тарелей отъ господина Якова Петровича получилъ и въ томъ письмо далъ своей руки. И къ тому еще и симъ письмомъ подтверждаю, и безъ всякаго умедленія въ милости Вожеской сей зимы, по возвращеніи своемъ, безъ задержанія повиненъ заплатить. За которую, въ томъ показанную ко мнѣ, любовь истинно ниже чѣмъ могу отслужить, токмо въ неотмѣнныхъ своихъ услугахъ всегда долженъ застать.

Желалъ того, чтобъ до отъѣзду здѣсь васъ, моего благодѣтеля, видѣть, но за нуждою своею принужденъ ѣхать до Ахена и сподѣваюсь тамъ застать или въ дорогѣ видѣть. Счастливо-бъ себѣ это воспріялъ. Однакоже, симъ своимъ письмомъ всепокорне благодарствую за ваше жалованіе и прошу въ неотмѣнности быть ко мнѣ вашей любви. При томъ остаюсь къ вамъ моихъ покорне услугъ кн. Борисъ Куракинъ.

224. Къ неизвѣстному.

1706 г. 4-го іюля. Бреславль.

Іюня 26-го пріѣхалъ въ Бреславль одинъ офицеръ съ самой Москвы, которой за курьера принесъ письмо, и будетъ отсель отъѣзжать до Вѣны. И чаю, вскорѣ другой курьеръ еще будетъ съ Москвы, для чего отъ него слышали, что, вмѣсто почты, каждой мѣсяцъ будетъ курьера посылать, для того что почтѣ невозможно ходить.

Войска, которыя пришли до Кіева, всё пошли въ Литву, къ Могилеву и къ ближнимъ мѣстамъ—къ Смоленску, и хотятъ соединитца съ генераломъ Шереметевымъ. И слышимъ, что конечно пойдутъ до Минска и до Вильни.

Король Августъ въ Сендомирѣ, а король швецкой на Воляни—въ Лудку, и мѣшкаетъ, ожидая сейму, чѣмъ окончатца, которой нынѣ скоро будетъ въ Люблину, для чего просилъ Рѣчи Посполитой, чтобъ тѣмъ сеймомъ означили, которые держатъ съ старымъ королемъ и которые съ новымъ, изъ чего бы знавъ, однихъ сохранять, а другихъ разорять.

Генараль Рейншелтъ идетъ, пожалуй склоняючись ко Кракову или къ Варшавѣ,—о томъ знать никто не можетъ,—которой подъ командою своею имѣеть войска 16,000.

Вишневедкой немалую вѣкторію надъ непріателемъ нынѣ одержалъ.

Съ Москвы получена вѣдомость, что флотъ морской имѣлъ баталію на морѣ; а кто выигралъ,—знать не можемъ. Здѣсь говорятъ, что Кроусъ вице-адмираль вѣкторію имѣлъ, и будто одно судно шветцкое взято и до Нарвы препроважено. А другіе говорятъ, что имѣли баталію, и флотъ московской отступилъ.

Желаемъ доброй конфермаціи.

Здѣсь много о томъ говорятъ, что вскорѣ новая война зачнетца или съ виниціани, или съ москвичи у турка.

225. Гейсму въ Вѣну, чрезъ Лукаса.

1706. 11-го (22-го) іюля, изъ Бреславля.

Мой государь! Повинность моя давно была служить вамъ своимъ письмомъ, но того отлучень былъ за случаемъ болѣзни своей. И нынѣ, по прїѣздѣ своемъ изъ Галандіи въ Бреславль, писалъ до вашей персоны, но противного респонсу не получу. И снмъ повторая, пишу, желаючи вѣдать о вашемъ состояніи добраго здравія, не хотя упустить вашего склоненія въ любви ко мнѣ и всегда заставъ услугъ моихъ къ вамъ. О себѣ доношу, — есть въ своемъ намѣреніи ѣхать до своихъ краевъ, и нынѣ медлю въ Бреславль, чтобъ вѣдать, гдѣ-бы могъ проѣхать, и еще пробуду за двѣ недѣли.

Съ нашихъ краевъ ниже кого прїѣзжихъ видимъ, токмо одного офицера Штейнъ, которой уже больше двухъ недѣль здѣсь. Подобно, что и ваша милость, доставъ письмо чрезъ того присланнаго курьера, которой сказывалъ мнѣ, что съ многими письмами былъ отправленъ къ резыдуиющимъ въ здѣшнихъ краѣхъ.

Здѣсь въ свою бытность вельми-бъ себя причелъ безсчастна, что никого знаемыхъ не имѣлъ. Токмо-жъ нынѣ нашелъ одного человѣка, націи греческой, Захаріусъ Лукасъ, которой всей нашей націи и другимъ склоннымъ до царского величества многую любовь являетъ, чрезъ котораго и многія дѣла царского величества къ находкѣ были добрыя. И впредь сподѣваюся, ему въ неотмѣнныхъ услугахъ вѣрно къ его величеству будетъ заставать.



226. Князю Александру Дамиловичу Мещинову.

1706 г. октября 9-го.

Свѣтлѣйшій князь, мой милостивой государь! Давно намѣренъ служить вашей свѣтлости посылкою тамошнихъ вещей, только послать не смѣлъ за трудностью пути. А нынѣ, при прїѣздѣ своемъ къ Москвѣ, при семъ моемъ покорномъ письмѣ посылаю къ вамъ, моему милостивому государю, табакеру, которая подъ именемъ вашимъ нарочно дѣлана. И ежели будетъ во угодность, и внутри написана „Кроншлотъ“. И желалъ бы больше служить вашей свѣтлости, только ту одну малую речъ съ собою провезъ за трудностью пути, а другое послалъ кораблемъ къ городу. Чапракъ и съ олстрами и съ подъздумомъ аглинскимъ доставъ то отъ города, буду вамъ, моему государю, впредь служить.

На черновикѣ помѣта князя Б. Ив. Куракина: „Послалъ и съ коробочкою чрезъ Шафпрова“.

227. Протѣжій листъ, данный въ Римѣ ченцу Виктору.

12-го (22-го) „ 1707 г.

Его величества пресвѣтлѣйшаго царя и государя, самодержца всероссійскаго.

Азъ, князь Борисъ Куракинъ, его царского величества комнатной и отъ гвардіи второго полку полуполковникъ, чрезъ сіе объявляю сего иромонаха Виктора отъ монастыря Харькова, которой, бывъ въ Римѣ, возвращается во отечество свое. И въ войскахъ его царского величества ихъ превосходительству высшимъ командиромъ, такъ и прочимъ офицеромъ прошу сего объявителя свободной пропускъ имѣть.

Чего ради, по ево прошенію, во свидѣтельство данъ ему, иромонаху Виктору, сей протѣжей листъ за печатью моею.

На оборотѣ помѣта кн. Б. Ив. Куракина: „Въ Римѣ данъ ченцу Виктору отъ монастыря Харькова, которой пошезъ на бой“.

228. Янову Виллимовичу Брюсу.

1707 г. 16-го февраля, изъ Вѣны.

Хотя обнадеживаютъ миромъ, однакожь уповать не для чего. А псарской дворъ намъ ни въ чемъ ненадежанъ; лучше держатца аглинскаго. И напрасно себя топерь имѣть ко всѣмъ дворамъ угодна. Для чего и здѣшной дворъ не безъ страху. Топерь можно интересъ искать какъ въ лиансу, такъ и въ другомъ. Августъ, конечно, вербуетъ свое вновь войско, что

еще окажется изъ того къ намъ неприязни. А духъ Мальбурокъ склоненія къ намъ имѣеть, только,—чтобы содержать, что будетъ обѣщано. И нынѣ спрашиваетъ, гдѣ взять деньги. А ежели не содержано будетъ, не обратилось бы злобою, для чего онъ имѣеть повелительство ко всѣмъ дворамъ въ аліансѣ.

(Набранныя разрядкою строки, — начиная со словъ: „а цесарской“ и оканчивая „можно“, въ подлинникѣ зачеркнуты).

229. Князю Долгорукову.

1707. 1 марта, изъ Венеціи.

Святельнѣйшій князь, мой милостивой патронъ! Нынѣ пріѣхавъ до Венеціи февраля 26-го, вскорѣ буду отъѣзжать до Риму.

По прежнему знакомству узнавъ меня здѣшной изъ санату венецкаго, называется Францышко Мурузинъ - Дельжардинъ, сказалъ мнѣ, что онъ имѣеть позволеніе отъ рѣчи посполитой послать одинъ корабль торговой къ городу Архангельскому, которой со всякими здѣшними товары будетъ отпущенъ апрѣля первыхъ чиселъ до Англіи и оттуль до города Архангельского, и просилъ меня, чтобъ о томъ объявить до царского величества. И желаютъ, чтобъ имѣть коммерцію самимъ прямо, а не чрезъ другія руки.

О семъ прошу къ доношенію преимлостивѣйшаго государя. Изъ Венеціи, чрезъ Гейзина, а послано марта 10-го числа.

230. Гаврилъ Ивановичу Головину.

1707. 21 марта, изъ Рима.

Государь мой Гаврило Ивановичъ! По отъѣздѣ своемъ изъ Жолки писалъ до вашей милости изъ Вѣны чрезъ господина Гейзина и потомъ вскорѣ отъѣхалъ. А нынѣ пріѣхалъ до Риму сего 16-го марта и на авдиенціи еще быть не могъ для болѣзни папешской, отъ которой продолженія невеликого чають¹⁾. Для чего здѣсь слышимъ, что цесарь уже призналъ, и вскорѣ будетъ публично объявлено.

И бывъ на авдиенціи, буду вскорѣ писать, что отвѣту получу; токмо прошу, чтобъ частую имѣть корисшонденцію. А по отъѣздѣ своемъ ни жадного письма не получилъ. А паче нужда всегда вѣдать о состояніи дѣлъ въ Польшѣ. А особливе бискупъ Куявской и другіе къ своимъ корисшондентамъ всегда пишутъ. Съ Павлюціемъ видѣться не могъ, за случаемъ болѣзни папешской и другихъ

¹⁾ Затѣмъ въ оригиналѣ слѣдуетъ шифръ.

нынѣ дѣль суетныхъ. Что изъ Италиі французамъ вытти и дукатство Миланское и кролевство Неапольское въ рукахъ германскихъ,—велими въ томъ опасны отъ двора ¹⁾. И завтрашнаго дня назначено быть у него на конференціи. Потому, что будетъ, неумедленно буду писать, хотя бы по двожды на недѣлю, токмо одиножды почта отходить.

Пожалуй, мой государь, изволь отписать до господина Гейзина и фонъ-Лита въ Берлинъ, чтобъ ко мнѣ письма не умедлявъ посылали, также и отъ меня посланныя, для чего отсель дальное разстояніе и вскорѣ респонсу получить нельзя,—ранѣй трехъ мѣсяцевъ или десяти недѣль. Государь мой, вашъ нижайшій и покорный слуга князь Борисъ Куракинъ.

Послано одно на почтѣ до Гейзина, а другое съ адвокатомъ Люіесомъ.

231. Петру Павловичу Шафирову.

1707. 21 марта, изъ Риму, чрезъ Гейзина.

Сего марта 16 пріѣхалъ въ Римъ и на овдіенціи папезской быть еще не могъ за его болѣзнию. А здѣсь съ пріѣзду своего что могъ увѣдать, писалъ до Гаврила Ивановича, которое будетъ приобщено и до васъ, мой государь. Прошу вашего жалованья—не оставить меня въ коришпонденціи своей. А нынѣ такъ чрезъ долгое время по отъѣздѣ своемъ изъ Жолки, какъ пріѣхалъ до Риму, ни жадного письма не получилъ. Зѣло о томъ сболѣзную, что оставленъ безъизвѣстенъ. А паче дѣль въ Польшѣ желаю вѣдать.

Еще съ министрами видѣться не могъ. И назначено мнѣ быть завтрашней день. Чтò потомъ будетъ, не умедлю писать. И желалъ бы въ недѣлю по двожды своими письмами служить, токмо одиножды почта отходить. Уже съ нѣкоторыми видѣлся; токмо по словамъ признаваю малого намъ способу,—и на признаніе здѣшныя слабѣютъ и смотрять, что учинять отъ двора вѣнскаго и другихъ. Чаю, и здѣшныя не умедлятъ.

Покорне прошу о своихъ домовныхъ письмахъ, ежели будутъ присланы, чтобъ могъ вскорѣ получить, для чего имѣю нужду великую, чтобъ вексель получить. А данными деньгами, хотя и нѣкоторые мнѣ здѣсь назначены мѣсацы жить, отправитца неможно. Истинно только самой мнѣ проѣздъ сталъ триста червонныхъ, для чего все вѣхалъ на почтѣ. И которые здѣсь бывали, будутъ свидѣтельствовать.

¹⁾ Далѣе въ оригиналѣ слѣдуетъ шифръ.

Какъ имѣлъ преже, такъ и нынѣ не сумнѣваюсь во отмѣнѣ вашего ко мнѣ жалованья и склоненія любви прошу. Ежели мнѣ быть здѣсь, истинно неможно году отправить тысячею червонныхъ. Вашъ обязаный слуга князь Б. Куракинъ.

232. Князю Александру Даниловичу Мешкинову.

1707. 21 марта, изъ Риму чрезъ Гейзна.

Свѣтлѣйшій князь, мой милостивой государь! Сего марта 16-го прѣхалъ въ Римъ и еще авдиенциі не получилъ. И вскорѣ бывъ, что отвѣтство получу, буду писать до вашей свѣтлости. Изъ Венеціи писалъ до вашей свѣтлости одно письмо чрезъ господина Гейзна, въ которомъ объявилъ объ отпускѣ сего лѣта одного корабля со всякими тутошными товарами, о которомъ мнѣ объявилъ изъ санатррей венецкихъ Францышко Мурузинъ-Дельжардинъ и просилъ, чтобъ мнѣ о томъ объявить премилостивѣйшему государю, для чего рѣчь посполитая желаютъ, чтобъ коммерцію самимъ имѣть, а не чрезъ другія руки.

Здѣсь новаго вскорѣ знать иного не могъ, только папа въ самой тягостной болѣзни. Свѣтлѣйшій князь, вашъ нижайшій и покорной слуга кн. Б. К.

233. Паспортъ, выданный кн. Б. И. Куракину 22 марта 1707 г., при прѣздѣ его изъ Венеціи въ Римъ.

1707 г., а Roma.

Иванъ Баттисто, архибискупъ де-Лорисъ и нунціушъ апостольской при республикѣ венецкой и протчая.

Ѣхавши отсюда до города Рима съ послѣдствованіемъ челяди и обозу, кн. Борисъ Куракинъ ди-Московія просилъ живо всѣхъ министровъ оныхъ князей, чрезъ которыхъ земель надлежитъ ѣхать, а наипаче оныхъ отъ святаго престола помочти и склонность явить такой персонѣ во всемъ томъ, что ему на дорогѣ занеобходима. обнадежающе всѣхъ насъ обязать особливимъ манеромъ и напротиву учинить скоростію во всѣхъ оказіяхъ, которой въ такомъ-же лицѣ явитца, или въ иныхъ случаяхъ нашего дѣла. Дано въ Венеціи изъ паланцу нунціатуры апостольской 22 марта 1707 г. Арчивеново де-Лорисъ Янъ Баттисто. Якомо Анзелмо Бартоломей, секретарію.

[Архивъ кн. Ѳ. А. Куракина: «Собственноручные журналы и письма кн. Б. Ив. Куракина», томъ VI, стр. 495].

234. Князю Александру Даниловичу Меньшикову.

1707. 28 marzo.

Свѣтлѣйшій князь! Показаннымъ отправленіемъ любви братцкой, которую имѣлъ отъ вашей свѣтлости, бывъ въ Вѣнѣ, но и заочно забвень не оставлень, которое мнѣ придаетъ знакъ письмами, здѣсь отъ васъ данными чрезъ бардинала Пинятелли. За что всегда обязаный до услугъ застать. И тѣ рекомендацїи ваши письма мнѣ начинаютъ знаемость являть.

Новинами тѣми доволенъ и впредь прошу не оставить меня безъизвѣстна. Здѣшняго вскорѣ знать не могу, — только папа боленъ, и не сподѣваются продолженія болѣзни. Принца Евгенія ожидаютъ вскорѣ сюда. А слышимъ, что войска цесарскія вскорѣ пойдутъ мимо здѣшнихъ въ Неаполь отбирать. Здѣшныя не безъ сумнѣнія застаютъ здѣсь о своихъ войскахъ. Слышимъ, что имѣютъ партийныя вѣкторїи надъ неприятелемъ. Ежели то правда, желаю вѣрно вѣдать. Зѣло жалѣю, что отъ господина Гейзина еще ни одного письма не получилъ. Не сподѣваюся иначе, и развѣ онъ отѣхалъ изъ Вѣны. *Adressato alla sua propria persona.*

235. Къ неизвѣстному.

1707. 28 marzo.

Illustrissimo signor! Сего марта приѣхалъ въ Римъ и съ приѣзду къ вамъ своимъ письмомъ служилъ, а отъ васъ ни жадного не получилъ. Все же я-бъ охотно хотѣлъ имѣть корисшонденцію и тѣмъ до васъ застать моихъ услугъ.

Чрезъ рекомендацїи письма ваши здѣсь господина Улисаса нашель, съ которымъ имѣю ласковое обхожденіе, и сіе второе письмо посылаю при его пакетѣ. *Illustrissimo signor, Vostro dinotatissimo s-re pr. B. Kurakin. Così ha mandato. Illustrissimo e reverendissimo signore, padrone mio colmo.*

236. Князю Александру Даниловичу Меньшикову.

1707. Апрелья 3-го, изъ Риму.

Свѣтлѣйшій князь, мой милостивой государь! Сего марта 28 дня, по приѣздѣ въ Римъ, имѣлъ у папы авдіенцію, а что отвѣту получилъ, то посылаю при семъ письмѣ.

Въ прежней почтѣ писалъ до вашей свѣтлости о присылкѣ ко мнѣ королевы польской: а вынѣ вдругорядь прислала и просила, чтобъ послать письмо до одной воеводины, которой посмлаеть пленипотенцію въ той продажѣ своихъ маестностей.

237. Графу Габріалу Казиміру Голосинцу.

1707 г. 4-го апрѣля, изъ Рима.

Сперва, когда не объявилъ дѣла, принимали и думали, что послать трактовать о соединеніи. И здѣсь о томъ еще до моего пріѣзду гласилъ в паче отъ самыхъ тѣхъ министровъ польскихъ, которые при нашемъ дворѣ часто бывають, сюда писали, будто вначалѣ для того посланъ и для тѣхъ дѣлъ, настоящихъ при томъ. А вынѣ, когда объявилъ то одно, что надлежитъ къ нашему интересу, давъ отвѣтство, и присылку уничтожили. И нѣкоторой изъ министровъ, показуючи склоненіе къ нашему двору, говорилъ, что отъ здѣшняго двора николи не съ которой стороны избраннаго, какъ Станислава, такъ и другога, за короля вдругъ не признають, покажѣтъ которой осмѣетъ и утвердится согласенъ съ Рѣчью Посполитою. И въ консилахъ нашихъ то положено. А на вынѣшнюю лекцію инаково николи дѣлать не будутъ, и, не видѣвъ фундаменту, признать трудно. И потому сподѣваюся, что здѣсь при дворѣ дѣлать нечего. А ежели и что какихъ дѣлъ будетъ, лучше имѣть корришпонденцію изъ которыхъ министровъ здѣшнихъ, которые будутъ тѣ малыя нужды отправлять здѣсь. На все прошу указу, что мнѣ здѣсь будетъ дѣлать.

238. Князю Александру Даниловичу Мещеринову.

Послано 1707 г.—4 апрѣля.

Сего марта 28-го былъ у папы на приватной аудіенціи и по данной инструкціи все ему предложилъ изъ того всего, чтобъ не призналъ Станислава за короля, но развѣ того, котораго Рѣчь Посполитая избереть, и отъ самого папы отвѣтство получилъ. За присланную грамоту благодарилъ его царское величество и говорилъ: «Мы, сколько могли, такъ королю Августу вспоможеніе и любви являли къ общиму интересомъ, который, уничтожа насъ, также и царское величество, отсталъ и корришпонденцію свою съ нами пресѣкъ.

«А что къ Станиславу надлежитъ,—хотя цесарь и король французской, также и другіе познали за короля, однакожъ мы того не признали, и элекцію его отъ короля швецкого принужденіемъ и

силою сбрѣтаемъ за ничто. И никого иного не признаемъ, но одного, которой будетъ отъ всей Рѣчи Посполитой согласно, по ихъ правамъ, на королевство выбранъ. А когда вся Рѣчь Посполитая присилена и принуждена будетъ Станислава призвать, тогда и намъ по ихъ экземплію поступать будетъ».

А здѣсь больше имѣютъ склоненіе до Августа, чтобъ въ Польшу возвратился и въ прежнемъ состояніи былъ. А и впредь на предбудущія дѣла способнѣе здѣсь быть при дворѣ отъ Рѣчи Посполитой, для чего всегда упоминаютъ къ содержанію ихъ вольности.

А мнѣ здѣсь бавитца долго не для чего, для того что на все отвѣтство получилъ; а бездѣльно жить при здѣшнемъ дворѣ—отъ нихъ подозрительно.

До князь Александра Даниловича Меншикова.

239. Къ Матвѣеу.

11-го (22) апрѣля 1707 г., изъ Рима.

Превосходительнѣйшій мой государь! Письмо ваше, мой государь, изъ Гравенгаги посланное марта 14 (25), которое мнѣ дошло въ Римъ распечатано апрѣля 10 (21), радостно пріявъ, въ которомъ вижу, что мои услуги до васъ, мой государь, отъ нѣкакого противника утаены,—и писемъ моихъ, которыя писалъ, до васъ, мой государь, знать, не дошли,—одно изъ Кракова, другое чрезъ Гейзина изъ Вѣны, которыми объявилъ о своемъ поѣздѣ въ Римъ — и для чего. Но еще къ тому покорне просилъ ваше превосх—ство, дабы не оставленъ былъ въ корришпонденціи, и, повторяя, о томъ же прошу въ неотмѣнномъ своемъ склоненіи ко мнѣ любви, дабы не имѣлъ съ министрами короля французскаго обхожденія, за что безконечно благодаренъ, видѣвъ вашу ко мнѣ пріятственную склонность, но паче и для остереганія государственнаго тѣхъ обѣихъ Тремулія и Полянка. Съ пріѣзду своего вскорѣ чрезъ нѣкоторыхъ могъ узнать, которые со вдовою много здѣсь домогались о признавіи Лещинскаго, токмо то до моего пріѣзда не учинено. А нынѣ моимъ пріѣздомъ и подтверждено; и николи признанъ не будетъ, на что получилъ отвѣтъ отъ самого настоятеля, а не чрезъ министровъ.

Тѣхъ господъ—кардинала Гвартерій и другого здѣсь еще въ Римѣ не обрѣтаются. Зѣло-бъ радощенъ чрезъ вашу рекомендацію пріять съ такими знаемство, токмо-жъ, какъ могу видѣть по пріѣздѣ своемъ, здѣшній дворъ въ великой завидости между себя, и першіе министры больше смотрять къ себѣ, нежели къ другимъ. Первой случай мнѣ позвалъ, только было при этомъ дворѣ не моему малоумству быть

должно: кромѣ дѣлъ, одно обхождение здѣшними красными шляпами, въ ихъ церемоніяхъ не знавъ, надобно поступать. И все всего смотреть, малой самой речи, а паче всего нашего народу.

Слышавъ показаніемъ вашей любви о новинахъ къ интересу его царского величества, что еще удержано о признаніи Станислава Лещинскаго, зѣло радуюсь. Изъ Вѣны о признаніи Лещинскаго здѣсь объявлено; только и здѣсь не безъ подозрѣнія, что вскорѣ учинено. Давно-бъ то должно, чтобъ кругомъ Штеттну побывать, только-бъ городъ Берлинской не прешкодилъ. Здѣсь остаюсь безъизвѣстенъ, и какъ поѣхалъ, только имѣлъ одно письмо, изъ чего великой имѣеть стыдъ отъ непорядкоу изъ канцеляріи.

Отсель, по пріѣздѣ своемъ, симъ вторымъ письмомъ служу вашему превос—ству.

240. Якову Владимовичу Брюсу.

12-го (23-го) апрѣля 1707 г., изъ Рима.

Станислава папа не призналъ и признавать прежде всей согласной Рѣчи Посполитой не хочетъ. А нынѣ вся Рѣчь Посполитая прислали до папы грамоту, которою просятъ, дабы не призналъ за короля того, которой отъ Рѣчи Посполитой будетъ признанъ. И мнѣ о томъ изъ канцеляріи нашей знать не дано. И что будетъ отъ папы респонсу на то письмо, буду о томъ писать. Здѣсь присланной баронъ Шенкъ отъ Августа мѣшаеть, чтобъ новаго электа признать. Изъ чего признаваю, ежели у васъ развѣ намѣрено что добраго объ Августѣ, прошу васъ содержать секретно. Ежели ко мнѣ письма будутъ посланы, чтобъ не чрезъ Гейзина, для чего не будутъ ко мнѣ доходить и дѣлы быть. О чемъ, что узнавъ, впредь объявлю на непорядки изъ канцеляріи посольской.—Въ здѣшнихъ краѣхъ трудно быть. Прошу васъ, мой государь, яко друга и благодѣтеля истиннаго, назначь коли словами его сятельству, что я отсель августа намѣренъ отѣхать, для того что положенное все управилъ. Истинно лучше буду при полку, нежели здѣсь, а паче всего за недостаткомъ денегъ. И, конечно, я здѣсь долѣ августа жить не буду. А ежели какое дѣло будетъ, чтобъ заранѣй прислали указъ, чтобъ могло здѣсь застать, также и денегъ, чѣмъ жить.

На сіе прошу респонсу и хотя кратко ко мнѣ отписать.

До Брюса—на цифрахъ изъ Риму.



241. Князю Александру Даниловичу Меншикову.

Послано одно чрезъ фонъ-Лита, а другое —чрезъ Гейзина.

12-го апрѣля 1707 г.

Свѣтлѣйшій князь, мой государь! Въ прошедшей почтѣ 4-го апрѣля писалъ до вашей свѣтлости о всемъ, что получилъ отвѣту отъ здѣшняго двора. И еще, при семъ повторяя, посылаю; также того числа послалъ двой письма равныя,—одни чрезъ господина Гейзина а другія—чрезъ фонъ-Лита. И на сей почтѣ также двой письма для вѣрности посылаю,—одни чрезъ фонъ-Лита, а другія—чрезъ Захарія де-Лукаса креченика (sic) бреславского. А по отъѣздѣ своемъ я изъ Жолки ни одного письма вашей свѣтлости и изъ канцелярии не получилъ.

Здѣсь слышимъ, что наши войска приблизились къ Помераніи прусской и вскорѣ будутъ обрѣтатца кругомъ Штетина. Изъ чего думаютъ, великой быть конфузїи неприятелю.

Баронъ Шенкъ, которой здѣсь присланной отъ Августа короля,—еще дѣла его знать не можемъ. А ежели чтò вашей милости извѣстно отъ того двора, желалъ бы и я вѣдать и, по волѣ вашей, съ нимъ какое обхожденіе имѣть.

P. S. По отправленіи здѣшняго дѣла, какъ буду возвращатца, хочу взять позволеніе отъ васъ, моего милостиваго государя, заѣхать въ Карлсбатъ и пробыть хотя только недѣли три, для чего нынѣ вижу, опять умножаетца моя болѣзнь. А здѣсь мнѣ далѣе быть августа не для чего, ожидая лекціи, чтò учинитца. А ежели какимъ дѣломъ при здѣшнемъ дворѣ вновь буду удержанъ, прошу васъ, моего милостиваго государя, чтобъ прислано что было денегъ, чѣмъ жить и, кромѣ вашей милости, къ себѣ иного никого не имѣю. А тѣми данными деньгами—2000 червонными—врядъ управитца, кромѣ выѣзду назадъ, и здѣсь безъ всякихъ прихотей живучи Истинно доношу вамъ, моему государю, что одинъ проѣздъ до Раму сталь 300 червонныхъ, для того что все ѣзжалъ на перемѣнѣ.

Заранѣе о семъ пишу, что отсель—дальняя корришпенденція.

Бывъ на приватной аудіенціи 28-го марта, по инструкціи все предложилъ изъ того всего, чтобъ не призналъ Лещинского.

Отвѣтство отъ самого папы получилъ. За присланную грамоту его царского величества благодарилъ. «А что къ Станиславу надлежить,—хотя цесарь и король французской познали за короля, однакъ мы того не признали и элекцію его обрѣтаемъ за ничто. И никого иного не признаемъ, но того, которой будетъ отъ всей Рѣчи

Посполитой согласно, по ихъ правамъ, на королевство избранъ. А когда вся Рѣчь Посполитая присилена и принуждена будетъ Станислава признать, тогда и намъ по ихъ экземпляю поступать будетъ». И на то отвѣтство буду вскорѣ просить грамоты до премилостивѣйшаго государя.

На сей почтѣ пришло письмо до папы просительное, за подписаніемъ рукъ примаса архіепискупа и маршалка конфедераціи, которымъ просятъ глухо, дабы нынѣ никого не признавалъ за короля, но того, которого вся Рѣчь Посполитая согласно признаетъ. И что будетъ отвѣтство, буду писать впредь.

О бискупѣ львовскомъ еще отъ здѣшнихъ министровъ не слыхалъ ничего, токмо нѣкоторые согласные изъ кардиналовъ говорятъ, чтобы лучше прислать въ Римъ.

Когда услышали, что цесарь Лещинского призналъ, вельми зазрили, что вскорѣ учинилъ. Изъ чего думаютъ агличенъ и голанцовъ въ немаломъ къ нему подозрѣніи, что безъ совѣту ихъ то учинилъ.

242 Гаврилъ Ивановичу Головинну.

1707.—12 (23) апрѣля. Въ канцелярію до Гаврила Ивановича вдвое-жъ писалъ.

Государь мой Гаврило Ивановичы! Въ прошедшей почтѣ 4 апрѣля послалъ письма до вашей милости, —одно чрезъ Гейзина, а другое — чрезъ фонъ-Лита, — въ которыхъ объявилъ о всемъ, что получилъ на предложенныя дѣла отвѣту. И нынѣ, повторяя, посылаю кратко.

Отвѣтство получилъ отъ самого папы. За присланную грамоту его царского величества благодарилъ. «А что къ Станиславу надлежить, — хотя цесарь и король французской познали за короля, однакожь мы того не признали и элекцію его обрѣтаемъ за ничто. И никого иного не признаемъ, но оною, которой будетъ отъ всей Рѣчи Посполитой согласно, по ихъ правамъ, на королевство избранъ. А когда вся Рѣчь Посполитая присилена будетъ Станислава признать, тогда и намъ по ихъ экземпляю поступать будетъ».

На сей почтѣ пришло письмо до папы отъ Рѣчи Посполитой просительное, за подписаніемъ рукъ примаса архіепискупа и маршалка конфедераціи, которымъ просятъ глухо, дабы нынѣ не признавалъ никого за короля, но того, которого вся Рѣчь Посполитая согласно признаетъ. И что будетъ отвѣтство, о томъ впредь буду писать. А на отвѣтство буду просить грамоты вскорѣ; а за тѣмъ умедлилъ, что предъ прѣздникомъ за недѣлю никакихъ дѣлъ не дѣ-

лають, и потомъ также. А ежели «величества» не дадутъ въ письмѣ, и такой грамоты примать не буду.

О бискупѣ львовскомъ еще не слыхалъ отъ министровъ, только нѣкоторые говорятъ, чтобъ лучше сюда прислать.

243. Фель-Линцфору.

1707. 18-го (апрѣля), изъ Рима.

Высокоблагородный господине и мой присный пріятель! За показанныя любви ваши въ бытность мою въ Вѣнѣ безконечно благодаренъ. И не хотя того согласія опустить, дабы во обязаніи того могли состоять, навсегда въ надѣяніи отъ васъ былъ имѣть хотя малую корышповденцію. И за такимъ умедленіемъ не отзывался своими письмами; но прошу васъ начать свою корышповденцію и продолжить въ бытность мою здѣсь хотя и не частыми почтами, понеже излишества труда не хочу вамъ тѣмъ принести.

Прошу вашей пріязни,—сіе мое посланное письмо по почтѣ или съ какими вѣрными пассажирами сослать, гдѣ обрѣтаетца его милость князь Меншиковъ, и ежели что изъ Польши вамъ свѣдомо, тѣмъ меня увѣдать. Здѣсь новаго не имѣемъ, токмо іюня первыхъ чиселъ ожидаютъ сюда войскъ его царского величества, которыя идутъ въ Неаполь.

Есмь всегда застаю вашему благородству обязанный пріятель кн. Б. Куракинъ.

Во Франціи нынѣ дѣло короля французскаго вельми славное, которое нынѣ дѣлаетъ.

Въ нынѣшнюю войну, для оскудѣнія денегъ, вымыслилъ такъ двѣма порядки.

Первое. Сдѣлалъ печатныя бумажки и тѣми на войска даетъ жалованье. А тѣмъ купцамъ, которые всячиною торгуютъ, подъ наказаніемъ смерти сказано, чтобъ брали равно за тѣ деньги властныя, въ какую цѣну тѣ деньги поставлены. А потомъ, ежели которой купецъ такихъ умножить у себя денегъ бумажныхъ, а серебряныхъ и золотыхъ не будетъ, то-бъ тому купцу было худо; то тѣхъ бумажекъ примають въ казну, а по цѣнѣ той, поставленной, деньги выдають серебряныя королевскія, только не за все. Такъ указъ положилъ, покажетъ война кончитца, только на сто по десяти платить. Наприкладъ, у кого купца будетъ сто бумажекъ, а онъ объявитъ, и отъ того ста девяносто бумажекъ у себя удержи онъ, а десять бумажекъ въ казну возьмутъ, и за тѣ десять, сколько по цѣнѣ, денегъ выдадутъ. А дру-

гнѣмъ порядкомъ такимъ же отъ ста принимаютъ и платятъ по 20 бумажекъ и по 30, ведлукъ его воли и разсказанія. А какъ та война будетъ окончена, то за тѣ бумажки всѣ деньги тѣмъ будутъ заплачены, хотя не въ одинъ годъ, или нимъ велитъ пошлвну принять, только цѣною предъ тѣмъ поставить въ полн, или въ какую препорцію онъ похочеть.

Другой порядокъ въ деньгахъ же. Нынѣ-жъ въ войнѣ, за оскудѣніемъ денегъ, въ годъ три отѣны или двѣ указами дѣлаеть. Какъ раздавать жалованье на войска, тогда поставить эку ¹⁾, а по нашему талеръ за два тареля. И потомъ, какъ раздать тѣ деньги, и спусти мѣсяца три—четыре или сколько усмотря времени, какъ придетъ время, что собирать ему пошлвны, то опять ту эку или тарель поставить цѣною—за эку цѣлую или тарель, а не за два тареля.

И нынѣ,—то было преже генваря—какъ начиналъ войску платитъ жалованье, то всякой французской талеръ велѣлъ ходить за пять флориновъ, а онъ только ходилъ за три флорина по настоящей цѣнѣ, по вѣсу серебра. И такъ будетъ ходить по августъ мѣсяцъ. А потомъ то будетъ откликано, и будутъ ходить опять за три флорина или за четыре, одинъ флоринъ сбавить, какъ ведлукъ своего вымыслу. И для того послѣ августа откликеть, что начветца его пошлвна собирать, и ему будетъ въ казну приходитъ по ефимку цѣлому 3 флорина, а въ расходъ отъ него расходитца одинъ ефимокъ по 5 флориновъ, то ему прибыль у трехъ—два, чуть не вдвое.

И ежели-бъ кто занялъ денегъ сто ефимковъ, т. е. эку, а указъ въ ту пору былъ, что они ходятъ по 5 флориновъ всякой эку, а коли придетъ число другое платить,—а въ ту пору указомъ переновтца, и всякой эку, т. е. талеръ будетъ ходить по настоящему, по 3 флорина,—то надобно такъ платить, какъ топеръ указъ засталъ. Наприкладъ, сто эку или ефимковъ, какъ указъ былъ, занялъ, а всякой эку по 5 флориновъ, и то будетъ 500 флориновъ; а какъ время и число пришло платить, а откликали, всякая эку по три флорина, то будетъ сто эку 300 флориновъ и еще надобно прибавить 200 флориновъ, и будетъ 500, и заплатитъ 500, для того что въ ту пору занялъ сто эку, всякой эку по 5 флориновъ, а не по 3 флорина.



¹⁾ Еси—мовета.

244. Гавриилъ Ивановичу Головинну (въ канцелярію).

1707 г. 18-го апрѣля.

По прїѣздѣ своемъ въ Римъ, писалъ на всѣхъ почтахъ до вашей милости. А по авдіенціи на дву почтахъ писалъ, что получилъ отвѣтство, и послалъ двѣма пакеты,—одно чрезъ господина Гейзина, а другое—чрезъ фонъ-Лита; такъ и на всѣхъ почтахъ вдвое посылаю, чтобъ вѣрнѣе изъ тѣхъ которое дошло. И отъ тѣхъ обонихъ отвѣтство по се число не имѣлъ, и для того при семь втретіе посылаю кратко, что получилъ отвѣтство на авдіенціи.

Грамоту принявъ, папа благодарилъ и говорилъ и о Станиславѣ: «Хотя цесарь и другіе познали за короля, однакожь мы того не призвали и элекцію его обрѣтаемъ за ничто, и никого иного не признаемъ, но оного, которой отъ сей Рѣчи Посполитой согласно будетъ выбранъ. А когда вся Рѣчь Посполитая прислана будетъ Станислава признать, тогда и намъ по ихъ примѣру поступать будетъ».

Письмо, присланное отъ Рѣчи Посполитой, до папы подано, въ которомъ просили глухо, чтобъ не призналъ никого, пока согласно вся Рѣчь Посполитая кого признаетъ. И на то письмо отвѣту не учинено и не учиняетъ. Также и прежде моего прїѣзду были также присланы грамоты отъ Станислава и отъ другихъ его партій, и на тѣ всѣ письма отвѣтства не учинили, для того что здѣсь съ обѣихъ сторонъ не признавають Рѣчь Посполитую купно въ согласіи, и для того никому не отвѣтствуютъ.

Говорилъ съ министры, чтобъ папа соизволилъ послать грамоту напротивно къ его царскому величеству, которою-бъ объявить все то, что я отвѣтство изустно отъ него получилъ. И противно грамотѣ вѣрющей грамоту хотять дать; а о дѣлѣ, которой отвѣтъ отъ папы изустно получилъ, того написать не хотять и говорятъ, ежели-бы то все грамотою объявлено было, повинно бы отвѣтствовать на все. А какъ въ титлѣ «царское величество» хотять написать, тому посылаю при семь списокъ, и «величество» написать не хотять для того, будто по достойной чести, при подписаніи руки, никакого почтенія папѣ не учинено, также и въ заглавіи «святости» не дано. И буду смотреть, чтобъ «величество» дано было. А ежели не дадутъ, безъ того буду отлученъ взятъ и безъ грамоты отъѣхать. Министры изъ кардиналовъ, которые склонны къ его царскому величеству, какъ кардиналъ Павлюцей и Пинятелли, мнѣ говорили, что по этой грамотѣ вѣрющей вновь иного дѣла дѣлать мнѣ невозможно здѣсь при дворѣ,

и только даютъ на то вѣру. О чемъ съ прїѣзду своего донесъ. И потому мнѣ здѣсь много дѣла вновь дѣлать будетъ ничего невозможно.

Бискупъ львовской, которой вѣять за арестъ, еще отъ министровъ объ немъ ничего не слыхалъ. Только, слышу, желаютъ, чтобъ сюда былъ присланъ.

И ежели соизволите писать, хотя на двухъ или трехъ почтахъ вдвое посылать—одни чрезъ Гейзина, а другія—чрезъ фонъ-Лита.

На всѣ прежнія и сіе письмо по доношенію къ премилостивѣйшему государю прошу отъ васъ, моего государя, респонсу. Заранѣй о томъ пишу, что мнѣ здѣсь отвѣту на сіе отъ вашей милости ближе получить нельзя іюля мѣсяца.

А по отъѣздѣ своемъ, какъ и поѣхалъ изъ Жолки, ни одного письма не получилъ. А ежели и посланы были, токмо, можетъ быть, что гдѣ удержаны.

Р. С. Тѣ-жъ кардиналы вышепомянутые мнѣ объявили, что у нихъ въ конгрегаціи положено: «какъ Станислава, такъ и другого, ежели кто нынѣшнею лекціею будетъ выбранъ, здѣсь ни которого не признаемъ и будемъ смотрѣть, который осилѣтъ и утвердится, того и здѣсь, по томъ времени смотря, признаемъ».

245. Князю Александру Даниловичу Меншикову.

1707. 19-го апрѣля, изъ Риму.

Свѣтлѣйшій князь, мой государь! По прїѣздѣ своемъ въ Римъ, на всѣхъ почтахъ вашей свѣтлости служилъ и на всѣхъ посылалъ двѣма пакетами, — однимъ чрезъ господина Гейзина, а другимъ чрезъ фонъ-Лита, въ которыхъ объявилъ полученной мнѣ отвѣтъ въ авдіенціи. И еще на сей кратко о томъ же доношу вашей свѣтлости, что Станислава не признали при здѣшномъ дворѣ и не признаютъ, смотря на военной случай, кто утвердится, того и признаютъ.

И первой министръ кардиналъ Павлюцей, также и другіе, — кардиналъ Пинятелли мнѣ объявилъ, что у нихъ въ конгрегаціи положено, что нынѣ, какъ Станислава, такъ и другога, ежели которой съ нынѣшней лекціи будетъ выбранъ, ни которого не признаютъ и будутъ смотрѣть по военномъ случаѣ, кто осилѣтъ и утвердится въ Рѣчи Посполитой, по томъ смотря, того признаютъ. А хотя было здѣсь многіе старались объ Станиславѣ, токмо не учинили того и не учинять. И здѣсь при дворѣ мнѣ будетъ жить болѣе не для чего, а безъ дѣла подозрительно.

Р. С. Здѣсь слышимъ, что здѣшная война вскорѣ окончится. И въ прешедшей мѣсяцъ, — что публично объявитца въ началѣ мая, —

цесарского войска 25,000 въ Неаполь пойдуть, только ожидаютъ флоту аглинскаго 40 кораблей. Отъ Польши въ овизіяхъ пишутъ, будто король Августъ поворотился въ Польшу, и трактаты съ неприятелемъ разорваны. Другіе являютъ, что наши войска вступили будто въ Слезію подъ команду вашей свѣтлости и пойдуть въ Саксонію на сикурсъ къ Дрезденю.

246. Петру Павловичу Шафирову.

1707 г. 22-го апрѣля, изъ Рима.

Государь мой! По приѣздѣ своемъ въ Римъ служилъ вамъ двѣма письмами. Здѣсь предложенное все управилъ. И Станислава не признали и не признаютъ, и иного никого признать не хотятъ, и будутъ смотрѣть, которой утвердится въ согласіи отъ всей Рѣчи Посполитой. И хотя-бъ старатца о новомъ электѣ, чтобъ признали, конечно, того не учинять. И будутъ смотрѣть на окончаніе сей войны. О семъ являю, знавъ изъ ихъ конгрегаціи, которую имѣли по моему приѣздѣ. И по всему, какъ могу здѣсь видѣть, въ тѣхъ дѣлахъ мнѣ бавитца долго не для чего, и намѣренъ жить до августа, ожидая какова указа вновь отъ двора нашего. И ежели позволено будетъ мнѣ здѣсь оставить на какую одну персону для охраненія при здѣшномъ дворѣ, чтобъ Станислава не признали, и сподѣваюся сыскать одну знатную персону, кардинала Пинятелліа, которой мнѣ нынѣ въ мою бытность великія любви являетъ. И въ бытность онъ свою, какъ былъ нунціушомъ въ Польшѣ, и нашимъ посламъ, сказываетъ, являлся пріятно, а особливе напоминая ту любовь его милости князя Долгорукова, и имъ себя свидѣтельствуесть вѣрна и склонна ко услугамъ царскаго величества. И сподѣваюся, что тѣ тягости по моему отѣздѣ онъ на себя возьметъ, токмо отъ двора нашего должно имѣть корришонденцію. И ежели то угодно будетъ, то буду дѣлать. А хотя-бъ и нашей націи быть, такъ управить не можетъ, ежели кто изъ такихъ персонъ вступить въ такое дѣло. И такъ отъ всѣхъ дворовъ нынѣ здѣсь имѣютъ, и сверхъ своихъ министровъ, одного изъ кардиналовъ протектора, и для того топеръ ни отъ котораго двора министровъ съ характеры публичныхъ нѣтъ.

А хотя-бъ и никому при здѣшномъ дворѣ того не охранять о Станиславѣ, какъ могъ слышать изъ ихъ конгрегацей и давнаго намѣренія, что николи его не признаютъ въ непостоянномъ и военномъ нынѣшнемъ времени.

Здѣсь живучи, вельми сболѣзную, что, по отѣздѣ отъ двора нашего, не имѣлъ ни отъ кого письма, также и отъ бискупа Куявскаго, которой обѣщаль писать, ни одного не имѣлъ.

И здѣсь министры всегда спрашиваютъ и желаютъ отъ меня вѣдать о состояніи дѣлъ въ Польшѣ; а мнѣ знать ни откуда не даютъ, и которыя письма по приѣздѣ своемъ писалъ, и ни на что респонсу не получилъ. И ежели здѣсь для чего буду удержанъ жить еще, прошу вашу милость въ надѣяніи вашей ко мнѣ склонности и любви, чтобъ прислано было денегъ, чѣмъ жить. А здѣшное мѣсто всѣмъ тѣмъ, гдѣ отъ нашего двора живутъ, не примѣръ для дороговизны. А ежели денегъ по тѣхъ мѣсяцахъ скорѣе не будетъ прислано, мнѣ никоими мѣрами жить здѣсь невозможно, для того что здѣсь корреспондентовъ не имѣемъ, не такъ, какъ въ Голандіи и въ Англіи, и на кредитъ никто не дастъ, а и вексели здѣсь съ трудомъ переводить, для того что въ Голандію и въ Англію корреспонденціи не имѣютъ. А данными червонными мнѣ жить долѣ августа никоими мѣрами невозможно. Истинно только одинъ проѣздъ мнѣ сталъ на почтѣ до Риму триста червонныхъ.

Здѣсь мнѣ говорили отъ нѣкоторыхъ отъ министровъ о бискупѣ львовскомъ, что царское величество сюда прислалъ,—а мнѣ ни объ чемъ о томъ знать не дали. Также и отъ Рѣчи Посполитой прислана грамота сюда просительная, чтобъ никого не признавать, покажѣтъ вся Рѣчь Посполитая кого нынѣ изберетъ и признаетъ, которая за подписаніемъ рукъ примаса Шомбека и маршалка конфедерациі. И мнѣ о томъ знать не дано. Однакожь я о томъ, какъ могъ, старался, чтобъ на то отсель дали отвѣтъ. И того не учинили, и николи отвѣту не дадутъ. И ни съ которой стороны не давали, для того что ни съ которой стороны Рѣчь Посполитую не признавають, какъ консилія львовскаго, такъ и стороны Станислава. И также отъ стороны непріятеля были преже многія грамоты, на тѣ отвѣтству не учинено-жь.

И грамоты отсель противно мнѣ будетъ нельзя взять, для чего не хотятъ должной чести отдать въ титулѣ и „величества“ написать.

И для того буду отѣзжать за нужду. И безъ того и всѣ, здѣсь бывшіе, безъ того-жь, отѣзжали.

А какое титуло хотятъ написать, о томъ уже на прешедшей почтѣ послалъ до Гаврила Ивановича списокъ. На все прошу вашу милость, что надлежитъ изъ сего, донести премилостивѣйшему государю. И потомъ респонсу и паче всего желаю вѣдать, что тѣ письма получилъ, которыя писалъ по аудіенціи, какой получилъ отвѣтъ, которыя посылалъ на трехъ почтахъ двѣма пакетами

через Гейзина и через фонъ-Лита, для чего и отъ нихъ по се число ничего отвѣтство о томъ не видалъ.

И заранѣй о всемъ прошу симъ письмомъ, понеже здѣшное мѣсто въ дальномъ разстояніи, и респонсу скорѣе трехъ мѣсяцевъ получить мнѣ невозможно. И ежели что дѣлать при здѣшномъ дворѣ, то-бъ должно заранѣй писать. А безъ дѣла здѣсь топерь мнѣ жить истинно подозрительно, для того что здѣсь отъ тѣхъ дворовъ министры живутъ, которые обязаны церковью, а другихъ постороннихъ никогда не бываетъ. А и тѣ не для какихъ дѣлъ иныхъ, токмо для церковныхъ. А хотя-бъ и безъ дѣла, повинны-бъ то чинить они за честь предсѣдателя и главы.

Воистинно радостно безъ умедленія желалъ бы вашу милость видѣть и отсель отлучитца и во услугахъ премилостивѣйшаго государя застать въ офиціи своей.

247. Князю Александру Даниловичу Меншикову.

1707. 28-го апрѣля, черезъ Гейзина.

Свѣтлѣйшій князь, мой государь! По прїѣздѣ своемъ въ Римъ, писалъ на всѣхъ почтахъ до вашей свѣтлости, а сіе шестой почты посылаю, въ которыхъ писалъ о полученномъ мнѣ отвѣтѣ на аудіенціи, такъ и топерь неотмѣнно въ томъ состоятъ и Лещинского признавать не будутъ и никого, ажъ покажѣсть вся Рѣчь Посполитая въ согласіи придетъ и кого признаетъ. А отъ вашей милости ни одного письма, по отъѣздѣ своемъ, не получилъ.

И здѣсь, по моемъ отъѣздѣ, тѣ дѣла отъ двора нашего ежели положить на кого изволите, которой будетъ всегда въ томъ охранять, сподѣваюся, что могу одного изъ кардиналовъ сыскать. И прежде бывшей нунціушъ въ Польшѣ кардиналъ Пинятеллій вельми склоненъ къ нашему двору и всякое вспоможеніе мнѣ нынѣ являетъ.

Письмо, присланное отъ Рѣчи Посполитой до папы просительное, за подписаніемъ рукъ примаса и маршалка конфедерациі, чтобъ никого не признавалъ,—и на то отсель отвѣту не дано и не дадутъ, для того, говорятъ, что топерь ни съ которой стороны Рѣчь Посполитую, какъ отъ консілія львовскаго, такъ и стороны Лещинскаго, признавать не хотятъ. И говорятъ, когда съ обѣихъ сторонъ въ согласіи будутъ, тогда признаемъ, что есть Рѣчь Посполитая. А о томъ письмѣ мнѣ прежде отъ двора нашего не дано было знать.

Прелятъ Рампони, которой отвозилъ шапку кардиналу Шпадѣ, прежде бывшему нунціушу, которой сего апрѣля 20-го повротился изъ

Саксоніи и привезъ грамоту до папы отъ короля Августа, и просить, дабы не отступилъ отъ него въ нынѣшнія несчастія, также и ежели повротится, чтобъ всякое вспоможеніе учинилъ.

И что будетъ на то отвѣту, буду впродъ писать.

Съ министры здѣшняго двора имѣлъ конференцію, которые мнѣ объявили, чтобъ я писалъ до царского величества о бискупѣ львовскомъ, чтобъ соизволилъ его отдать нунціушу папешскому, которой разыдуеть въ Опавѣ. И особливое о томъ и вашей милости доношу, чтобъ тѣмъ не былъ здѣшной дворъ озлобленъ. И ежели что о его свободѣ или объ отданіи нунціушу будетъ опредѣлено,—хорошо-бъ, чтобъ о томъ дать знать сюда прежде и объявить, для согласія и любви папной будто то учинено, чтобъ отсель для интересу царского величества бѣльшее наклоненіе имѣли.

248. Князю Александру Даниловичу Меншикову.

1707 г. 4 мая, изъ Рима, чрезъ Гейзана.

Свѣтлѣйшій князь! Здѣсь при дворѣ новаго не имѣемъ. И состоятъ въ прежнемъ намѣреніи объ Лещинскомъ: не признали и не признаютъ. По отъѣздѣ своемъ изъ Жолки, по се число не имѣемъ ни одного письма, и что больше дѣлать,—знать не могу. А что могу отъ постороннихъ увѣдать, которыя дѣла надлежатъ къ интересу царского величества, то остерегая, я прошу министровъ. Какъ и имѣи на присланное письмо отъ Рѣчи Посполитой, за подписаніемъ рукъ примаса Шомбека и маршалка конфедерации, до папы отсель не хотѣли дать отвѣту; однакожъ, по моему прошенію, вынѣ отвѣтъ учинить имъ отсель хотять. А каковъ будетъ учиненъ, о томъ на предбудущей почтѣ буду писать. Здѣсь резидующій баронъ Шенкъ при дворѣ обнадеживаетъ о возвращеніи изъ Саксоніи старого, п тѣмъ здѣшний дворъ къ новому элементу дѣлаетъ несклонно. А я о томъ знать не могу; и какимъ порядкомъ съ тѣмъ барономъ обходитца, согласно-ль или нѣтъ. На сей почтѣ здѣсь, при дворѣ, изъ Польши получена вѣдомость, что наши войска непріятели побили въ Литвѣ и нѣсколько шведовъ невольниками учинили. А подлинной вѣдомости о томъ требовали отъ меня, только мнѣ знать ни отгуль не дано.

До сей почты всѣ письма посылаю до вашей свѣтлости, также и въ канцелярію посольскую по два пакета,—одинъ чрезъ господина Гейзана, а другой—чрезъ фонъ-Лита. И отъ нихъ ни о чемъ о томъ респонсу не видалъ. А на сей почтѣ посылаю вѣдомость до

вашей свѣтлости для увѣренія, сколько писемъ послалъ и которыхъ чиселъ, и кратко о которыхъ дѣлѣхъ въ которой почтѣ писалъ.

По отъѣздѣ своемъ изъ Жолки, писалъ изъ Вѣны съ Антоніемъ, адъютантомъ изъ Венеціи, 1-го марта и объ отходѣ отсель съ товары корабля здѣшняго къ городу Архангельскому, 21-го марта — о пріѣздѣ своемъ въ Римъ, марта 28, апрѣля 4, 12 и 21. Всѣми тѣми тремя писалъ о полученномъ отвѣтѣ на авдіенціи, такоже и о бискупѣ львовскомъ; а сими двѣма—о бискупѣ львовскомъ и прочемъ дѣлѣ,—апрѣля 28 и мая 4.

249. Ннявю Александру Даниловичу Меншикову.

12-го мая 1707 г., изъ Рима.

Свѣтлѣйшій князь! О состоявіи въ Польшѣ ничего здѣсь не имѣемъ и, по отъѣздѣ своемъ, еще ни одного письма отъ вашей свѣтлости, ни изъ посольской канцеляріи не имѣлъ. А я отсель по вся недѣли письма посылаю,—одни—черезъ господина Гейзина, а другія—черезъ фонъ-Лита. И ежели тѣ мои письма дошли и вѣрно ли доходятъ, знать не могу. А здѣшний дворъ состоитъ непремѣнно, и Лещинского не признали, токмо всегда говорятъ о бискупѣ львовскомъ, дабы освобожденъ былъ или отданъ нунціушу въ Опавѣ. И о томъ уже давно до вашей милости тремя почтами писалъ. А сіе письмо посылаю черезъ здѣшняго корреспондента до бискупа Кувскаго.

Здѣсь въ овизіяхъ пишутъ, что дукъ Мальбурокъ былъ въ Саксоніи, при которомъ и нашего двора, будто, 2 министра были, и назначavajuтъ изъ того миру. Цесарского войска отправленъ генараль Даукъ-Евесеръ (sic) въ 12.000 въ кролевство Неапольское. Изъ Гишпаніи куріеръ принесъ новины о баталіи, которая нынѣ была стороны Португаліи съ агличены у французовъ и гишпанцовъ, въ которой баталіи вѣкторію получили стороны Филиппа Пятаго, а стороны Карла проиграли. А что чего взято, при томъ реляція. Здѣсь, при дворѣ, мнѣ долго бавитца не для чего, и радостно желаю вашу милость, моего государя, видѣть вскорѣ и въ услугѣ своей застать.

Приписка кн. Б. Ив. Куракина: „Черезъ бискупа кувскаго и господина Улисуа, а другое равное—черезъ Гейзна“.



250. Князю Александру Даниловичу Меншикову.

1707 г. 12-го (22-го) мая.

Въ обозѣ алманъ 30 и въ бою засталось въ полкъ 5000, побитыхъ 9000 преженеровъ, опричь 5 генераловъ, 7 бригадировъ, 25 полковниковъ, 800 офицеровъ; при томъ же раненъ маркезе Делясминатъ и милордъ головой; 20 пушекъ взято, 120 знаменъ и значковъ, которые отвезены были въ Мадридъ съ контою Деянльтовъ со всѣмъ обозомъ. Непрiятель потерялъ всего 15.000, а наши токмо 1.500 убитыхъ и раненыхъ.

1707 г. 12-го мая. Таково послано кн. Меншикову.

251. Князю Александру Даниловичу Меншикову.

(1707 г.) 18-го мая, изъ Рима.

Свѣтлѣйшiй князь, мой государь! Здѣсь при дворѣ новаго ничего не имѣемъ. А состоятъ въ прежнемъ намѣренiи (объ Лещѣ) и не признали. И по отъѣздѣ своемъ изъ Жолки по се число не имѣлъ ни одного письма отъ вашей милости, моего государя, и ни отъ канцелярiи посольской. И съ прiѣзду своего въ Римъ писалъ до вашей свѣтлости четырьмя почтами, по два пакета, и посылалъ одинъ чрезъ господина Гейзина, а другой—чрезъ фонъ-Лита, чтобъ изъ нихъ которой вѣрнѣе дошелъ, а на другихъ почтахъ по одному—чрезъ господина Гейзина, и всѣхъ девять почтъ. И ни на одно письмо отъ господина Гейзина и фонъ-Лита респонсу не получилъ.

Здѣсь новаго—о баталiи счастливой француза въ Гишпанiи подтверждаютъ и о томъ на прежней почтѣ реляцiю до вашей свѣтлости послалъ. А войска цесарскiя мѣсяца будущаго первыхъ чиселъ сюда будутъ, которыя идутъ въ Неапольское королевство. Отецъ королевы польской третьяго дня скончался.

Изъ Риму послано на одной почтѣ два чрезъ фонъ-Лита и Григорiя Волкова.



252. Князю Александру Даниловичу Меншикову.

(1707 г.) 18-го мая, изъ Рима.

Свѣтлѣйшій князь, мой государь! Здѣсь, при дворѣ, въ прежнемъ намѣреніи состоятъ и будутъ состоятъ, ажъ стануть на конецъ войны смотрѣть.

Изъ Вѣны пишутъ, что разыдующей министръ отъ двора царскаго величества господинъ Гейзинъ отѣхалъ, и потому мнѣ будетъ имѣть корришпонденцію до вашей милости трудно, ежели кого въ Вѣнѣ не будетъ. И ежели позволите, хотя чрезъ господина фонъ-Линцфера, и сіе письмо чрезъ него посылаю.

Изъ Риму таково послано чрезъ фонъ-Линцфера.

253. Петру Павловичу Шафирову, черезъ фонъ-Литта.

1707 г. 13-го мая.

Государь мой Петръ Павловичъ! По отѣздѣ своемъ изъ Жолки, генваря 21-го дня и по се 18 мая ни одного письма отъ двора не получилъ и ни отъ кого и застаю отъ всѣхъ безъизвѣстенъ, а паче всего не знаю, что дѣлать. И на желаніе наше, о чемъ просили, все здѣсь учинили и содержать всегда непремѣнно хотятъ (не признали и не признаютъ Леща). И прошу васъ, мой государь, не оставитъ меня въ здѣшнюю мою бытность, и желаю вскорѣ отсель возвратитца. Истинно здѣсь отъ нашего двора дѣлать нечего. Ей, радъ застать въ своихъ офиціяхъ во услугѣ, нежели здѣсь такъ жить бездѣльна и безъизвѣстна, для чего во всякомъ обхожденіи здѣшной дворъ наигоршее другихъ и малую речь смотрѣть. И живу отъ того неизвѣстія въ великомъ подозрѣніи. И ежели не буду имѣть ничего до августа мѣсяца, конечно, буду отсель отѣзжать. Токмо жалѣю о томъ, что невозможно будетъ взять отсель отвѣтственной грамоты, для того какъ должно съ величествомъ трактовать не хотятъ, а ежели должного почтенія не буду брать¹⁾, буду и безъ того отѣзжать. О новинахъ здѣшныхъ краевъ могъ бы что и писать, токмо экстраординарного нѣтъ.



¹⁾ Последнія три слова въ текстѣ перечеркнуты.

254. Алоэте Васильеву Шафареву.

29 янв. по новому, 1707 г., из Рима.

Господи́нь мой склонѣнѣи́шій и присный прѣтель! Письмо ваше изъ Берлина мнѣ дошло въ Римъ сего 15-го, которое получа, вельми радуюсь, понеже оставленъ былъ тремя почтами отъ всѣхъ безъизвѣстень, и вижу васъ, моего прѣтеля, не токмо для обязанія нашей любви, что началъ ко мнѣ свою корришпонденцію, но паче для интересовъ его величества. Но прошу васъ содержать меня по начинавию сему въ доброй и вѣрной корреспонденци не токмо сего времени, но и впредь обязаніемъ любви. И ежели на то ваше склоненіе будетъ, желаю отвѣту. Однакожь, какъ могу видѣть ваше благоразуміе въ состояніи дѣлъ къ интересамъ царского величества, — обязую себя во всемъ къ вамъ моего прѣтства вѣрна, и при семъ посылаю азбуку ради случившихся какихъ секретныхъ дѣлъ, и пакы прошу продолжать свою ко мнѣ корришпонденцію.

До господина Лита писалъ, по прїѣздѣ своемъ въ Римъ, на всѣхъ пяти почтахъ, начавши по новому календарю апрѣля съ 4-го числа, и посылаю самыя нужныя письма, дабы чрезъ него отосланы были до двора нашего. На что отъ него и по се число респонсу не получилъ. Прошу васъ, моего прѣтеля, о томъ меня увѣдать, ежели онъ, господи́нь Литъ, отъ меня что писемъ получилъ, и ко двору нашему которыхъ чиселъ отосланы, для чего изъ того неизвѣстія не безъ печали застаю. И о бытности вашей при дворѣ берлинскомъ вельми радуюсь по начинаніи сей нашей корришпонденци въ бытность нашу продолжать.

О несчастливомъ случаѣ господину Измайлову зѣло сболѣзную, и впредь меня объ немъ увѣдать, куда его отправятъ, и прошу васъ подлиннѣе о его взятъ отписать, также и о моихъ прѣтеляхъ Михаилѣ Петровичѣ и Богданѣ Васильевичѣ не оставь меня безъизвѣстна, — пожалуй, — котораго числа поѣхали и куда? А ежели-бъ вѣрно до Итали, вельми-бъ изъ того радовался. О побѣдѣ надъ непріателемъ въ Литвѣ уже прежде сего двѣма недѣлями здѣсь означено, и невольниками учинено больше двухсотъ человекъ. Здѣсь, при дворѣ, все имѣемъ на свое желаніе благое, и Леща (Лещинскаго) не признали и не признаютъ, только вельми сболѣзную, что застаю безъизвѣстень отъ двора нашего. Прошу васъ, моего склонѣнѣйшаго прѣтеля, при семъ посланное письмо до его милости князя А. Д. Меншикова и Петра Павловича (Шафирова), до нихъ отослать, и ежели что до меня будетъ писемъ, также безъ умедленія прислать.

Адресъ имени подписывать, о томъ уже прежде писалъ до господина Лита. И еще при семъ явлю: «Monsieur Lucas Rapov a Roma», а московского народу не являть, для чего на насъ вездѣ умножено злодѣвъ. И ежели что изъ Польши или отъ двора нашего будетъ вамъ означено новаго, пожалуй, — не оставь меня безъизвѣстна. А когда былъ въ Вѣнѣ, нынѣшняго своего проѣзду оставилъ письмо у господина Гейзива, чтобъ сослалъ до господина Лита, которое послано нарочно отъ двора нашего, дабы онъ имѣлъ со мною корришпонденцію и мои присланныя письма отсылалъ ко двору, и также присланныя отъ двора ко мнѣ. И о томъ по се число отвѣтства не получилъ, ежели то письмо дошло.

Здѣсь новаго: на прошедшей недѣлѣ получили съ курьеромъ, присланнымъ изъ Гиспаніи, изъ Мадрида, о баталіи, которая была въ викторію Филиппу Пятому, а агличеномъ и португальцомъ — въ побѣду, о чемъ особливе посылаю при семъ письмѣ. Вчерашняго дня кардиналъ da Arguau, отецъ королевы польской, скончался. Вскорѣ первымъ чиселъ іюня сюда ожидаемъ войскъ цесарскихъ генерала Доукъ въ 12000, которыя идетъ отобратъ въ королевство Неапольское. Но оныя въ противность готовятся, и даромъ никакъ не достанется. О господинѣ Гейзинѣ извѣстился изъ Вѣны отъ корришповдентовъ, что отъѣхалъ, не знаютъ куда, и ежели у васъ объ немъ что вѣдомо, — прошу увѣдомить.

Прошу о бытности Петра Павловича (Шафирова), гдѣ теперь, ко мнѣ отписать. Мой господинъ, твой обязаннѣйшій пріятель кн. Борисъ Куракинъ.

255. Царю Петру Алексѣевичу.

1707 г. 26 іюня. Изъ Риму послано до государя чрезъ Шафирова.

Премилостивѣйшій государы! По указу вашему пріѣхалъ до назначеннаго мѣста, былъ на аудіенціи, и что отвѣту получилъ, о томъ тѣхъ же времяя писалъ въ канцелярію къ доношенію вамъ, премилостивѣйшему государю, (что не признали и не признаютъ). И отъ того времени и по се число по всѣ почты пишу, но противнаго указу и по отъѣздѣ своемъ ни одного письма не получилъ. И топерь здѣсь живу безъ всякаго дѣла, ожидая указу вашего.

256. Алексѣе Васильевичу Мамарову.

1707 г. 20 luglio, da Roma.

Мой господинъ и присный пріятель! Письмо премилостивѣйшаго государя, изъ Люблина писанное отъ 18-го іюня, я здѣсь получилъ 17-го іюля, которымъ объявлено о покупкѣ книгъ, а другого и по се

число не получилъ. И чрезъ кого послано, — о томъ прошу ко мнѣ отписать. А книгъ такихъ въ угодность ему, государю, еще до сего указу закупилъ. Когда намѣренъ отсель былъ отъѣзжать сего мѣсяца, и тогда-бъ самъ хотѣлъ поднести его величеству. Сподѣвался-бы, чтобъ были угодны, для того что въ иныхъ краяхъ такой стомпы нѣтъ чистой, какъ здѣсь; только того за несчастіе свое отлучень, и, по письму его превосходительства Гаврила Ивановича (Головкина), здѣсь еще велѣно мнѣ быть до указу. Истинно отъ того въ великой печали застаю, и съ радостью сердечно желаю возвратитца и застать во услугахъ въ оффиціи своей. Прошу покорно, одолжи меня любовью своею: напоминай премилостивѣйшему государю, чтобъ отсель былъ скорѣе взятъ, за что долженъ тебѣ во всякихъ оказіяхъ отслужить. Также и на письмо мое, которое при семъ посылаю до премилостивѣйшаго государя, желаю отповѣди и притомъ указу объ отъѣздѣ своемъ отсель. И, ей, мнѣ здѣсь, при дворѣ, больше быть невозможно какъ за недостаткомъ денегъ, а паче за своею болѣзнию, что въ здѣшнихъ жаркихъ краяхъ все лицо ослило пятнами, для чего ко двору уже мнѣ ѣздить невозможно. А книгъ еще больше нынѣ буду закупать и старатца, когда увидѣлъ, что угодно премилостивѣйшему государю, хотя-бъ великой себѣ убытокъ понесъ, только чтобъ въ угодность было. Хотѣлъ было нынѣ послать Нефедьевичу Щербатому подарокъ, — списокъ съ бахусова гробу, токмо удержалъ то все. Когда самъ приѣду, съ собою привезу, также и другихъ до нихъ всякихъ куріозіете. Повторяя, прошу напомянать объ указѣ, чтобъ скорѣе отсель могъ отъѣхать.

Такія-жъ равныя письма для вѣрности послалъ на Берлинъ чрезъ нашего министра фонъ-Лита.

P. S. По желанію вашему, парукъ два готовы и еще коробочка съ италіанскою изрядною дамою, которое вамъ будетъ при приѣздѣ моемъ вручено; а напередъ выслать ни съ кѣмъ невозможно, для того что край самой дальней.

А Петру Ивановичу готовъ также исправить, токмо сболѣзную, что письмомъ оставляю.

При поздравленіи всѣмъ ихъ милости, пребывающимъ при дворѣ его царского величества, поклонъ свой отдаю.

257. Царю Петру Алексѣевичу.

1707. 20-го іюля, изъ Рима.

Премилостивѣйшіи государы! Указомъ вашимъ, премилостивѣйшаго государя, мнѣ повелѣно о покупкѣ книгъ новыхъ архитектурныхъ, также новыхъ и фортификаціи разныхъ авторовъ, которыхъ не мало

уже закупилъ до сего указу, когда хотѣлъ отъѣзжать сего мѣсяца, которая намѣренъ былъ самъ принести до рукъ вашихъ, премилостивѣйшаго государя. А нынѣ еще къ тому буду старатца и искать всякихъ артеи книгъ новыхъ иввендей. И на сіе письмо буду ожидать указу вашего отсель объ отъѣздѣ. И то все привезу съ собою; а съ посторонними выслать, — оказіи такой сыскать невозможно, а паче за тягостью, также и за незнаемостью здѣшнихъ людей.

Прошу, государь, милости, дабы вашимъ, премилостивѣйшаго государя, указомъ скорѣ могъ отсель отъѣхать. А ежели за чѣмъ здѣсь еще быть, — о прибавкѣ жалованья, чѣмъ бы могъ здѣсь жить. И здѣшная бытность великой убытокъ въ житьѣ принесетъ: хотя умѣреннымъ житьемъ врядъ тремя тысячами червонными въ годъ управитца. И для такихъ великихъ убытковъ здѣсь нынѣ отъ дворовъ министровъ своихъ мало имѣютъ; а всѣ дѣла полагаютъ, выбравъ котораго изъ кардиналовъ, также и изъ другихъ персонъ, здѣшныхъ жителей.

Вашъ премилостивѣйшаго государя нижайшій и покорный рабъ кн. Б. Куракинъ.

Da Roma, giusto cosi ho mandato in una posta due lettere: una per il sign. Huessen, l'altra per il sign. de Litgh.

258. Гаврилъ Ивановичу Головкину.

1707 г. 27 іюля, изъ Риму.

Государь мой Гаврило Ивановичъ, здравіе твое да сохранить Господь на многа лѣта! Письмо ваше, мой государь, остатнее получилъ на прошедшихъ почтахъ, по которомъ здѣсь удержанъ. И на то на все писалъ той же почты и при томъ послалъ списокъ съ письменного отвѣту.

Сей недѣли кардиналъ Делятремулій и Юдичи были у¹⁾ на авдіенціи для интересовъ стороны двора французскаго. И при томъ¹⁾. И объявили письмомъ¹⁾ предбудущей почтѣ писать, а нунціушу велѣно быть въ Римъ для того нынѣ, когда промоція была кардиналамъ двумъ, при томъ онъ учиненъ секретарей мемо-риаловъ, а его мѣсто никому не назначено¹⁾.

Переводъ шифрованныхъ мѣстъ приведеннаго текста.

Цапа въ фаворъ Франціи, а въ неприязнь цесарю признать Станислава общалъ. И слышу, что уже скорѣ будетъ посланъ указъ до нунціуша въ Опавѣ, чтобъ ѣхалъ къ Станиславу и призналъ за короля, только здѣсь публично еще о томъ ничего не слышать. И буду подлинно провѣдывать и на предбудущей почтѣ писать. А

¹⁾ Далѣе въ оригиналѣ слѣдуетъ шифръ.

нунціушу велѣно бытъ въ Римъ для того нынѣ, когда промоція была кардиналомъ двумъ, при томъ тотъ нунціушъ учиненъ секретарей де-моморіалы; а на его мѣсто еще никому не назначено. И елико возможно буду старатца, чтобъ указъ не посылать и хотя время нѣкоторое удержать, только еще правдиво о томъ провѣдать не могъ.

259. Гаврилъ Ивановичу Головинну.

Государь мой Гаврило Ивановичъ, здравіе твое да сохранитъ Господь на многа лѣта! Письмо вашей милости получилъ остатнее на прошедшихъ почтахъ, по которомъ здѣсь удержанъ. И той же недѣли на почтѣ на все писалъ до вашей милости и при томъ послалъ списокъ съ отвѣту письменного, и потомъ на другой почтѣ получилъ письмо премилостивѣйшаго государя, и на то отвѣтствовалъ на прошедшей же почтѣ. А обѣ тѣ почты послалъ двѣма пакетами чрезъ Гейзина и фонъ-Лита.

Сей недѣли кардиналъ Делятремулій и Юдичи были на авдіенціи у папы для интересовъ стороны двора французскаго и при томъ просили еще, чтобъ призналъ Станислава, и объявили письмомъ короля французскаго, что король шведской вступить въ имперію и начать войну не хочетъ, ежели не будетъ Станиславъ признанъ.

260. Филиппу Губастову.

1707 г. 21 сентября (1 октября). Чрезъ Шафировъ. Изъ Риму,—въ цѣфрахъ до Филъш.

О людяхъ, кого отдать, послана роспись. А сверхъ проси Аврама Ѳедоровича, чтобъ не оставилъ. А лошадей, что есть, тѣ и отдавать, только-бъ хотя мнѣ нужду для службы оставитъ, изъ лошадей хотя двадцать къ моему приѣзду кормить. А будетъ по деревнямъ есть кобылы, которыя дѣтей не носятъ, и тѣхъ отдать. А ружье давай, которое есть въ оружейной; только которое завидное ружье, того надобно беречь,—оправлено серебромъ, также и турецкія пищали. А по прежнему указу во всемъ смотри. А что домовныхъ нуждъ надлежитъ писать, отпиши обо всемъ и попроси Матвѣя Поппа, чтобъ сослалъ въ Гамбургъ брату, а брать его будетъ звать, куда отпрavitъ. А деньги, которыя есть въ сборѣ, проси Аврама Ѳедоровича, чтобъ приказалъ ихъ соблюдать. А зачѣмъ сынъ не учился танцовать, о томъ отпиши. А дочери скажи, что я нарочно для нея выучилъ три танца, чтобъ ей одной не скучно было танцовать. А о сундукахъ по прежнему указу управятца, ежели такое несчастіе придетъ.

261. Христофору Игнатьевичу Бранту.

14-го (25) novembre 1707 года, à Venezia.

Мой господинъ, присный пріятель Христофоръ Игнатьевичъ! Не хотя забыть вашего благодѣянія, которое видѣлъ въ свою бытность въ Амстрадамѣ, и симъ письмомъ служу.

Прошедшаго мѣсяца указомъ его царского величества отъѣхалъ изъ Рима и нынѣ пріѣхалъ до Венеціи, пробуду нѣкоторое время; прошу не оставить въ своей пріятельской корреспонденціи. Къ сему-жъ прошу, ежели съ Москвы мои на сіе будутъ письма и при тѣхъ вексель, прошу, мой благодѣтель, тотъ вексель у себя удержать, а о томъ ко мнѣ отписать. А уже, по письмамъ съ Москвы, этихъ времянъ сподѣваюся быть тому векселю въ Амстрадамѣ, ежели не при вашихъ рукъ, можетъ,—у другихъ. Зѣло благодарю за всѣ ваши заочныя пріятства. И въ нынѣшнюю мою бытность чрезъ вашу любовь тѣми своими векселями былъ доволенъ, за что долженъ, гдѣ могу, во всѣхъ оказіяхъ отслужить.

Съ Москвы уже ко мнѣ давно писали, что триста ефимковъ господину Любсу заплачено; и ежели о томъ вамъ было объявлено, прошу и меня тѣмъ увѣдомить. И, повторяя о томъ, пишу для того, что не хочу свой кредитъ потерять и вашей любви и пріятства отлучитца.

Есмь всегда и пребуду вамъ склонный и послушный пріятель кн. Куракинъ.

262. Къ неизвѣстному.

1707-14-(25). A novembre, a Venezia.

14-го (25) novembre 1707 г., изъ Венеціи.

Государь мой! По отъѣздѣ своемъ изъ Риму, письма ваши, мой государь, два получилъ въ Венеціи, за что безконечно благодаренъ. И вскорѣ на тѣ своими письмами покорне служилъ.

Здѣсь новаго не имѣемъ, токмо господа венеціане уже начали свои дивертисменты, — четыре оперы и пять комедій, изъ которыхъ одна называется *San gran grisostemo*, великимъ богатствомъ убрана, также и славныхъ вспѣвакъ и дамъ и музыкъ собрано.

Изъ Рима получилъ вѣдомость, что папа застаетъ въ великой болѣзни, и не сподѣваются продолженія живота его. Изъ Польши уже немалое время не получилъ ни жадного письма. Изъ Вѣны чрезъ овизіи слышамъ, что непріятель уже въ Варшавѣ близко идетъ.

Оттуда же пишутъ, будто изъ Константинополя къ королю шведскому присланъ посланникъ.

Здѣсь непрестанно подтверждаютъ изъ Константинополя новинами, неполезными какъ здѣшнимъ, такъ и другимъ, что турокъ собирается въ великомъ собраніи къ веснѣ какъ моремъ, такъ и сухимъ путемъ. И не безъ опасенія здѣсь застаютъ, и намѣреваются отправлять своего министра ко двору его царского величества, и, чаю, сихъ мѣсяцовъ вскорѣ будетъ отправленъ. И желаютъ, чтобъ учинить союзъ и добрую корришпенденцію. На то, ежели вамъ во угодность, не оставлю здѣшними новинами служить.

Хотя-бъ о тѣхъ бездѣльными новинами трудить васъ, мой государь, и не должень, однакожъ, просто пишу въ надѣяніи вашей любви и пріятства. Здѣсь въ свою бытность чрезъ нѣкоторыхъ своихъ старыхъ друзей взялъ знакомость съ господиномъ кардиналомъ Корнеръ, и въ бытность свою въ Падвѣ съ великою любовью былъ принятъ и трактованъ со удовольствомъ, которой фамиліи ближній свойственникъ нынѣ обрѣтается посломъ въ Лондонѣ, — господинъ Францишко Корнеръ. Ежели-бъ гдѣ къ случаю, а не въ трудъ вамъ, мой государь, покорне мое благодареніе ему объявить; не сподѣваюсь, чтобъ нынѣ меня могъ напомнить оной господинъ, токмо въ прежнюю бытность имѣли съ нимъ знакомство и доброе обхожденіе.

263. Авраму Федоровичу Лопухину.

1707 г. 15 ноября, изъ Венеціи.

Государь мой Аврамъ Федоровичъ, здравіе твое да сохранить Господь на многа лѣта! Велими сболѣзную о своемъ проѣздѣ, что чрезъ Польшу уже проѣхать нельзя, для чего непріятель вошелъ, и пути всѣ преняты; а на Краковъ, хотя и съ трудомъ, можно; только великой моръ, и боюсь, что до кораблей нашихъ здѣсь не забавитца.

Прошу, мой государь, вашу милость, изволь поговорить Любсу или изъ другихъ которыхъ купцовъ, ежели за такимъ случаемъ несчастливымъ забавлюсь, чтобъ на кредитъ въ Голандіи дали хотя 1000 ефимковъ. А ваша милость изъ дому моего прикажешь имъ заплатить, и какъ можно, хотя съ трудомъ будетъ.

Изъ Венеціи послано 1707 г. 15-го новембра, въ которомъ еще паки прошено, чтобъ отправить ко мнѣ 1000 ефимковъ.



264. Петру Павловичу Шафирову.

[Генваря 1708].

Государь мой Петръ Павловичъ! Здѣсь, по прїѣздѣ въ Вѣну, уже служилъ своими письмами двѣмя. И хотя часто такъ пишу и докучаю вашей милости, — прошу въ томъ оставить мнѣ, для чего въ самой нуждѣ и бѣдности застаю, и не знаю, какъ могу ѣхать за нуждою денегъ. А здѣсь въ заемъ сыскать не могу. Господинъ Гейзинъ обѣщаль мнѣ дать изъ денегъ его сіятельства сто. пятьдесятъ червонныхъ. И вымая у меня письмо, также и вексель, что было тѣ 150 червонныхъ заплатить въ Гамбургѣ, также и облигованное письмо до князя Александра Даниловича, и тѣ деньги, взявъ отъ купца, мнѣ не отдалъ. И о томъ являлъ господину барону Урбику. И еслибы зналъ, не долженъ бы ему вѣрить.

И воистинну такого человѣка злого нашель, что здѣсь отъ всѣхъ кредитъ потерялъ.

Прошу, мой государь, вашего жалованья къ слову то донести его сіятельству князь Александру Даниловичу, что я тѣмъ червоннымъ невиновенъ. И по состоянію его здѣшняго житья не думаю, чтобъ скорѣ поворотился до нашихъ краевъ, или и вовсе.

На все прошу вашу милость, мой государь, въ этомъ моемъ умедленіи быть мнѣ протекторомъ. А когда деньги сышу, безъ умедленія буду способу искать о проѣздѣ.

Архидьяконъ Шомбекъ прїѣхаль до Вѣны и сказываль, что примасъ и подканцлеръ прїѣхали до Улмуца. И здѣсь его бытности будетъ недѣли двѣ. И имѣеть обхожденіе паче всѣхъ съ генераломъ Вакарбортомъ, министромъ К. А.

265. Фомъ-Литту.

[Генварь 1708].

Мой Государь! Благодарствую за вашу показанную любовь, которую получилъ нынѣ въ отъѣздѣ своемъ изъ Риму. Сего мѣсяца прїѣхаль до Венеціи, и теперь тутъ остался. И не сподѣваюсь отсель скорѣ отъѣхать прежде шести недѣль: первое, за недостаткомъ денегъ, второе, — за несчастіе свое отъ своей продолжительной скорби. Токмо знавъ ваше жалованье, мой государь, ко мнѣ, не хочу оставить безъ известна тѣхъ новинъ, которыя въ прїѣздѣ семь получилъ.

Когда увѣдали рѣчью посполитою здѣсь о моемъ прїѣздѣ, нѣкоторыхъ знатныхъ трехъ персонъ, которые и прежде съ нами въ обхо-

жденіи бывали, притомъ просили, чтобъ мнѣ писать до его царскаго величества, что рѣчь посполитая хотять вскорѣ отправить своего инвѣнта — экстраординарія для учиненія алянсу противъ общаго непріятеля христіанъ, также и для согласія доброй корришпенденціи, а третье — и для коммерціи. И при семъ просили, что будетъ отвѣтство на сіе мое письмо, чтобъ притомъ его царское величество соизволилъ прислать паспуртъ свой въ пропускѣ на два корабля до города Архангельскаго, которые обѣщаютъ тѣмъ двѣмя только въ коммерціи исправу учинить, а пошлину съ другими равную платить. Токмо того охотно проискываютъ и желаютъ паче всего, чтобъ учинить добрую корришпенденцію.

На сіе прошу вашу милость отвѣтство учинить. Бъ тому прошу мое письмо до Москвы отправить.

Предъ симъ уже двѣмя почтами писалъ до его превосходительства Гаврила Ивановича и до васъ, мой государь, что я изъ Риму отѣхалъ и грамоты отъ папы не получилъ, для того что не хотѣли дать «величества». Токмо-жъ папа послалъ при мнѣ крестъ съ мощми Алексѣя челоуѣка Божія. А отъ какой то причины учинилось, — о томъ въ прежде посланномъ письмѣ писалъ. А паче всѣхъ всему тому извѣстенъ господинъ Гейзинъ.

Еще въ конфиденціи мнѣ объявили тѣ-жъ, ежели тотъ посланной будетъ угоденъ его царскому величеству и пріязнь здѣшней рѣчи посполитой, то потомъ хотять отправить посла экстраординарнаго.

Здѣсь сей недѣли изъ Шлезіи отъ своихъ корришпендентовъ получилъ вѣдомость, которую здѣсь вскорѣ публиковалъ, изъ чего великую славу націи нашей припасли. И для свидѣтельства, на которомъ оную языкѣ получилъ, на томъ и посылаю.

Есмь, всегда обязуя себя покорне до услугъ вамъ, мой государь, князь Куракинъ.

266. Петру Павловичу Шафирову.

1708. 12-го генваря. Вѣна.

Государь мой Петръ Павловичъ! Письма ваши, мой государь, отъ 9-го сентября и отъ декабря 12-го, за которыя безконечно благодаренъ, и чѣмъ возмогу за показанные пріязни вашей милости отслужить, токмо вѣрнымъ слугою застать, при которыхъ получилъ пашпуртъ конте Берчини, и съ тѣмъ намѣренъ отѣзжать чрезъ Унгорію. И желаю вскорѣ вашу милость видѣть и о всемъ донести надлежащихъ, что могъ быть здѣсь извѣстенъ отъ госпо-

дина Урбика, а что впродъ получу, во отправленіи своего отъѣзду васъ не оставлю безвизвѣстна.

По письмамъ вашимъ, мой государь, республикѣ венецкой объявлено, и вельми со всего желанія ищутъ, чтобъ учинить съ нашимъ дворомъ корришпонденцію, не токмо къ интересамъ стацкимъ, также и купеческимъ. И на что буду ожидать вскорѣ отъ нихъ респонсу.

Прошу письмо мое сослать до Москвы въ домъ мой. При семъ письмѣ такъ остаюсь нужденъ въ деньгахъ: ежели его превосходительства дѣти Гаврила Ивановича меня не вывезутъ, воистинну съ голоду и стыда умереть, и выѣхать нечѣмъ будетъ. Есмь всегда непремѣнный вашъ слуга.

Таково письмо послано изъ Вѣны до его, господина Шафирова.

267. Авраму Федоровичу Лопухину.

1708. 17 gennaio, a Vienna.

Письма ваши, мой государь, съ Москвы отъ 5-го декабря и августа 24-го, получилъ въ Вѣнѣ и безконечно благодаренъ. И на тѣ уже предъ сею недѣлею отвѣтствовалъ.

Сей недѣли, въ субботу, намѣренъ проѣзжать чрезъ венгерскую землю. Такъ самымъ труднымъ и дальнимъ путемъ, чаю, что никто нашей націи того счастья не получилъ, токмо добраго здоровья и въ проѣздѣ счастья. Всего паче соблѣзную о недостаткѣ денегъ. Ей, не имѣю теперь больше десяти червонныхъ при себѣ; токмо здѣсь нѣкоторые на кредитъ хотѣли ссудить нѣсколько. И въ самомъ убожествѣ и нищенствѣ застаю.

Не могу больше благодарить во всѣхъ вашихъ показанныхъ ко мнѣ милостяхъ, токмо прошу Господа Бога во отечествѣ видѣть въ добромъ здравіи и показать мои отъ сердца покорне услуги. Зѣло радуюсь о дѣтияхъ, что учатца, также и танцуютъ.

Князь Александро Борисовичъ, здравствуй и съ сестрою! Зѣло радуюсь, что учитесь. Токмо соблѣзную, что еще не говорите по-нѣмецки; уже время немалое; требуетъ то малого прилежанія, а не лѣности. А паче меня веселить, что умѣете танцовать.



268. Николѣ Александру Даниловичу Меншикову.

24-го генваря 1708 г.

Таковы письма посланы изъ Вѣны per il principe Mensicoff, — одно чрезъ барона Урбика, а до Шафирова вдвое—чрезъ Урбика и фонъ-Лита 1708—24 генваря (4-го февраля).

Свѣтлѣйшій князь! Нынѣ, по прїѣздѣ своемъ въ Вѣну, имѣемъ нужду въ деньгахъ, чѣмъ бы могъ выѣхать. И господинъ Гейзинъ обѣщалъ мнѣ дать изъ денегъ вашего сіятельства сто пятьдесятъ червонныхъ, которые было надлежало взять у купца здѣшняго Вейстрема, до которого изъ Франкфорта переведенъ вексель. И на то я тому купцу далъ вексель до Гамбурга о заплатѣ и, сверхъ того, письмо Гейзину, которое-бы надлежало объявить вашему сіятельству. И оной господинъ Гейзинъ, взявъ у меня тѣ письма и отъ того купца тѣ деньги, мнѣ тѣхъ денегъ ничего не отдалъ. И на то я являлъ здѣсь господину барону Урбику. Также и симъ покорнымъ письмомъ доношу вашему сіятельству. Есмь всегда неотмѣнный вашего сіятельства нижайшій и покорный слуга Куракинъ.

1708.—4 februaria. Изъ Вѣны, чрезъ Урбика.

269. Филиппу Губастову.

1708 г. 29 генваря, изъ Вѣны.

Филиппъ Губастовъ! Письмо твое дошло, и о всемъ вѣдаю, о чемъ писалъ. И сколько возможно, для Бога, смотри во всемъ и доноси его милости Авраму Федоровичу.

Просилъ Аврама Федоровича (Лопузина), чтобъ прислать еще вексель въ Гамбургъ на тысячу червонныхъ или больше, насколько можно деньгами собратца.

Пишу тебѣ, подтверждая съ докладу его персоны. Веѣмъ дому моего, кому надлежать дѣла, скажи, чтобъ во всемъ смотрѣли и лишнихъ никакихъ расходовъ не дѣлали, и не токмо-что лишнихъ, изъ порядочного всего убавить и собирать деньги, чтобъ мнѣ здѣсь съ голоду не умереть, и все, что излишнее въ запасахъ и въ хлѣбѣ, продавать. А въ тверской деревнѣ всемирно нынѣ хлѣбъ продавать весь, чтобъ не сгнилъ, и оставить, что для нужды. А хотя я тягостно крестьянамъ, можно для дороговизны и къ Москвѣ или въ подрядъ въ новгородскіе предѣлы поставить, и смотрѣть во всемъ, и вымышлять, гдѣ-бы деньги достать. И ежели можете собратца деньгами,

хотя на двѣ тысячи ефимковъ, прислать; также и въ расходахъ столовыхъ излишняго не держать. А въ Кузнецовѣ и въ Яковлевскомъ хлѣбъ беречь. А въ Орловской деревнѣ, ежели тамъ хлѣбъ продавать дешево, то ставить въ подрядъ на Воронежъ, хотя-бъ тысячу четвертей; также и къ Москвѣ всякіе струговые запасы всѣ ставить подрядомъ міромъ, а не изъ казны. И сей указъ записать у Ларца, для того что крестьяне всѣ тамошніе живутъ на льготѣ и податей никакихъ и солдатъ не даютъ. Ежели-бъ ихъ принять противъ другихъ, то-бъ довелось съ нихъ взять въ годъ съ двора рублевъ по пяти. И какъ можно вездѣ смотрѣть и собирать деньги.

Объ ученіи дѣтей скажи мадамъ, чтобъ принуждали паче въ языкѣ, также и танцованья не забывали.

А письма присылать въ Гамбургъ.

Также и сѣно и дрова лишніа продавать; а сѣно изъ подмосковныхъ деревень завезти на братенъ дворъ, и когда нужное время, въ ту пору и продавать.

Таково послано изъ Вѣны чрезъ фонъ-Лита.

270. Андрею Артамоновичу Маттеву.

1708 г. 6 marzo. Hamburg.

По предложеннымъ своимъ пропозиціямъ при дворѣ царского величества общалъ учинить легу съ имперією и 30 тысячъ войскъ поставить нынѣ въ помощь, также и маріажъ съ дому вольфенбительскаго учинить. И, какъ нынѣ могъ видѣть, въ Вѣнѣ при томъ дворѣ великое стараніе имѣють, токмо не сподѣваюсь тому всему быть къ совершенію,—развѣ нѣкоторое можетъ быть.

А что надлежитъ о гварантіи, слышала отъ одного, что здѣшній дворъ то учинить готовы, токмо Лондра и Гага, будто, къ тому несогласны. И просто пишу, надѣясь, что сіе не будетъ явно никому, какъ вамъ истинной другъ и покорный слуга. Та кваранція идетъ чрезъ вашу персону и оного при дворѣ вѣнскомъ. А когда придетъ ко окончанію, чтобъ не легло на одного его въ гоноръ и славу при дворѣ царского величества: для чего сподѣваюсь, что уже онъ писалъ, что вѣнской дворъ готовъ то учинить.

Изъ Константинополя получена вѣдомость, что турки во всякой тишинѣ состоятъ. И хотя отъ шведа и Станислава были сторонніе учинить легу, токмо нарушать съ царскимъ величествомъ не хотятъ. Упомяная на преежнее, когда писалъ о господинѣ Гейзинѣ, нынѣ уже всѣ оного пакости открываются. И при дворѣ, слышу, мало приемень.

И званъ многожды ко двору, но оной изъ Вѣны вскорѣ не ѣдетъ и, чаю, не поѣдетъ. И ищетъ тутъ, или при иномъ дворѣ, службы. Тотъ ихъ такихъ первой интересъ: вступа въ службу, напервѣе искать себѣ вѣчнаго интересу, гдѣ-бы могъ животъ свой безпечно и безстрашно проавить. Чаю, и отъ другихъ то же вскорѣ увидимъ.

E stato mandato Matveeff a Londra.

271. Петру Павловичу Шафирову.

1708 г. 19-го марта, изъ Гамбурга.

Государь мой Петръ Павловичъ! По приѣздѣ сюда писалъ до васъ, мой государь, два письма и сподѣваюсь, что не дошли за прешкою почты. Здѣсь новинъ много имѣемъ фальшивыхъ со стороны непріятели. Но противъ своей стороны отвѣтствовать не можемъ, для того что кориспоонденціи свободной не имѣемъ. Господинъ князь Долгорукой писалъ, что уже 6 почтъ писемъ не имѣлъ. По письму отъ князя А. Хилкова, что получилъ изъ Стекольна новаго, о томъ писалъ до его превосходительства Гаврила Ивановича. И пишетъ, что нынѣ еще почали больше тѣснить. Здѣсь слышимъ, что во всѣхъ акціяхъ партикулярныхъ наши отпоръ давали, гдѣ было не сподѣвались встрѣтить въ такомъ состояніи нашу конницу. И слышимъ, что войско непріятельское въ великой слабости застануть, о чемъ вамъ, мой государь, больше извѣстно. Объ миру пишутъ, чрезъ дворъ прусской будто тѣ трактаты идутъ, а другіе—будто чрезъ министра французского Бунака. Иного отсель больше приобщить не имѣю. Корабли къ городу два или три преже праздника Пасхи пойдутъ. Есмь всегда и пребуду неотмѣннымъ слугою кн. Куракинъ.

272. Князю Александру Даниловичу Меншикову.

1708 г. 13-го (24-го) апрѣля, изъ Гамбурга.

Сіятељвѣишій князь, мой государь! Сей почты получилъ письма до вашего сіятельства отъ господина генерала Вейда изъ Стекольна, которыя при семъ посылаю ¹⁾.

На прешедшей почтѣ, отъ оногѣ-жъ господина генерала получа

¹⁾ Письма генерала Вейда вырѣзаны изъ подлиннаго тома, и при составленіи описи архива ихъ не оказалось.

письма, послалъ до вашего сіятельства, и не знаю, ежели дошли, для чего почта пресѣчена отъ непріятели, и здѣсь уже никто корисшонденціи отъ нашихъ краевъ больше семи недѣль не получилъ.

Всегда надежный заставъ подъ протекцію вашего сіятельства низайшій и поворный слуга кн. Куракинъ.

P. S. Въ овизіяхъ пишутъ: Bregadir Meilfeld, которой былъ на заставѣ у мосту, въ Гроднѣ, и потомъ былъ за арестомъ, и, ушедъ изъ-за аресту, нынѣ въ войскахъ швецкихъ.

Господинъ баронъ d'Urbigh, чаю, поѣхалъ изъ Вѣны въ путь свой, въ Голандію и въ другія мѣста, гдѣ надлежить.

Здѣшніе господа бурмистры и всѣ жители, ей, намъ противные. И что имъ говорю, ни на что не глядятъ. И нынѣ буду кумпаніи московской говорить, чтобъ для своихъ интересовъ имъ воспрещали въ курантахъ блазости писать. И нынѣ врутъ, будто per extremita взяты Pieterburgh, за что съ великимъ противленіемъ съ бурмистры говорилъ. А курантеры къ тому, сказываютъ, принуждены за страхомъ писать здѣсь отъ министровъ швецкихъ.

Таково письмо послано черезъ padre Teutino à Leopoli. 1708 г. 23-го (4-го) апрѣля.

273. Князю Алексѣю Петровичу (Прозоровскому?).

1709 г. 15-го іюня.

Государь мой, князь Алексѣй Петровичъ! Письма ваши маія отъ 26-го, а другое маія отъ 3-го дня получилъ и на оныя отвѣтствую. По полученіи сего письма, подпоручика Ивана Семенова и солдатъ выбравъ, которые отъ ранъ свободилися, выслать съ нимъ безъ мечтанія, также и лошадей на тѣхъ людей и сѣделъ со всѣмъ приборомъ; да во многихъ письмахъ писано, чтобъ прислать имянной списокъ умершимъ, по отходѣ изъ Смоленска князь Михаила Михайловича и по се число. Какъ сіе письмо получишь, что унтеръ-офицеровъ и солдатъ померло, также и заротныхъ чиновъ, и которыхъ чиселъ, и тому прислать имянной списокъ безъ мечтанія. А достальныхъ денегъ доведетца прислать въ польѣ 230 руб. И тѣ деньги съ нимъ-же, Иваномъ Семеновымъ, прислать безъ удержа-нія, также и капрала Крюкова прислать тутъ же дачу. А что чего есть полковыхъ принасовъ, съ нимъ-же, Иваномъ, прислать вѣдомость.

274. Милорду Витворту.

Милорды! Известно есть каждому, како его царское величество, мой премилостивѣйшій государь, послѣдствовавъ за непріателемъ, то есть корпа Красова въ Польшѣ, и отъ нападенія въ Померанію себя предупреджалъ, не хотя начать въ имперіи, въ непріятельскихъ провинціяхъ войны, изъ чего-бъ могло быть къ предосужденію интересамъ ея королевина величества и ея высокихъ аліатовъ. Но требовано, дабы помянутое корпо, зовомое шветцкихъ войскъ Красово, убѣжавши въ Померанію, никакого непріятельства не принимало противъ его царского величества и его союзниковъ, и въ Польшу не возвращалося, и было бы бездѣйствительно, и рекрутами-бъ не умножалося.

Но того ради актъ гварантіи къ содержанію нейтральства и тишины во имперіи прошлаго года марта 16-го въ Гагѣ при собраніи аліатцкомъ заключенъ таковымъ образомъ, что корпо аліатцкое войскъ къ содержанію тишины въ имперіи будетъ противно нарушителю того нейтральства.

Но уже известно есть, что турки, вступя въ союзъ съ Франціею и королемъ шведскимъ, чаяніемъ и съ малконтенты-венгеры, его царскому величеству и королевскому величеству польскому войну свою деклеровали, изъ которого аліанса о намѣреніяхъ общихъ непріятелей, какъ могли извѣститца, что будетъ вскорѣ нападеніе чинить въ Польшу и соединится съ корпомъ Красовомъ своихъ войскъ изъ Помераніи, и потомъ учинить нападеніе въ Саксонію.

Милорды! Изъ сего видно есть, къ какому предосужденію послѣдствовать будетъ интересамъ ея королевину величеству и ея высокихъ аліатовъ, когда оный обще непріятель, совокупясь съ корпомъ Красовомъ и нападеніе учиня въ Саксонію, гдѣ въ маломъ времени умножа свое войско и усилясь, уже нарушителемъ сильнымъ всѣхъ прогрессовъ высокихъ аліатовъ въ фаворъ Франціи по обяванію помянутаго аліанса, явится. Но оставляю пространныя обяванія о вышешомянутомъ аліансѣ общихъ непріятелей и ихъ противныя намѣренія, чего для каждому есть видимо, что сіе въ великому предосужденію дотыкается интересамъ общимъ высокимъ аліатовъ, воюющихъ противъ Франціи.

Того для ко упрежденію всѣхъ тѣхъ общимъ интересамъ злостей, по обяванію акта гварантіи къ содержанію покойства во имперіи, корпо войскъ аліатцкихъ долженствуетъ быть вскорѣ собрано и противъ обидаго непріятеля уже себя дѣйствительна показать, то есть корпо шветцкое въ Помераніи, зовомое Красово, отъ нападенія въ Польшу или въ Саксонію, или въ другія провинціи импе-

рѣи удержать и принудить дезормовать, дабы вся имперія отъ того могла быть въ тишинѣ.

Но ежели подъ сумнѣніемъ, яко-бы не есть нарушеніе нейтральства и тишины во имперіи отъ стороны шветцкой, — но уже прежде многими почты, какъ и остатнею вчерашнею, заподлинно отъ всѣхъ сторонъ объявили, что генераль Гелденштернъ, получа указъ отъ короля шветцкого, уже въ Помераніи указы выдалъ въ войскахъ—быть въ готовности во всякой къ походу,—также и лошадей въ провинціяхъ своихъ собираетъ, которыхъ предуготовленіе не можетъ быть никому закрыто. Къ тому-жъ изъ всѣхъ обстоятельствъ есть, что, по входѣ своемъ въ Померанію изъ Польши, которыхъ число больше десяти тысячъ не было, но, уже отъ времени до времени умножавшись, нынѣ въ 18000 обрѣтаются. Къ тому-жъ еще безъ всякихъ доводовъ явныхъ уже вся имперія извѣстна, что въ дукатствѣ Бременскомъ и Ферденскомъ вновь два регимента вербуютъ, также и въ княжествѣ Дунпонть ¹⁾ два регимента вновь навербованы.

Но по всѣмъ тѣмъ моимъ помянутымъ объявленіямъ уже, безъ сумнѣнія, явное есть нарушеніе отъ стороны шветцкой, и уже нарушено нейтральство и покой во имперіи.

Но еще къ тому паче всего явнѣе есть изъ универсаловъ, данныхъ въ Польшу отъ графа Станислава Лещинскаго прошедшаго тысяча семьсотъ десятаго года декабря мѣсяца, въ которыхъ обѣщаетъ со оными шветцкими войски въ Польшу вступить. Которыхъ ради причинъ, нынѣ въ Гагѣ, при собраніи аліатцкомъ министры, по обязанію въ томъ каждый своей стороны участковъ своихъ войскъ объявили, и къ скорому маршированью войскъ тѣхъ резолюція беретца.

Но въ собраніи высокопочныхъ Господъ Статовъ рѣшено, чтобъ ихъ участку, шти баталіонамъ, въ срединѣ мѣсяца февраля маршировать, также и другихъ принцовъ участки маршировать вскорѣ будутъ.

Милордъ! Того ради по должности своей, престоерегая къ интересамъ его царского величества и его высокихъ аліатовъ е alla соза сошине, прошу о всемъ обстоятельнѣе донести ея королевину величеству, дабы повелѣно вскорѣ участокъ аглинской—шесть баталіоновъ — въ собраніи аліатцкомъ объявить и, безъ утраты дражайшаго времени, конечно будущаго мѣсяца февраля маршировать въ назначенныя удобныя мѣста ко упрежденію всѣхъ вышепомянутыхъ

¹⁾ Principauté de Deux-Ponts (Zweybrücken) съ 1792 г. по 1814 г. принадлежало французамъ, а затѣмъ было раздѣлено между Баваріей и нѣкоторыми нѣмецкими герцогствами.

неприятельскихъ намѣреній. Но ежели помянутаго мѣсяца въ маршѣ и собраніи своемъ не будутъ, то, конечно, отъ помянутыхъ неприятельскихъ намѣреній развращеніе въ имперіи можетъ быть великое, чего для многіе принцы, имѣющіе своихъ войскъ въ Брабантѣ, принуждены будутъ войска свои для охраненія своего отзывать.

И на сіе прошу полнаго рѣшенія, дабы могъ оное сообщить ко двору своему.

На что есмь и пребуду со всякимъ респектомъ, Milord.

275. Въ Парижъ къ Волкову.

1711.—1-го (12-го) ноября. Гага.

Мой господинъ! Я чаю, мое отправленное отъ 27 прошедшаго до васъ дошло, которымъ объявилъ, что указомъ его царского величества я прибылъ въ Голландію, гдѣ пребуду нѣкоторое время.

Имѣю указъ, чтобъ мнѣ съ вами корришпонденцію имѣть и свое мнѣніе давать. Прошу васъ ко мнѣ по вся почты писать и обстоятельно о всемъ, по чему-бъ знавъ, принималъ такія мѣры.

Два артикула, посланные въ цыфри, чаю, вы получили. И ежели предложены на которые, требую вскорѣ отвѣди.

Имѣю указъ вамъ подтвердить на прежніе указы отъ двора, чтобъ сыскавъ изъ первыхъ добраго, какъ могу назвать, архитекта, который бы зналъ при положеніяхъ мѣста сады размѣривать и въ добрый ординъ установить, также и со всѣмъ дворомъ. Но ежели такого сыскать партикулярнаго неможно, а есть въ службѣ королевской, и безъ позволенія своего двора будетъ ѣхать не можетъ, то прошу ко мнѣ немедленно отписать. На что имѣю указъ писать о томъ къ маркезу де-Торсисъ. Еще, подтверждая, прошу какъ наискорѣе всѣмъ управляться, чтобъ такого человѣка поставить въ Петербургъ нынѣ, зимою, къ веснѣ. Что же о проѣздѣ его, обнадеживай его, что будетъ со всякимъ удовольствомъ отъ меня отправленъ и безъ труда. Къ тому-жъ, ежели имѣли указъ отъ двора и объ садовникахъ, извольте стараніе приложить.

Азбука, которая отъ двора дана, та и у меня есть, и по той продолжать будете ко двору. Но нынѣ при семъ вновь иную посылаю, для того что нѣкоторыя нужды буду въ цыфри я самъ разбирать и писать, чтобъ по сей мнѣ было способнѣе дѣлать, нежели по той, и новую при семъ прилагаю.

Прошу сдѣлать какой иной себѣ адресъ, подъ которымъ бы я могъ посылатъ ваши письма, и чтобъ вѣрнѣе могли доходить. Но мой

адресъ фальшивый прилагаю. Однакожь, почты двѣ или три прошу ко мнѣ вдвое письма посылать, — одно подѣ однимъ властнымъ именемъ, а другое — подѣ фальшивымъ, для того что будетъ ли изъ тѣхъ вѣрно которое доходить, то и употребимъ. На остатокъ пребываю.

Р. S. Отсель, за скоростью времени, не имѣю что новаго сообщить. Но ежели что у васъ есть о мирѣ, то о томъ сообщить, ежели какія доношенія двору учинилъ; объ предложеніяхъ отъ того двора отсель чрезъ три или двѣ недѣли прошу въ цифири ко мнѣ хотя нужныхъ дѣлъ копии прислать.

Я мню, ежели стануть разглашать, что сюда министромъ пріѣхалъ, весьма то внушать надобно, что я никакого характера не имѣю, но токмо, можетъ быть, что присланъ для осмотра интересовъ, чтобъ больше могъ рапортъ двору учинить, — для того, чтобъ не взявъ какого подозрѣнія, противны нашимъ интересамъ не являлся. На сіе мнѣ, пожалуй, пространно отпиши, ежели какіе слухи не будутъ ли о нашихъ дѣлѣхъ здѣсь.

276. Графу Гаврилу Ивановичу Головинну.

9 (20) ноября 1711 г. Гага.

По титулу. Симъ в—му превосх—ству высокографскому доношу, что вчерашняго числа получилъ я отъ господина Торсеа въ отвѣтъ на учиненное мое предложеніе о взаимныхъ медиацияхъ ихъ царского величества и королевского величества противъ указа, отправленнаго до меня сентября отъ 1-го числа, что, прежде всего, желаемо вѣдать: 1) что ужли-ли союзники, противъ Франціи воюющіе, медиацию его царского величества воспріали. 2) Если же не воспріали, — мочно-ль всеконечно надѣяться, что оную примутъ. 3) И если принять не похотятъ, то въ такомъ случаѣ царское величество чинить намѣренъ, чтобъ ихъ принудить то принять его медиацию. 4) И конечно-ль его царское величество такъ желаетъ, чтобъ оныя взаимныя медиации слѣдовалися неотмѣнно, то есть, когда королевское величество французское его царское величество за медиатора признаетъ, всеконечно-ль потребно, чтобъ онъ медиаторомъ былъ между царскимъ величествомъ, союзники его и короною шведскою. Всеконечно-ль такъ потребно, чтобъ въ такомъ случаѣ былъ его царское величество медиаторомъ между Франціею и коллигатами. 5) Что въ согласіи ли есть во всемъ томъ его царское величество съ союзники своими, то есть, что когда король французскій царское величество

за медиатора принять, чтобъ и королей польского и датского принять.

По сему нвое дѣло писано, о какомъ нѣ къ сему указу было, безъ сумнѣнія вашей свѣтлости извѣстно.

277. Переводъ письма Томаса Баралона, обратившагося въ Швецію, посланнаго имъ Б. И. Куряшину изъ Готтенбурга 18-го сентября 1717.

Изъ Готтенбурга, 16-го сентября.

Мой господинъ! Въ неизвѣстн. въ которомъ я, что вы не получили моего письма отъ 10 сего мѣсяца, которое я къ вамъ отправилъ чрезъ Гамбургъ, также и резонъ, которой вы мнѣ объявили, не состоитъ, хотя я васъ почиталъ за добраго музыканта; однакожъ я вамъ о томъ при семъ повторю.

Предъ седми недѣльми датчаны приходили къ Струмштату, чая, что тамо не было войскъ, гдѣ былъ подполковникъ Кло съ своимъ полкомъ гранадерскимъ, состоящимъ въ 50 человекъ, выбранныхъ изъ полковъ, да еще одинъ полкъ, — такъ что датчаны отбиты были съ урономъ шестисотъ человекъ; съ шведской стороны побито сто восемь человекъ гранадеровъ и девяносто два человека другого полку.

Король пожаловалъ Кло въ полковники за сіе дѣло. Армія собирается въ Трумштатъ, гдѣ уже шестнадцать тысячъ человекъ, къ которымъ присовокуплены будутъ еще восемь тысячъ. И всей арміи будетъ, по послѣдней мѣрѣ, двадцать четыре тысячъ человекъ, между которыми будетъ восемь тысячъ милищъ. Всѣ—люди молодые, отъ 17 до 18 лѣтъ, и офицеры такіе-жъ. Старыхъ же солдатъ выбираютъ въ унтеръ-офицеры. Всего на-все войска въ Швеціи 52 тысячи. И не смѣютъ всѣхъ вывести.

Здѣсь опасаются другого предвоспрятія къ сему городу или къ порту отъ датчанъ. Флотъ еще въ собраніи при Карлскронѣ. Король предъ нѣсколькими днями поѣхалъ въ Багусъ, — гдѣ я былъ, — и ѣхалъ на почтѣ въ Трумштатъ съ однимъ офицеромъ и чрезъ сіе мѣсто хочетъ пробираться. Однакожъ, не чаютъ, чтобъ тамъ остался, какъ мнѣ сказывалъ одинъ его секретарь, который нынѣ здѣсь.

И отдалъ король команду надъ всею арміею господину Амилтону. Здѣсь ни о чемъ не думаютъ, какъ о войнѣ. И никакой народъ такъ не любитъ своего принца, какъ здѣшній.

Я съ радостію вижу, что боятся они моего государя. И вездѣ говорятъ, что ежели король учинилъ миръ съ царскимъ величествомъ, то будутъ побивать всѣхъ прочихъ непріятелей. Вчерась со мною офицеры хотѣли биться объ закладъ, что, будто, миръ учиненъ.

Я весьма отваживаюсь посылкою сего письма ко услугам моего государя. Правда, что я имѣю карактеръ,—но не здѣсь. Я прошу его ко мнѣ прислать, такожде и указы, какимъ образомъ мнѣ поступать.

Я надѣюсь получить одну изъ вашихъ аріевъ (пѣсень). Я здѣсь пробуду нѣсколько мѣсяцевъ для близости отъ арміи, которая отсель въ восемнадцати миляхъ, то-есть въ пятидесяти четырехъ миляхъ французскихъ. Сверхъ того, сіе одно только мѣсто, чрезъ которое могу получать отъ васъ вѣдомости.

Ежели вы имѣете оказію посылать прямо изъ Амстердама сюда, или другіе порты шведскіе (кромѣ Стокголма), то пишите ко мнѣ просто, моимъ адресомъ, подъ ковертомъ господина комиссара Гомбурга въ Готтенбургъ. Ежели же оказія есть въ Стокгольмъ, то подъ кувертомъ господина Генрика Кёнигъ-юніоръ въ Стокгольмъ, или ординарною почтою гамбургскою къ господину Петру Гису.

Я примаю всякія потребныя мѣры ко учиненію моей должности и не щажу ничего. Къ тому напоминаю, что я въ службѣ наибольшаго принца въ свѣтѣ. Никто такъ не бѣгалъ подлѣ береговъ для приближенія къ адѣшнимъ. И я вытерпѣлъ отвагу погибели корабельной, который напелъ на камень, и чаялъ быть взяту отъ одного капара, отъ котораго мы ушли.

Сказываютъ, что датчаня въ десяти тысячахъ ретраншировались выше пояса за полторы мили отъ Штрумштата. И ежели мнѣ возможно будетъ, то поѣду посмотреть. Животъ и особа моя до услугъ моего императора, который можетъ мнѣ повелѣвать, и ничто за трудно не приму. Я съ нетерпѣливостію ожидаю вашихъ аріевъ ¹⁾. И вы отпустите мнѣ, что такъ смѣло пишу, понеже дѣла того требуютъ. Я знаю весь респектъ моей должности къ вамъ. И никто такъ совершенно и съ почтеніемъ не можетъ быть, какъ я есмь и проч. Томасъ де-Бараліонъ.

1717. 25 сентября (6 октября). Гага. Отправлена копія ко двору.

278. Царю Петру Алексѣевичу.

Черная. Таковая послана за мою рукою чрезъ Алексѣя Макарова.

[14-го сентября 1718 г. Гага].

Всемилоствѣйшій Государь! Хотя и было нѣкоторое разглашеніе, по возвращеніи моемъ изъ Шпаа, объ арестѣ купца голландскаго Борста въ моемъ письмѣ, однакожъ я въ томъ не довѣрялся, ожидая больше извѣстія отъ двора и, чая, что мнѣ указомъ вашего

¹⁾ Пѣсень.

величества о томъ будетъ объявлено. Нынѣ долговременное молчаніе отъ двора не токмо о томъ, ниже о другихъ какихъ дѣлѣхъ, на всѣ мои реляціи указовъ вашего величества не получаю; тѣмъ привело меня въ немалое сумнѣніе. Толь паче-жъ подтвердило, что помянутый купецъ Борстъ въ моемъ безвинномъ грѣхѣ за одно мое малое письмо понужденъ былъ заплатить штрафъ три тысячи червонныхъ и дать векселя сюда въ Амстердамъ для уплаты оныхъ на имя агента Фонденбурга, которые онъ, агентъ, векселемъ получилъ. и отъ корришпондентовъ его, Борста, здѣсь уже три тысячи принялъ.

Съ должнѣйшимъ респектомъ и чистою совѣстію, яко-бъ предстоялъ лицу вашего величества, чрезъ сіи мои покорнѣйшія линіи доношу, что, прежде сего, отъ корришпонденціи моей съ нимъ, Авраомъ Лопухинимъ, всему двору вашего величества извѣстно было, понеже оной имѣлъ надзираніе надъ дѣтьми моими и всѣмъ домою моимъ. И въ тѣхъ домовныхъ своихъ нуждахъ понужденъ былъ съ нимъ корришпондевцію имѣть, а не въ иныхъ какихъ бездѣльныхъ и богомерзкихъ дѣлѣхъ, въ чемъ надѣюся весьма по своей вѣрности (къ вашему величеству) быть чистъ. И отъ всѣхъ дѣлъ и съ Авраомъ Лопухинимъ и прочими всѣми, которые явились въ тѣхъ зломысленныхъ дѣлѣхъ противу вашего величества, что ниже съ кѣмъ корришпонденцію имѣлъ, ниже словомъ съ кѣмъ сообщался и нималымъ какимъ видомъ причинился, отъ чего-бъ могъ себѣ подозрѣніе получить; понеже вѣрность отъ многихъ лѣтъ прародителей моихъ дала мнѣ примѣръ служить вѣрно и безпорочно вашему величеству. И Божіею помощію, съ приложеніемъ моихъ немалыхъ трудовъ, по се число таковымъ себя показавъ, но и впредь до скончанія жизни моея тѣмъ же пребуду.

Что же принадлежить до послышки моего письма, въ чемъ помянутый купецъ Борстъ былъ допрашиваемъ, и то правда, что письмо я къ нему, Лопухину, послалъ, какъ могу упомнить, еще въ мартѣ мѣсяцѣ обыкновенное въ домовныхъ моихъ нуждахъ чрезъ купца Тезинка (какъ часто я то чинилъ и чрезъ другихъ купцовъ, дабы вѣрнѣе доходили). Но когда оное письмо получилъ назадъ, изъ того могъ признать, что оному нѣчто случилось, понеже публичное разглашеніе было здѣсь, что многіе взяты за арестъ.

И такъ, съ того времени ту свою корришпонденцію пресѣвъ.

Припадъ къ ногамъ вашего величества, слезно, Давыдеки вопію: «Изми мя отъ врагъ моихъ, Воже, и отъ востающихъ на мя избави мя. Сотвори со мною знаменіе во благо, и да видятъ ненавидящіе мя и постыдятся,—яко Ты, Господи, помогъ ми и утѣшилъ мя еси».

Наконецъ, вторицею припадаю къ ногамъ вашего величества, между вѣрными вѣрный рабъ, прося вашей всемилостивѣйшей протекціи, всемилостивѣйшій государь.

14 сентября 1718. Гага.

А дубликатъ отправленъ отъ 26 сентября (7 октября) 1718.

279. Иванъ Любъ—царю Петру Алексѣевичу.

11-го марта 1720 г.—Гага.

Всеправдивѣйшій цесарь, всемилостивѣйшій государь! По указу господина князя-посла прѣѣхалъ я въ Гагу 17 сего. И его превосходительство мнѣ вручилъ вашего величества всемилостивѣйшую отъ 17-го генваря ¹⁾, изъ которой я съ крайнешнимъ утрашеніемъ усмотрѣлъ, что мои двѣ совокупленные противныя партіи, которыя, видится, все при дворѣ могутъ дѣлать, меня и моихъ чрезъ нихъ налудкавѣйшія интриги въ самую глубочайшую немилость вашего величества ввели.

И понеже ваше величество мнѣ, безъ утѣшенія бывшему, всемилостивѣйше повелите отвѣтствовать, того ради прошу, выслушайте меня, всеправдивѣйшій цесарь, и потомъ извольте дѣлать съ вашимъ рабомъ и его безвинными и вѣрными, какъ ваше величество заблаго-разсудите.

Но понеже, всемилостивѣйшій государь, я сіе иначе не умѣю писать, нежели по-голландски, — того ради покорнѣйше прошу за благо принять, что я пишу подъ ковертомъ, — но запечатано, — его превосходительства Егужинского, которой сей языкъ совершенно разумѣть.

И между тѣмъ, всемилостивѣйшій государь, что бы ни было, что Божеская воля опредѣлила обо мнѣ и объ моихъ, ничто меня не отвратитъ безпрестанно молиться за ваше цесарское величество и за ее величество государыню цесаревну и за всесвѣтлѣйшіе депретенденты, за ихъ здравіе и благополучіе, дабы Богъ изволилъ до скончанія свѣта содержать родъ вашего величества на преславнѣйшемъ вашемъ престолѣ. Всеправдивѣйшій цесарь, всемилостивѣйшій государь, вашего цесарского величества всевѣрнѣйшій, но бѣднѣйшій рабъ «Иванъ Лупсъ». Амстердамъ.

На оборотѣ письма собственноручная кн. Б. Ив. Куракина помѣта: «1720 г. 11 (22) марта. Гага. Переводъ съ письма Ивана Любса, и сообщена копія къ царскому величеству».

¹⁾ См. «Архивъ кн. О. А. Куракина», т. I, изд. 1890 г., стр. 14, № 21, письмо Петра I къ князю Б. П. Куракину.

280. Князь В. И. Куракинъ—графу Г. И. Головкину¹⁾.

6 (17) мая 1720 г. Гага.

Какъ изъ письма вашего, моего государя, такъ и изъ копій, приложенныхъ, усмотрѣлъ въ великой мнѣ печали отвѣтъ безпутной жены моей, что она претендуетъ деревнями всѣми владѣть по свой вѣкъ, а безъ того ничего не хочетъ дѣлать. Ей, милостивый государь! Привела меня она, безпутная жена моя, въ такую дисперацию, что не знаю самъ, что могу дѣлать. Сама своимъ безпутнымъ житьемъ въ вѣчный стыдъ себя и меня привела. А нынѣ и дочь мою вѣчно хочетъ сгубить, о чемъ наипаче всего имѣлъ соболѣзнованіе. И все, что было въ моей силѣ, я старался всячески честно окончать.

А нынѣ иного способу не вижу, чтобъ его царское величество, по высокой своей милости, ежели я достоинъ оной имѣть, вмѣсто-бъ всякаго награжденія, повелѣлъ бы ее, жену мою безпутную, постричь и избавилъ бы меня вѣчнаго стыда и печали. И въ томъ васъ, моего государя, прошу мнѣ свою явить милость и вспоможеніе учинить. А другимъ образомъ поступа, на вѣчный стыдъ, ей, понуждень буду ее отлучить отъ себя.

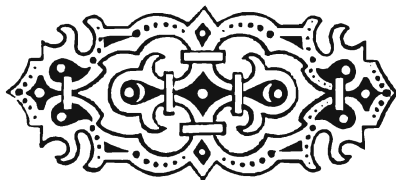

¹⁾ См. «Архивъ кн. Ф. А. Куракина», изд. 1891 г., томъ II, стр. 411.

МАТЕРІАЛЫ КЪ РОДОСЛОВІЮ КНЯЗЕЙ КУРАКИНЫХЪ

ВЪ X—XIX ВВ.





281. Родословіе князей Куракиныхъ.



одоначальникъ сея фамиліи, равно какъ и князей Голицыныхъ, былъ великій князь литовскій Гедиминъ.

Сей Гедиминъ имѣлъ семь сыновъ, изъ которыхъ Наримундъ, второй его сынъ, родоначальникъ есть князей Хованскихъ, Корецкихъ, Голицыныхъ, Куракиныхъ и Щенятевыхъ.

Сынъ его, Александръ Наримундовичъ, произвелъ сына Патрикеея, князя звенигородскаго, который, прибывъ въ Москву въ 1408 году, вступилъ въ службу великаго князя Василя Дмитріевича. Онъ имѣлъ трехъ сыновъ.

Князь Юрій Патрикеевичъ, второй его сынъ, женатъ былъ на дочери великаго князя Василя Дмитріевича, княжнѣ Аннѣ Васильевнѣ, и имѣлъ двухъ сыновъ.

Князь Василю Юрьевичъ, старшій сынъ его, произвелъ двоихъ же сыновъ, изъ которыхъ первый сынъ его, князь Иванъ Васильевичъ, прозваніемъ Булгакъ, имѣлъ четырехъ сыновъ.

1) Князь Иванъ Ивановичъ, прозваніемъ Мѣшокъ, будучи бояриномъ, скончался бездѣтенъ.

2) Князь Михайло Ивановичъ, прозваніемъ Голица, отъ котораго пошелъ родъ князей Голицыныхъ.

3) Князь Андрей Ивановичъ, прозваніемъ Курака. Отъ сего произошелъ родъ князей Куракиныхъ.

4) Князь Дмитрій Ивановичъ скончался бездѣтенъ.

Здѣсь отъ князя Андрея Ивановича начинается родъ князей Куракиныхъ.

Князь Андрей Ивановичъ, прозваніемъ Курака (онъ же писался и Булгаковъ), бояринъ и воевода при царяхъ Иванѣ Васильевичѣ и Васильѣ Ивановичѣ. Въ 1494 году взял онъ городъ Смоленскъ,

за и еще вѣдѣваемъ изъ тѣхъ книгъ города въ 1514 году находима. Онъ имѣлъ пять сыновъ ¹⁾.

1) Князь Георгій Андреевичъ Куракинъ, бояринъ и воевода при царѣ Иванѣ Васильевичѣ. Въ 1562 году былъ онъ намѣстникомъ новгородскимъ и, тамъ находясь, въ томъ же году между Россією и Швецією заключилъ на двѣдцать лѣтъ перемиріе съ великимъ шведскимъ Нильскруномъ съ товарищи. Умеръ бездѣтенъ.

2) Князь Дмитрій Андреевичъ Куракинъ, бояринъ при царѣ Иванѣ Васильевичѣ. Сей былъ изъ славнѣйшихъ тогдашняго времени полководцевъ и находился въ разныхъ военныхъ походахъ; а въ 1565 году былъ намѣстникомъ во Псковѣ.

Дѣти его:

а) Князь Иванъ Дмитріевичъ, умеръ бездѣтенъ.

б) Князь Семенъ Дмитріевичъ. Сей въ 1577 году былъ главнокомандующимъ воеводою на крымскихъ границахъ, а потомъ въ томъ же году находился въ походѣ на Лифляндію.

Сынъ его

Князь Иванъ Семеновичъ, въ 1597 году въ рындахъ былъ при аудиенціи царскаго посольства; въ 1601 стольникомъ; въ 1606 воеводою въ Тулѣ; въ 1614 бояриномъ и полковымъ воеводою близъ Москвы, по случаю грозившей опасности отъ нападенія крымскихъ татаръ, а напоследокъ, съ 24 января 1616 года по 21 мая 1620, находился въ Тобольскѣ воеводою. Умеръ бездѣтенъ.

3) Князь Петръ Андреевичъ Куракинъ, воевода; употребленъ былъ во многихъ походахъ. Онъ упоминается бояриномъ въ 1558 году; намѣстникомъ смоленскимъ въ 1557 и казанскимъ въ 1572.

(Дѣтей его смотри подъ знакомъ †).

4) Князь Иванъ Андреевичъ Куракинъ, бояринъ. Въ 1551 воеводою былъ на Рязани, а въ 1559 году смоленскимъ намѣстникомъ.

Сынъ его

Князь Михайло Ивановичъ Куракинъ умеръ бездѣтенъ.

¹⁾ Всѣ оныя по большей части писались князьями Бугаковыми; иногда же и Бугаковыми-Куракинными.

5) Князь Григорій Андреевичъ Куракинъ, бояринъ. Въ 1558 былъ воеводою въ Иваньгородѣ, а въ 1572 въ Казани.

Сынъ его, князь Петръ, во младыхъ лѣтахъ умеръ.

† Сынъ князя Петра Андреевича Куракина.

Князь Андрей Петровичъ Куракинъ въ 1559 былъ воеводою въ ливонскомъ походѣ; въ 1573 посланъ съ войсками къ Казани; 1577 на границы противу крымскихъ татаръ и въ томъ же году въ ливонскомъ былъ походѣ. Потомъ пожалованъ бояриномъ. Во время царскаго изъ Москвы отсутствія ему вѣряемо было главное въ городѣ смотрѣніе. Въ 1580 вторично посланъ на крымскія границы и въ Польшу. Въ 1581 находился въ Новѣгородѣ; въ 1582 въ Крыму; въ 1583 противъ луговыхъ черемисъ, а въ 1589 пакъ противу крымскихъ татаръ.

Дѣти его:

1) Князь Семенъ Андреевичъ, бояринъ при царѣ Васильѣ Ивановичѣ Шуйскомъ. Дѣтей его смотри подъ знакомъ **.

2) Князь Михайло Андреевичъ умеръ бездѣтенъ.

** Дѣти князя Семена Андреевича:

1) Князь Василій Семеновичъ въ 1613 году упоминается въ рындахъ, въ 1615 стольникомъ, а въ 1618 воеводою въ Кремлѣ.

Сынъ его

Князь Иванъ Васильевичъ Куракинъ, въ 1634 былъ стольникомъ. Умеръ бездѣтенъ.

2) Князь Ѳедоръ Семеновичъ Куракинъ. Въ 1615 году, въ чинѣ стольника и воеводы посланъ будучи противу поляковъ, разбилъ 21 декабря польскаго генерала Лисовскаго близъ Переславля; въ 1617 былъ рындюю при аудіенціи мунгальскаго посла; въ 1627 ходилъ воеводою на крымскія границы; въ 1643 воеводою былъ въ Тулѣ; въ 1645 сентября 30 дня пожалованъ бояриномъ, а въ 1646 первыиъ астраханскимъ воеводою. Скончался генваря 2 дня 1684 и погребенъ въ Чудовѣ монастырѣ.

Сынъ его

Князь Ѳедоръ Ѳедоровичъ Куракинъ, бояринъ при царяхъ Алексѣѣ Михайловичѣ и Ѳедорѣ Алексѣевичѣ. Въ 1662 году въ отсутствіе государя былъ главнымъ въ Москвѣ правителемъ и много способствовалъ къ усмиренію московской черни, въ то время взбунтовавшейся.

Супруга его княгиня Авдотья Андреевна...

Когда въ 1654 году, генваря 8 дня, была у государыни царицы, Марьи Ильичны, на аудіенціи грузинская царица Елена Леонтьевна, въ то время въ первой встрѣчѣ у тапканы (то есть у саней) сія княгиня ее, царицу, встрѣтила.

Дѣти ихъ:

1) Княжна N. N. . . . въ супружествѣ была за князь Михайломъ. . . . Хованскимъ.

2) Княжна Авдотья, въ супружествѣ была за бояриномъ князь Никитой Ивановичемъ Одоевскимъ. Во время бракосочетанія государя царя Алексѣя Михайловича (1671, генв. 22) занимала она на свадьбѣ материно мѣсто.

3) Княжна N. N. . . . за фельдмаршаломъ князь Васильемъ Володиміровичемъ Долгоруковымъ.

4) Княжна N. N. . . . въ супружествѣ была за князь Андреемъ Михайловичемъ Черкасскимъ.

5) Князь Григорій Семеновичъ Куракинъ.

Въ 1640 стольникъ, въ 1641 воевода въ Веневѣ, потомъ пожалованъ бояриномъ отъ царя Алексѣя Михайловича; въ 1655 годѣ во время царскаго отсутствія изъ Москвы имѣлъ въ городѣ главное правленіе; въ 1663 былъ казанскимъ воеводою; въ 1682 присутствовалъ при собраніи россійскихъ государственныхъ чиновъ во время соборнаго дѣянія о истребленіи мѣстничества. Супруга его была княгиня Марья Борисовна. . . . Во время бытности у государыни царицы Марьи Ильичны, на аудіенціи вышеупомянутой грузинской царицы, сія княгиня вторую отправляла на крыльцѣ встрѣчу. Скончалась 7169 (1661) года.

Сынъ ихъ:

Князь Иванъ Григорьевичъ Куракинъ, былъ прежде у государя царя Θεодора Алексѣевича спальникомъ, потомъ стольникомъ и кравчимъ съ путемъ, наконецъ бояриномъ; въ 1682 присутствовалъ онъ при соборномъ дѣяніи о истребленіи мѣстничества; былъ въ Смоленскѣ воеводою и намѣстникомъ, гдѣ онъ и умеръ 15 сентабря 1682. Тѣло его, по указу великихъ государей, привезено изъ Смоленска въ Москву и 21 октября погребено въ Чудовѣ монастырѣ. Первая супруга его была княгиня Θεодосья Алексѣевна, дочь князя Алексѣя Никитича Одоевского, скончалась 25 августа 1677, а вторая—княгиня Марья Петровна Прозоровская, скончалась 11 марта 1684. Обѣ погребены въ Чудовѣ монастырѣ.

Дѣти его:

I. Князь Михайло Ивановичъ Куракинъ былъ прежде спальникомъ, потомъ ближнимъ стольникомъ. Умеръ 1696 года. Супруга его, княгиня Мавра Дмитриевна, дочь боярина князь Дмитрія Алексѣевича Голицына, родилась въ 1673, а скончалась 21 сентября 1743 года.

Дѣти ихъ:

а) Князь Василій Михайловичъ, умеръ въ младенствѣ.

б) Княжна Марья Михайловна, въ супружествѣ была за графомъ Александромъ Петровичемъ Апраксинымъ, скончался 1761 года.

в) Княжна Парасковья Михайловна скончалась 1750 года.

II. Князь Борисъ Ивановичъ Куракинъ, родился 18 августа 1677 г. Сей весьма знаменитъ былъ особливымъ искусствомъ въ негоціаціяхъ и успѣшнымъ исполненіемъ разныхъ важныхъ дѣлъ, поручаемыхъ ему отъ государей съ великою довѣренностію. Въ 1684 году пожалованъ былъ стольникомъ къ Петру I, потомъ въ числѣ молодыхъ дворянъ посланъ былъ въ Венецію для изученія разныхъ европейскихъ языковъ, математики, мореплавательной науки, равно какъ и для примѣчанія чужестранныхъ нравовъ и поведеній. Въ 1695 и 1696 годахъ въ два аворскіе похода отличился онъ неустрашимю храбростію. Въ 1700 и 1704 годахъ при двухъ достопамятныхъ города Нарвы осадахъ имѣлъ онъ новый случай оказать ревность свою къ службѣ, находясь въ первой капитаномъ, а во второй майоромъ. Острый и науками просвѣщенный его разумъ, равно какъ и ревностное его желаніе ко услугамъ Петра I, скоро приобрѣли ему особенную монаршую милость; ибо въ 1705 году отправленъ онъ былъ въ Римъ къ папѣ Клименту XI для склоненія его, чтобы не признавалъ онъ королемъ польскимъ Станислава Лещинскаго. Въ Римѣ пробылъ онъ до 1708 года. Оттуда возвратясь съ совершеннымъ успѣхомъ посольства своего, пожалованъ былъ отъ государя подполковникомъ лейбъ-гвардіи Семеновскаго полка. Спустя нѣсколько времени пожалованъ онъ былъ генераль-майоромъ и въ сѣмъ чинѣ находился при славной полтавской баталіи, рѣшившей судьбину имперіи Россійской и королевства шведскаго. Во время знаменитаго сего сраженія сей князь совѣтами, благоразумнымъ приводствомъ ввѣренной ему части войскъ и храбрыми приѣтми немало способствовалъ къ одержанію сей безсмертной славы достойныя побѣды. Отъ сего времени теченіе службы его совсѣмъ перемѣнилось, ибо въ томъ же 1709 году по именному Петра I указу (присланному отъ 23 октября изъ Пруссіи) велѣно ему было ѣхать полномочнымъ министромъ къ разнымъ европейскимъ дворамъ. Посольство свое началъ онъ въ Англіи при дворѣ королевы Анны, а исприва

тамъ съ успѣхомъ порученныя ему дѣла, отправился въ Ганноверъ къ курфирстру Георгію (который послѣ былъ англискимъ королемъ подъ названіемъ Георгія I). Потомъ въ Гагѣ при Генеральныхъ Статахъ соединенныхъ Нидерландъ былъ чрезвычайнымъ и полномочнымъ посломъ. Въ 1713 году изъ ближнихъ стольниковъ переименованъ былъ въ тайнаго совѣтника и отправленъ первымъ россійскимъ полномочнымъ на Утрехтскій конгрессъ, оттуда къ союзникамъ въ Померанію,—и на конгрессъ Бруншвөгскій. Но какъ сей конгрессъ бесполезное имѣлъ окончаніе, то и отправленъ былъ сей князь въ прежнемъ званіи въ Голландію. Оттуда въ характерѣ чрезвычайнаго посла отправился во Францію. При версальскомъ дворцѣ производилъ онъ всѣ порученныя ему дѣла съ отличнымъ успѣхомъ и великою похвалою. Во время второго путешествія императора Петра I въ 1717 году имѣлъ онъ счастье принять его въ Парижѣ и быть въ его свитѣ. Въ сіе время самъ императоръ возложилъ на него орденъ святаго апостола Андрея. Потомъ, когда Петръ Великій отправился въ персидскій походъ, тогда сей мудрый государь оказалъ новый опытъ своей милости и довѣренности князю Борису Ивановичу, ибо далъ ему полную мочь со всѣми министрами россійскими, при чужестранныхъ дворахъ находящимися, имѣть переписку, повелѣвъ притомъ всѣмъ министрамъ, чтобы они во всякихъ государственныхъ дѣлахъ вмѣсто его, государя, увѣдомляли сего князя и получаемыя отъ него рѣшенія и наставленія принимали какъ-бы его собственныя. Сей опытъ государской къ нему довѣренности являетъ великія свойства сего князя и приноситъ великую честь его имени. Въ 1723 году, отъѣзжая изъ Парижа на нѣкоторое время, имѣлъ онъ случай новое получить удостовѣреніе о монаршей къ нему милости, ибо императоръ Петръ I, въ небытность князя Бориса Ивановича въ Парижѣ при королевскомъ дворѣ, всѣ министерскія дѣла повелѣлъ исправлять сыну его, князю Александру Борисовичу, въ характерѣ посланника. Въ 1726 году императрица Екатерина I пожаловала его дѣйствительнымъ тайнымъ совѣтникомъ. Напослѣдокъ назначенъ онъ былъ полномочнымъ посломъ на Саксонскій конгрессъ, но въ самое сіе время скончался въ Парижѣ 17 октября 1729 года. Тѣло его привезено въ Москву и погребено съ праотцами его въ Чудовѣ монастырѣ. Къ достойной чести имени сего знаменитаго князя упомянуть должно, что онъ, посвятивъ жизнь свою на услуги государю и отечеству, притомъ изобливалъ всѣми нравственными добродѣтелями: былъ челоѣколюбивъ, милостивъ и жалостливъ къ состоянію несчастныхъ. При концѣ же жизни своей добродѣтели свои увѣнчалъ онъ достохвальнымъ и отечеству полезнымъ дѣломъ, ибо, лежа уже на одрѣ смертномъ, завѣщалъ сыну своему, князю Александру Борисовичу, построить гошпиталь съ церковью для 15 заслуженныхъ офицеровъ и снабдить оную постоянными доходами для содержанія всѣми потребностями сихъ офицеровъ. Что было и исполнено. И донныя сія гошпиталь въ Москвѣ приноситъ истинную славу челоѣколюбивому своему основа-

тею. Супруги его: первая Акси́ня Феодоровна, дочь боярина Феодора Ивановича Лопухина, родная сестра царицы Евдокии Феодоровны; въ супружество вступила въ 1693 году, скончалась въ 1699 на 22 году отъ рожденія своего. Вторая супруга княгиня Марья Феодоровна, дочь боярина князя Феодора Семеновича Урусова, въ супружество вступила въ 1707, а скончалась въ 1731 году.

О дѣтяхъ его смотри подъ знакомъ ***.

Ш. Князь Иванъ Ивановичъ Куракинъ. Умеръ 1706 года. Супруга его, княгиня Елена Тихоновна, дочь боярина Тихона Никитича Стрешнева, умерла 1706 года.

Сынъ его.

Князь. умеръ во младенчествѣ въ 1706 году.

*** Дѣти князя Бориса Ивановича Куракина отъ перваго супружества:

1. Княгиня Татьяна Борисовна, обергофмейстерина ея императорскаго величества, родилась 2 января 1696. Въ супружествѣ была за князя Михайло Михайловичемъ Голицынымъ, генераль-фельдмаршаломъ, лейб-гвардіи полковникомъ, сенаторомъ и президентомъ военной коллегіи. Вдовствовала съ 10 декабря 1730 года. Скончалась 1758 года.

2. Князь Александръ Борисовичъ, родился 3 іюля 1697 года. Сначала употребляемъ былъ при родителяхъ своемъ въ посольскихъ его путешествіяхъ и въ то же время прилежалъ къ разнымъ наукамъ съ крайнимъ стараніемъ и великимъ успѣхомъ; видѣлъ почти всѣ европейскіе дворы; и между прочими его дарованіями имѣлъ онъ и сіе рѣдкое, что могъ говорить на всѣхъ языкахъ разными нарѣчіями тѣхъ земель, которыя онъ проѣзжалъ. Все сіе доставило ему великую милость императора Петра Великаго, который пожаловалъ его въ 1721 году своимъ камеръюнкеромъ и совѣтникомъ посольства. Въ 1724 дѣйствительнымъ камергеромъ. Дважды занималъ онъ мѣсто аккредитованнаго полномочнаго министра при французскомъ дворѣ съ великою похвалою. Въ 1723 году по случаю отлучки родителя его въ Голландію и въ 1727 году по его кончинѣ испросилъ онъ себѣ дозволеніе возвратиться въ отечество для учрежденія домашнихъ дѣлъ. По вторичномъ его въ отечество возвращеніи (въ коемъ не былъ онъ болѣе 20 лѣтъ), императоръ Петръ II возложилъ на него орденъ св. Александра Невскаго. Въ 1731 году императрица Анна Іоанновна пожаловала его тайнымъ совѣтникомъ, а въ 1735 году оберъ-штальмейстеромъ, наконецъ, получалъ онъ орденъ св. апостола Андрея и былъ пожалованъ сенаторомъ; скончался 2 октября 1749 г.

Супруга его, княгиня Александра Ивановна, дочь генерала-поручика и сенатора Ивана Васильевича Панина, родилась 3-го февраля 1711 года; въ супружество вступила 26 апрѣля 1730 года.

О дѣтяхъ его смотри подъ знакомъ †.

Дѣти князя Бориса Ивановича отъ второго супружества:

3. Князь Сергій Борисовичъ, родился 1702, умеръ въ младенчествѣ.

4. Княжна Екатерина Борисовна, родилась 26 октября 1703 года; въ супружествѣ была за графомъ Александромъ Борисовичемъ Бутурлинымъ, фельдмаршаломъ, сенаторомъ и разнымъ орденовъ кавалеромъ. Вдовствовала съ 30 августа 1767. Скончалась 15 ноября 1772 года.

† Дѣти князя Александра Борисовича Куракина:

1. Княжна Анна Александровна, родилась 5 августа 1731; умерла 20 марта 1749 года.

2. Княжна Татьяна Александровна, родилась 3 іюля 1732 г. Въ супружество вступила 6 ноября 1751 года за прапорщика гвардіи (что нынѣ камергеръ) Александра Юрьевича Нелединскаго-Мелецкаго. Скончалась 16 декабря 1754 года.

3. Князь Борисъ Александровичъ, въ крещеніи названъ Леонтій, родился 11 іюля 1733 г. Службу свою началъ онъ съ 1743 г., будучи солдатомъ гвардіи Преображенскаго полка. Въ 1747 году пожалованъ гвардіи прапорщикомъ, въ 1749—камеръюнкеромъ, потомъ камергеромъ, генераломъ-поручикомъ, двора его императорскаго величества гофмейстеромъ и кавалеромъ орденовъ св. Александра и св. Анны. При учрежденіи коллегіи-экономіи поручено было ему главное во оной мѣсто, въ то же самое время учиненъ онъ президентомъ камеръ-коллегіи и сенаторомъ. Многодѣліе и неуспѣшныя его по разнымъ званіямъ труды пресѣкли наконецъ жизнь сего полезнѣйшаго отечеству мужа въ наилучшемъ ея цвѣтѣ. Онъ скончался 22-го ноября 1764 года и погребенъ въ Москвѣ въ Чудовѣ монастырѣ. Супруга его, княгиня Елена Степановна, дочь фельдмаршала и кавалера, Степана Федоровича Апраксина, родилась 5 сентября 1735. Въ супружествѣ была съ 6 февраля 1751, скончалась въ Петербургѣ 29 октября 1768. О дѣтяхъ его смотри ††.

4. Княжна Аграфена Александровна, родилась 27 мая 1734 г.,— двора ея императорскаго величества фрейлина.

5. Княжна Екатерина Александровна, родилась 5 сентября 1735 г.; въ супружествѣ съ 4 мая 1752 г. за ротмистромъ конной гвардіи, князь Иваномъ Ивановичемъ Лобановымъ-Ростовскимъ.

6. Княжна Александра, родилась 1736 г., скончалась 1739 года.

7. Княжна Наталья Александровна, родилась 7 апрѣля 1737 г., въ супружествѣ съ 20 января 1754 г. за генералъ-аншефомъ и разнымъ орденовъ кавалеромъ, князь Николаемъ Васильевичемъ Репнинымъ.

8. Княжна Настасья, родилась 1739 г., скончалась того-жъ года, будучи трехъ мѣсяцевъ.

9. Княжна Парасковья Александровна, родилась 14 іюня 1741 г., скончалась въ ноябрѣ 1755 г.

†† Дѣти князя Бориса Александровича.

1. Князь Александръ Борисовичъ, родился 18 генваря. 1752 года. Находясь сержантомъ лейбъ-гвардіи Семеновскаго полка, переведенъ былъ лейбъ-гвардіи въ конный полкъ вахмистромъ, въ которомъ будучи, пожалованъ въ 1761 годѣ подпоручикомъ гвардіи. Онъ два раза путешествовалъ изъ отечества въ чужія земли для обученія разнымъ наукамъ. Въ 1770 году обучался въ лейденскомъ университетѣ и, по окончаніи тамъ наукъ, поѣхалъ въ Англію и Францію. Въ первое путешествіе съ 1766 по 1768 годъ проѣхалъ онъ Польшу, всю нѣмецкую землю и Давію. Находясь въ Лондонѣ, получилъ онъ извѣстіе, что ея императорское величество всемилоостивѣйше пожаловала его ко двору своему камеръюнкеромъ. Находясь въ Копенгагенѣ при російскомъ послѣ г. Салдернѣ, получилъ онъ отъ ея величества, вдовствующей королевы Софіи-Магдалены. орденъ Совершеннаго союза.

2. Княжна Аграфена, родилась 1753 г. и въ томъ же году скончалась.

3. Князь Степанъ Борисовичъ, родился 9 іюля 1754 года. Въ 1764 году именнымъ ея императорскаго величества указомъ пожалованъ во флотъ мичманомъ, потомъ посланъ былъ въ Швецію для обученія разнымъ наукамъ. Оттуда возвратясь, въ 1770 году находился при осадѣ и взятѣ Бендеръ, и по окончаніи сей кампаніи пожалованъ былъ отъ арміи капитаномъ. Въ 1773 году покойнымъ генералъ-аншефомъ и кавалеромъ Александромъ Ильичемъ Библиковымъ взятъ былъ въ генеральсь-адъютанты, а нынѣ переименованъ въ премьеръ-майоры.

4. Князь Иванъ, родился 1755 года, а скончался 1756 года.

5. Князь Николай, родился 1756 и того-жъ года скончался.

6. Княжна Александра, родилась въ 1758 г., скончалась въ 1760 году.

7. Князь Алексѣй Борисовичъ, родился 19 сентября 1759 года. Лейбъ-гвардіи коннаго полка вахмистръ.

8. Князь Иванъ Борисовичъ, родился 26 октября 1761 года. Въ Сухопутномъ шляхетномъ кадетскомъ корпусѣ.

9. Князь Дмитрій, родился въ 1763 году, скончался въ 1764 году.

Примѣчаніе. Помѣщенное выше родословіе фамиліи князей Куракиныхъ было напечатано въ изданіи извѣстнаго Ник. Ив. Новикова: „Древняя Россійская Вивліоенка“, ч. V, Спб., 1774 г., на стр. 395—419; тамъ-же помѣщенъ рисунокъ герба князей Куракиныхъ и родословная таблица этой фамиліи. Въ составленіи этого родословія участвовалъ князь Александръ Борисовичъ Куракинъ 2-й, который и имѣлъ по сему предмету сношеніе съ Н. И. Новиковымъ.

Ред.

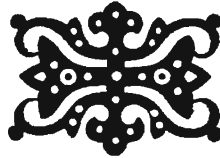

GENEALOGIE HISTORIQUE DES PRINCES DE KOURAKIN

recueillie et mise en ordre par le Baron Alexandre Serdobin.

St.-Pétersbourg. Ce 20 de Janvier, l'année 1805.





282. Généalogie historique des Princes de Kourakin issus de la Maison Ducale de Lithuanie.

Historia testis veritatis.

Cicero.

Les hommes ont eu de tout temps la manie de faire remonter leur origine, ainsi que celle de leur nation, à des temps fabuleux et de la rapporter à quelques divinités, ou à des familles étrangères et d'une antiquité fort reculée.

Les Grecs avaient déjà cette faiblesse. La plupart de leurs familles régnautes tiraient leur généalogie des dieux. Il est vrai que la politique y avait autant de part que l'ostentation et l'ignorance. Les princes, en se parant d'une origine divine, en imposaient à des peuples stupides et superstitieux qui proportionnaient leur zèle et leur soumission aux idées qu'ils se faisaient de leurs souverains, qu'ils regardaient comme infiniment au dessus du reste des hommes. C'est ainsi qu'Alexandre le Grand se disait le fils de Jupiter Ammon, qu'Aratus prétendait l'être d'Esculape, et que les rois de Macédoine se disaient du sang d'Hercule.

L'exemple des grecs fut imité par les romains, qui aimaient aussi à se glorifier d'une extraction divine ou du moins fabuleuse. Selon eux Romulus était fils de Mars. Sa mère descendait d'Enée, prince de Troie, qui lui même était fils d'Anchyse et de Venus.

La plupart des nations de l'Europe se repaissaient de pareilles chimères. Elles croyaient donner une sorte d'illustration à leurs princes en leur prêtant une origine soit troyenne, soit italienne, soit romaine.

Les français faisaient descendre leurs premiers rois de Priam et d'Hector, princes de Troie. Les Anglais rapportaient l'origine des leurs à Brutus, prétendu petit fils d'Ascanius, fils d'Enée. La maison d'Autriche dérivait ses ancêtres des Aniciens et des Perléoniens de Rome, les princes de Hohenzollern des Colonna, ceux de Hohenlohe des Flaminins, la maison d'Est des Actiens, les Marggraves de Bade et les princes d'Anhalt des Ursins ¹).

C'est ainsi que les historiens polonais font descendre leurs rois et leurs princes du sang de Jagellon, d'un prince d'Etrurie nommé Publius Libon Palemon, qui, fuyant les cruautés de Néron, vint s'établir en Lithuanie, vers l'an 56 de J. C.

¹ Koch, tables généalogiques des maisons souveraines de l'Europe.

Les russes, plus qu'aucun autre peuple, eurent aussi la vanité de faire remonter l'origine de leurs premiers Grands Ducs, czars et princes de la race de Ruric, à une antiquité très reculée. Ils disent que Slawen et Scythus, deux frères descendant de Japhet, arrivèrent avec leur nation aux bords de la mer Noire et du Danube, et donnèrent leurs noms aux peuples qu'ils y subjuguèrent. Slawen ayant laissé en Thrace et en Illyrie son fils Bastarnès, s'avança vers le nord et bâtit près du lac d'Ilmen une ville, qu'il nomma Slawensk. Ses descendants y régnèrent pendant 350 ans jusqu'au prince Wandal, qui fit de grandes conquêtes vers le nord, avec l'aide de ses parents Hardoric et Hunigare. Wandal partagea les pays qu'il avait conquis entre ses trois fils Izbor, Wladimir et Stolposwiat. Il bâtit en leur honneur trois villes, qui existent encore ¹⁾).

Izbor et Stolposwiat moururent avant Wladimir. Les descendants de ce dernier régnèrent sur les pays que Wandal avait conquis. Burwoy, neuvième prince depuis Wladimir, eut de longues guerres à soutenir avec les Suèves ou Waraigues, Il conquit la Biarmie jusqu'à la rivière Kumène. A la fin, dans une expédition malheureuse qu'il fit, il fut complètement battu, perdit toute son armée et s'enfuit à Korela ²⁾), où il mourut. Son fils Gostomysl lui succéda et fut un des principaux magistrats de la république de Nowgorod. Il vengea la mort de son père, prit une partie de la Finlande et y bâtit une ville qu'il nomma Wyborg ³⁾), en l'honneur de son fils Wybor. La ligne mâle de ces princes s'éteignit dans les 4 fils de Gostomysl, qui tous moururent à la guerre, longtemps avant lui. Il ne lui resta plus que trois filles.

L'aînée épousa le prince d'Isborsk, grand père d'Olga.

La seconde le roi des Waraigues russes, Biorner, appelé par les slaves Ludbart et Biela.

La cadette épousa selon toutes les apparences Wadim, citoyen de Nowgorod, si célèbre par ses révoltes sous Ruric.

¹⁾ Isborsk, appelé autrefois Schuia par les sarmates et Kunigard par les écrivains suédois et danois. Il fut l'appanage de Truwor, second frère de Ruric, et se trouve maintenant dans le gouvernement de Pleskow, district de Peczory.

Wolodimiretz, anciennement Wladimir, n'est plus qu'un bourg aujourd'hui où l'on voit encore un vieux rempart, reste des fortifications de la ville. Il est dans le même gouvernement, district d'Ostrow.

Stolposwiat n'existe peut-être plus, ou il a changé de nom.

²⁾ Aujourd'hui Kexholm, dans le gouvernement de Wybourg, anciennement appelé par les finois Biarma, et Korela par les russes.

³⁾ Ville de gouvernement, autrefois Wybor.

Voilà ce que nous a conservé de l'histoire de ces premiers temps de la monarchie russe l'écrivain Joachim, natif de Khorsun et évêque de Nowgorod et de Pleskow, qui vécut du temps de Wladimir I le Grand, 120 ans avant Nestor de Bielo-Osero.

La grande antiquité de ces faits permet de former quelques doutes sur leur véracité, de même que sur les chroniques de l'évêque Joachim, qui les rapportent et que plusieurs personnes instruites attribuent à l'historien Tatistchef. Ce qu'il y a de certain, c'est que la seconde fille de Gostomysl, possadnik de Nowgorod, nommée Oumila, épousa le roi de Finlande Biorner, que les slaves appelaient Ludbrat et Biela. De ce mariage naquirent trois princes qui laissèrent une postérité nombreuse et illustre, dont la branche régnante s'éteignit en 1598, après une suite de 736 ans.

Ces trois princes normands furent Ruric, Truwor et Sinéus.

1) Ruric.

Ce prince fut appelé en 862 par les citoyens de Nowgorod, pour terminer les troubles qui les déchiraient sans cesse. Il établit sa résidence à Staraïa-Ladoga. Après la mort de ses deux frères, arrivée en 865, il vint s'établir à Nowgorod. Il eut pour femme Edwinde, princesse d'Urmanie ou de Warmelande en Suède. Il mourut à Nowgorod, en 879, âgé de 49 ans.

2) Igor.

Né en 877. Après la mort de son oncle et tuteur Oleg, il prit les rênes du gouvernement en 913. Il porta deux fois la guerre chez les grecs. La seconde expédition fut plus heureuse que la première, où sa flotte fut dispersée par une tempête violente et presque entièrement brûlée par le moyen du feu grégeois que lança Photius, l'année 941. La seconde expédition contre les grecs eut lieu trois ans après. Il conclut avec eux un traité avantageux le 20 avril 945, par lequel ils s'engageaient à lui payer les frais de la guerre et un tribut annuel. Il fut tué en 945 par les drewliens, peuple de la Podolie, près de Korostènes, où l'on voit encore dans un bois le tertre ou la colline funéraire, qui lui sert de tombeau, ainsi qu'à ses compagnons d'armes qui eurent le même sort que lui.

Il épousa Prékrasa, appelée Olga par son oncle Oleg, qui lui donna son nom. Les uns disent qu'elle fut batelière sur la Welikaïa,

rivière, qui tombe dans le lac Peipus, d'autres assurent qu'elle fut la petite fille du prince d'Isborsk, qui épousa, comme je l'ai dit plus haut, la fille aînée de Gostomysl, possadnik de Nowgorod. Elle naquit au village de Wybuck sur la Welikaïa, à 7 verstes de Pleskow, en 883. Elle devint régente du trône de Kiew, pendant la minorité de son fils Swiatoslaw. Elle vengea d'une manière cruelle la mort d'Igor sur les dréwliens. En 948, elle remit le gouvernement à son fils et en 954 elle alla à Constantinople pour y recevoir l'année suivante le baptême avec le nom d'Hélène. Elle mourut à Wyszgrad, son apanage, le 11 juillet 969. Elle fut inhumée à Kiew dans l'église de la Dîme (Dessiatinnaïa Cerkow). L'église russe l'a mise au rang des saintes et elle fête sa mémoire tous les ans le 11 juillet.

3) Swiatoslaw.

Naquit en 920 à Kiew. Il soutint des guerres sanglantes contre les bulgares, les khozares et les pétchenègues. Il força l'empereur grec Joan Zimiscès à lui donner le tribut stipulé qu'il lui avait cessé de payer pendant sa minorité. En revenant de ses campagnes, il fut tué dans le printemps de 972 par les pétchenègues, aux cataractes du Dniéper. Le prince des pétchenègues fit de son crâne une coupe qu'il entourait d'un cercle d'or et dans laquelle il buvait ordinairement. Il persécuta ses sujets, dont quelques-uns s'étaient faits chrétiens, et il tua pour cette raison, en 971, son frère Glèbe. L'Église de St.-Nicolas et celle de St. Sophie, fondées l'une par Oskold et l'autre par Olga, furent détruites par ses ordres. Il eut deux femmes: la première se nommait Préslawa, fille ou soeur de Geysa, roi de Hongrie.

La seconde fut une slave, appelée Malouscha, dame d'Olga. Elle était fille d'un seigneur slave nommé Kaplouscha Malk et soeur du vaillant Dobrynia.

Il eut de la première Yaropolk et Oleg. De sa seconde femme naquit Wladimir.

1) Yaropolk.

sixième grand-duc de Kiew.

surnomme l'Envieux.

Il naquit en 945. Il vécut dans une grande mesintelligence avec ses frères après qu'il fut monté sur le trône. Elle fut cause que les ougres et les polianes secouèrent le joug que leur avait imposé son

père. Continuellement sollicité par un de ses principaux boyards et favori, nommé Swénald, de déclarer la guerre à son frère Oleg, pour venger par là la mort de son fils Annound, que ce prince avait tué dans une dispute à la chasse, il eut la faiblesse d'y consentir. Oleg fut vaincu en 977 à Owroucz et périt dans la fuite, précipité d'un pont par ses troupes, qui fuyaient en désordre et qui eurent presque tous la même mort. Wladimir, effrayé de cette horrible action, s'enfuit de Nowgorod, chez les waraigues. Il les pria de l'aider à venger la mort de son frère. Ceux-ci vinrent avec lui à Nowgorod, en chassèrent les gouverneurs d'Yaropolk et s'avancèrent vers Kiew. Yaropolk, prince faible et inconséquent, s'enfuit à Rodnia au lieu de défendre ses états. Wladimir vint l'y assiéger. Yaropolk, s'abandonnant alors à l'excès de son désespoir et aux conseils perfides de son favori Bloude, voulut traiter avec son frère. Bloude lui persuada d'aller lui même dans le camp de Wladimir. L'infortuné Yaropolk tomba dans l'abîme que son indigne favori lui avait préparé; à peine fut-il entré dans la tente de son frère Wladimir, que deux waraigues l'assassinèrent sous les yeux de ce prince. Ses os furent déterrés et baptisés en 980 par les ordres de Yaroslaw I. Il les fit déposer à Kiew dans l'église de la Dîme.

Il eut d'une grecque, appelée Predslawa, Swiatoslaw, dit le Cruel, prince de Tourow et puis grand-duc de Kiew.

Swiatopolk le Cruel.

Fils de Yaropolk, naquit en 976. Il reçut en 995 la ville de Tourow pour son apanage. Après la mort de son père, il s'empara du trône de Kiew. Il fit tuer trois fils de Wladimir. Le premier d'entre eux qui périt fut Boris, prince de Rostow, assassiné dans sa tente avec son page Georges, le 24 juillet 1015, sur l'Alta à 3 verstes de Péréiaslaw, en revenant d'une expédition qu'il avait faite contre les pétchenègues. Le second fut Gleb, prince de Mourom; il fut assassiné, lorsqu'il allait par eau de Moscou à Kiew, le 5 septembre 1015, sur le Dniéper, à 5 verstes de Smolensk. Ils furent inhumés à Wyszgrad dans l'église de St. Basile. L'église russe les a mis au rang des saints et fête leur mémoire le 24 juillet. Le troisième fut le prince des drewliens, Swiatoslaw, qui, ayant appris la mort de son frère Boris, avait fui ses assassins, mais il fut atteint et tué par eux dans les montagnes de la Hongrie. Swiatopolk fut chassé de Kiew en 1016 par Yaroslaw I. Il s'enfuit en Pologne, auprès de son beau-père Bo-

leslaw I qui l'aida à vaincre Yaroslaw et à remonter sur le trône de Kiew en 1018. La ville fut pillée et détruite par les polonais. Quelque temps après, il fut de nouveau chassé de Kiew par son frère Yaroslaw et en fuyant périt d'une mort cruelle dans les déserts de la Bohême, en 1019. Il fut marié à la fille de Boléslaw I.

Je vais maintenant parler des enfants de son oncle Oleg, avant d'en venir à son autre oncle le Grand Wladimir.

Nous avons vu plus haut de quelle manière périt Oleg. Il eut deux fils qui furent adoptés ensuite par Wladimir.

1) Soudislaw, prince de Pleskow. En 1036 il fut enfermé par Yaroslaw, sur un faux rapport qu'on avait fait à ce prince, de ce qu'il avait engagé les pétchenègues à venir attaquer Kiew. Il fut délivré de sa prison par les enfants de Yaroslaw, en 1059. Il se fit religieux et mourut en 1063 à Pskow, où il est inhumé dans l'église de St. Georges.

2) Pozwize, fut prince de Berestow en 988. Il reçut de Wladimir a Volhynie en 995.

4. Wladimir I, le Saint et le Grand, septième grand-duc de Kiew.

Il naquit en 947. Il reçut en 970 Nowgorod pour apanage. Après avoir vengé sur son frère Yaropolk la mort de son second frère Oleg, il devint paisible possesseur et souverain des pays qui composaient alors la Russie. Il remporta de grands avantages sur les polonais, les bulgares, les radimitsches, pétchenègues, chozares, livoniens etc. Il étendit par tant de victoires son empire depuis le Boug jusqu'à la mer Baltique. Après de mûres réflexions sur la religion qu'il avait à embrasser, les envoyés qu'il avait fait voyager en différents pays le décidèrent pour le rit grec. A ce effet, il rassembla une armée formidable, alla en conquérant prendre le baptême à Khoroun (988) et soumit la Tauride. Le culte des idoles fut aboli et leurs temples brûlés. Il introduisit les lettres et fit bâtir des écoles. Il fonda plusieurs villes, parmi lesquelles Wladimir, qui fut bâtie en 989, et devint la capitale de l'empire. Il mourut à Bérestow, le 15 juillet 1015. L'église russe l'a mis au rang des saints et le qualifie d'égal aux apôtres. L'impératrice Catherine II institua en son honneur, le 22 septembre 1782, l'ordre de St. Wladimir.

Il eut outre 800 concubines six femmes. Je ne parlerai que de la

seconde, qui fut Rognèda de Polotsk, fille du prince Rogwold. Elle donna le jour à Iziaslav de Polotsk, tige des princes de Polotsk et des grands-ducs de Lithuanie.

Les fils de Wladimir furent:

1) Wyszeslaw de Nowgorod. 2) Iziaslav de Polotsk. 3) Yaroslaw de Nowgorod et de Kiew. 4) Wséwolod de Wladimir en Volhynie. 5) Priamislaw, seconde épouse de Boleslaw III, roi de Bohême, ou d'Otten, duc de Bohême et Pèreslaw, épouse d'Emèric ou André I, roi de Hongrie, et selon quelques-uns de Wladislaw le Chauve, prince de Hongrie; toutes deux mariées en 1018. Tous, à l'exception de Wyszeslaw, sont enfants de Rognèda.

7) Wiaczeslaw de Czernigow, 8) Swiatoslaw, prince des drewliens. 9) Mstislaw le Vaillant de Tmoutarakane, 10) Stanislaw de Smolensk, 11) Boris de Rostow, 12) Gleb de Mourom.

Marie, sa fille, épousa en 1040 Casimir I, roi de Pologne. Elle y fut appelée Dobrognièwa et prit la religion catholique. Elle fut couronnée par son mari. Veuve en 1058, morte et enterrée en 1087, à Cracovie, dans l'église cathédrale.

Elle eut de lui Boleslaw I le Hardi et Wladislaw I, qui laissèrent une nombreuse posterité.

5) Iziaslav,
premier prince de Polotsk.

Il reçut Polotsk en 995 et mourut en 1001. Il eut deux fils, Wséslaw et Briaczislaw.

Wséslaw I

régna à Polotsk après son père jusqu'en 1003. où il mourut.

Briaczislaw.

En 1021, ayant appris que Yaroslaw I se trouvait à Kiew avec ses troupes, il tomba par surprise sur Nowgorod, le prit et le pilla. Yaroslaw, son oncle, informé du malheur qui venait d'arriver, atteignit sur la Soudina Briaczislaw, qui revenait chargé de butin, lui livra bataille et le vainquit. Il fit rendre aux citoyens de Nowgorod ce que son neveu leur avait enlevé.

Briaczislaw mourut en 1044 ne laissant qu'un fils

Weszlav II.

Weszlav II. király

En 1068, le prince Sviatoslaw le fils de Yaroslav, Iziaslaw I. gr. duc de Kiev, Swatoslaw et Wsewolod se battirent contre lui pour la ville de Minsk et la détruisirent entièrement. Swatoslaw, son plus cruel ennemi, fit passer au fil de l'épée tous les habitants. Le 10 mars, Weszlav leur livra bataille près du Niemen, dans laquelle il fut vaincu. Assailli par ses ennemis, il fit demander de Polotsk, où il était enfil, la paix aux princes alliés. Ceux-ci la lui accordèrent, à condition qu'il viendrait en personne la demander. Weszlav II consentit à tout ce qu'ils lui proposèrent. Le printemps suivant, il vint à Orscha sur le Dniéper et alla le 10 juillet dans la tente d'Iziaslaw, qui campait avec ses frères, non loin de la ville. Là, Swatoslaw, ne se souvenant plus que de sa haine, engagea son frère Iziaslaw de le faire arrêter lui et ses deux fils et de les envoyer enchaînés à Kiev, pour y être enfermés. Un accident heureux vint tout à coup changer leur sort. Les habitants de Kiev demandèrent en 1067 des armes à Iziaslaw pour aller combattre les polowzes. Iziaslaw eut l'imprudence de les leur refuser. Les citoyens furieux le forcèrent avec son frère Wsewolod de quitter Kiev, rompirent les chaînes de Wseslaw et le proclamèrent le 14 septembre, dans la cour des palais, grand-duc de Kiev. Iziaslaw, qui s'était retiré en Pologne, revint en 1068 avec Boléslaw, à la tête d'une armée polonaise. Wseslaw alla à leur rencontre avec les troupes de Kiev jusqu'à Bielogrod, mais, soit qu'il craignit d'en venir à une affaire décisive, ou qu'il ne fut pas trop certain de la fidélité et de la constance de ses nouveaux sujets, il prit le parti de quitter secrètement son camp pendant la nuit. Le lendemain, ses troupes se voyant abandonnées par lui, se soulevèrent à Iziaslaw et rentrèrent avec lui à Kiev, où il fit punir 70 des principaux mutins. Ceci eut lieu le 2 mai 1069. Wseslaw après n'avoir régné que 7 mois à Kiev, revint à Polotsk. Iziaslaw envoya son fils Mstislaw l'y assiéger. Mstislaw prit la ville, s'y établit et mourut bientôt après. Son frère Yaropolk lui succéda. Wseslaw, chassé de Polotsk et errant avec sa petite armée, compagnon de ses infortunes, voulut s'emparer par surprise de Nowgorod, mais Gleb de Tmutarakane, fils de Swiatoslaw, le vainquit à la rivière de la Wizène, le 23 octobre. En 1071, Wseslaw revint subitement à Polotsk, en chassa Swiatopolk, mais bientôt après, le frère de ce dernier, Yaropolk, le battit à Golia-tichesk et s'empara de Polotsk. Le 14 avril 1101, Wseslaw finit sa longue et malheureuse carrière. Il fut inhumé à Polotsk.

Il eut sept fils:

- 1) Boris, 2) Gleb de Minsk, 3) David de Witepsk, 4) Mstislaw,
- 5) Romain, 6) Georges de Polotsk et 7) Rogwold.

Je parlerai de Boris et de sa postérité, après avoir achevé l'histoire de celle de ses frères. Je commencerai d'abord par son frère.

Gleb de Minsk.

En 1116, il déclara la guerre au grand-duc Wladimir II, détruisit Dragowitz dans le duché de Smolensk et brûla la ville de Luczesk. Wladimir, n'ayant pu parvenir par ses conseils à le détourner de ses entreprises hostiles, vint avec ses frères à la tête d'une armée à Smolensk et prit Orsza d'assaut. Yaropolk prit Droutsk et mit le siège devant Minsk, où Gleb s'était enfermé. Wladimir, voulant ménager son monde, bloqua de tous côtés la ville, lui coupa toute communication avec la campagne et résolut de la prendre par famine. Gleb, effrayé des préparatifs qui se faisaient, fit demander la paix à Wladimir: il la lui refusa, en disant aux envoyés, que s'il voulait l'obtenir, il eut alors à venir en personne dans son camp, lui demander pardon en présence des princes. Gleb fit ce que le vainqueur avait exigé. Wladimir dans une fête qu'il lui donna, lui rendit sa principauté et toutes les villes qu'il avait prises sur lui. Cette action généreuse devait attacher Gleb à son bienfaiteur, mais il se rendit coupable de la plus odieuse ingratitude. Loin d'être instruit par ses propres malheurs et les exemples terribles de son père, il eut encore l'imprudence d'inquiéter les enfants de Wladimir dans le duché de Smolensk. Wladimir justement irrité, ordonna à son fils Mstislaw d'assiéger Minsk et de lui amener Gleb en vie. Minsk fut prit d'assaut. Gleb tâcha d'attendrir la colère du vainqueur, mais cette fois-ci il resta inexorable. L'ingrat, le turbulent Gleb fut amené à Kiew et renfermé dans une prison obscure, où il mourut en 1119. Il laissa après lui six fils.

Iziaslaw, fis aîné de Gleb, prince de Polotsk en 1133, mort en 1134.

David, second fils de Gleb. Les habitants de Polotsk, voyant que Mstislaw le Grand s'approchait de Polotsk avec ses troupes, le chassèrent de leur ville et élurent à sa place Rogwold. En 1129 Mstislaw le Grand fit prier les princes russes de venir à Kiew, avec des forces suffisantes pour pouvoir tenir tête aux polowzes qui alors ne cessaient de faire de continuelles invasions en Russie. Tous les princes se rendirent à son invitation, à l'exception des princes de Polotsk. Mstislaw

finit heureusement la guerre qu'il avait entreprise. Dès qu'il fut rentré dans ses foyers, il envoya dire aux citoyens de Polotsk, que puisque leurs princes avaient refusé de venir défendre leur patrie et que pendant l'absence des autres princes ils n'avaient cessé de dévaster leurs pays, il ne voulait pas verser le sang des habitants de Polotsk, en leur déclarant la guerre, mais qu'il se contentait de citer leurs princes au tribunal des princes à Kiew, pour rendre compte de leur conduite. Les habitants de Polotsk reçurent avec des acclamations de joie cette proposition des envoyés de Wladimir et les remercièrent. Ils déclarèrent incontinent à leurs princes qu'ils ne porteraient jamais les armes contre Mstislaw et qu'ils leurs ordonnaient de quitter la ville et de partir sur le champ avec les envoyés du grand-duc pour Kiew. Les princes de Polotsk n'eurent plus qu'à se soumettre. David avec ses deux fils Rostislaw et Swiatoslaw, et Basile, son cousin, avec son fils Wséslaw de Witepsk et son frère Jean, arrivèrent à Kiew, où ils furent jugés et trouvés coupables par les princes assemblés. On convint de les envoyer à Constantinople, chez l'empereur Jean, gendre de Mstislaw.

L'empereur leur donna à chacun une pension convenable à leur naissance et les envoya servir dans son armée contre les sarrasins, où ils se distinguèrent par leur vaillance. Mstislaw envoya à leur place à Polotsk son fils Iziaslaw. Ces princes exilés ne revinrent que sous Wséwolod II en 1139.

Rostislaw, troisième fils de Gleb. Voyez à l'article de Rogwold son cousin.

Wséwolod quatrième fils de Gleb. Pendant les guerres de rivalité qui existaient entre Rogwold et Rostislaw, il s'était tenu tranquille à Iziaslaw, qu'il avait fortifié. Comme il tenait le parti de son frère Rostislaw, Rogwold et ses alliés vinrent l'y assiéger. Wséwolod, qui avait jadis été lié avec son cousin Rogwold, qui à son tour l'avait beaucoup aimé, espérant faire revivre leur ancienne amitié, sortit de la ville et alla le prier de lever le siège et de se retirer, disant qu'il n'avait jamais pris part à aucun de leurs démêlés et qu'il avait toujours souhaité de vivre en paix avec lui. Quoique Rogwold accéda à son désir, cependant il lui ôta Iziaslaw et lui donna en indemnité la ville de Tourow.

Volodar, cinquième fils de Gleb, prince de Polotsk en 1161 et puis prince d'Iziaslawski. En 1167 il prit Polotsk sur Wséslaw; les habitants lui rendirent hommage et lui prêtèrent serment de fidélité. Wséslaw battu s'enfuit à Witepsk. Volodar alla l'attaquer dans cette ville, où il s'était renfermé avec son père David. Il livra bataille à Volodar sur

la Dwina; David avec les siens resta spectateur attendant son frère Romain avec les troupes de Smolensk. Le combat dura jusqu'à la nuit avec un succès égal, mais une tempête violente s'étant élevée, Volodar abandonna avec précipitation le champ de bataille. Il eut 3 fils:

André. Briaczislaw eut un fils Constantin, prince de Witepsk.

Wladimirko de Minsk, troisième fils de Volodar. En 1182 il prit Brest sur les polonais et s'avança jusqu'en Podlachie où était Wasilko de Drohoczyn avec les polonais. Après un combat opiniâtre, il le défit entièrement, mais Wasilko revint bientôt après avec son gendre Leszko et le força d'abandonner la Podlachie. Wasilko ayant été pillé par Wladimirko et n'ayant rien de quoi pouvoir payer aux troupes polonaises qui l'avaient aidé dans cette conquête, promit de léguer après sa mort la Podlachie à Leszko. Romain Mstislawicz de Wladimir, apprenant que Wasilko avait cédé la Podlachie à son gendre, vint avec une armée les en chasser tous les deux et s'empara de cette province.

Yaroslaw, sixième fils de Gleb.

Rogwold, 7-me fils de Gleb, mais dont l'existence est douteuse.

David de Witepsk,

troisième fils de Wséslaw II, n'eut qu'un seul fils Wséslaw.

Mstislaw,

quatrième fils de Wséslaw II, n'eut qu'un fils Briaczislaw, qui fut père de Iziaslav et Basile.

Romain,

cinquième fils de Wséslaw II, mourut en 1114.

Georges,

sixième fils de Wséslaw II, fut prince de Nieswiz, 1224. Il n'eut qu'un seul fils, David, et cinq filles.

David

eut un seul fils.

7) Boris de Polotsk.

Il fut marié deux fois. De sa première femme, il eut Wasilko et Wiaczko, de sa seconde femme Swiatochna, fille de Casimir II,

duc de Poméranie, il eut Wladimir que sa mère appella Woycech. Swiatochna, femme intrigante et artificieuse, voyant que le peuple aimait ses beaux-fils, en conçut de la jalousie. Elle ne cessait de les décrier aux yeux de son mari, prince doux et simple. La mésintelligence survint bientôt dans sa famille. Swiatochna gagna par des présents plusieurs d'entre les principaux seigneurs de Polotsk et les engagea d'insinuer à ses beaux fils du dégoût pour la vie qu'ils menaient auprès de leur père, en leur conseillant d'aller gouverner par eux mêmes les apanages qu'ils pourraient obtenir de leur père. Les amis de ces jeunes princes, sentant l'artifice, tâchaient au contraire de les retenir à la cour de leur père. Les princes sans expérience, plus incertains que jamais et craignant les persécutions secrètes de leur belle mère, résolurent de quitter Polotsk. Ils le firent savoir à Boris. Celui-ci ignorant les intrigues et les menées sourdes de sa femme, s'affligea vivement de leur résolution, refusa d'abord de descendre à leur demande et finit, quoiqu'à regret, par y consentir, fortement instigué par sa femme, sous prétexte que l'occupation que les princes trouveraient dans leur gouvernement, les formeraient aux affaires et à l'art de gouverner leur pays. Swiatochna, ne se possédant plus de joie d'avoir réussi dans son projet d'éloigner les princes, ne resta pas au commencement de son ouvrage. Elle le continua en poursuivant les amis de ses beaux-fils, et en donnant leurs places aux poméranien, qui étaient venus avec elle. Les seigneurs de Polotsk, se voyant ainsi humiliés à chaque occasion, commencèrent à se douter des intrigues de la princesse. Ils prièrent Boris de faire revenir ses fils, de ne plus suivre les conseils de sa femme et de renvoyer tous les poméranien. Swiatochna pressentit le danger qui la menaçait, mais elle ne perdit pas la tête. Boris écrivit donc à ses fils de revenir. Les gens, qui devaient leur porter ses lettres avaient déjà été gagnés par Swiatochna. Ils s'arrêtèrent l'un et l'autre en chemin sous différents prétextes et jetèrent leurs lettres. Pendant ce temps là, Swiatochna parvint à tranquilliser le peuple et à effectuer avec ses amis une nouvelle atrocité contre les trois premiers conseillers de Boris, qui étaient du parti des princes et que le peuple aimait beaucoup. Le tyssiatski Siméon, le possadnik Woyn et le kluczник Dobrynia étaient ces amis de Boris et de ses fils. Swiatochna, voyant souvent ses manoeuvres découvertes et déjouées par leur sagesse et leur prévoyance, jura leur perte. A cet effet, elle composa des lettres, par lesquelles ces trois conseillers appelaient secrètement Wasilko à Polotsk pour s'emparer du trône de son père et massacrer sa belle-mère avec Woycech, son fils, et tous les poméranien. Elle donna l'ordre

de remettre ces lettres à Boris, lorsqu'il serait à table. Swiatochna feignant d'ignorer leur contenu les fit lire tout haut. Au milieu de la lecture Swiatochna se trouva mal et versa un torrent de larmes en demandant avec des cris protection contre ses ennemis. Boris, touché des larmes de sa femme et effrayé de l'horrible complot que tramait son fils contre ses parents, lui promit de punir le fauteur de la trahison. Il les fit venir sur le champ et leur montra les lettres interceptées. Dobrynia, troublé d'abord d'une imposture aussi hardie, se disculpa facilement et démontra que ces lettres n'avaient été écrites ni par lui et ses amis, mais par la princesse elle même et ses partisans. Boris, à ces mots, voulut se retirer, mais Swiatochna l'arrêta et exigea de lui la mort de ses calomniateurs. Boris, ne sachant plus quel parti prendre pour calmer la princesse, voulut remettre au lendemain leur jugement, mais à peine eut-il proféré ces paroles, qu'il vit les poméranien assassiner en sa présence et celle de sa femme, ses malheureux conseillers. Le tyssiatski, quoique blessé, arracha une épée des mains de ses meurtriers, se défendit longtemps en désespéré et ne succomba qu'accablé par le nombre, la fatigue et ses blessures. Le lendemain, le prince fit sonner la cloche du wetché; alors un des favoris de la princesse s'adressa au peuple et lui dit, que le tyssiatski et ses compagnons étaient venus pendant la nuit assassiner le prince et son épouse, mais que leurs fidèles serviteurs étaient venus à temps et les avaient tués. Ensuite il fit apporter les cadavres et les montra au peuple. Le peuple ignorant la vérité se jeta sur les maisons de ces infortunés et les pillâ.

Wasilko apprit la mort de ses amis avec la plus vive douleur. Il voulut partir pour Polotsk, mais Prowor, fils du tyssiatski Siméon et son compagnon d'armes, le retint, lui peignant les dangers qu'il courait en se trouvant au milieu d'une cour ennemie et d'un peuple abusé. Prowor ayant à cœur de venger la mort de son père et de justifier son ami Wasilko, envoya un de ses gens affidés à Polotsk avec une lettre pour les habitants, où il leur dévoilait les noirceurs de Swiatochna. Le domestique eut ordre de rassembler d'abord le petit nombre d'amis de Wasilko et de leur communiquer dans le plus grand secret la lettre dont il était chargé. Ceux-ci attirèrent encore quelques-uns dans leur parti et, après un conseil fort long, il fut décidé qu'on découvrirait au peuple ces intrigues le 1-er ou le 6 août, jour du St. Sauveur. Rien ne transpira jusqu'à ce jour. Au soleil levant, les conjurés coururent à la tour du wetché, sonnèrent cette fameuse cloche et lurent à haute voix au peuple assemblé la lettre de Prowor. Ils lui détaillèrent tout ce qui s'était passé, depuis le

départ des princes et comment Swiatochna l'avait toujours trompée. Les poméranienens présens essayèrent de se justifier, mais le peuple furieux ne voulut rien entendre et les déchira en mille pièces.

Après avoir assouvi sa rage sur ces malheureux, il se jeta sur le palais du prince, en tira Swiatochna qu'il enferma pour le reste de sa vie. Toute la journée, le peuple ne cessa de massacrer les poméranienens et de piller leurs biens. Boris fut sauvé. Le peuple envoya après Wasilko. La criminelle Swiatochna ne languit pas longtemps dans sa prison, elle périt d'une mort violente. Son faible époux, l'infortuné Boris, mourut de chagrin peu de temps après avoir reconnu les crimes de sa femme, et donné des regrets au sort de ses deux fils, dont le cadet fut tué par les chevaliers livoniens.

Wiaczko (Вячко), second fils de Boris, obligé de s'éloigner avec son frère Wasilko de Polotsk, se trouva à Youriew lorsque les chevaliers porte-glaives vinrent l'assiéger en 1223. Il le défendit vaillamment contre eux, avec les boyards de Nowgorod et de Pleskow. Les allemands tentèrent plusieurs assauts sans succès; enfin les habitans, perdant beaucoup de monde, conclurent une trêve avec les assiégeans, qui l'avaient eux-mêmes désirée et envoyèrent à Nowgorod l'informer de leur triste position et lui demander ses ordres. Les habitans de Youriew promirent aux allemands de leur donner réponse, au bout de 14 jours. Vers ce temps Wiaczko et les boyards s'étaient engagés à leur livrer la ville, sous la condition qu'il leur serait accordé de s'en retourner chacun chez soi. En attendant la réponse, les habitans de Youriew se relâchèrent dans leur discipline. Les allemands qui l'avaient aperçu, en profitèrent et jugeant que les nowgorodiens défendraient à la ville de se rendre, ils l'allumèrent pendant la nuit. L'obscurité et un vent très fort qui s'était élevé furent cause que plusieurs maisons brûlèrent, avant que personne pût y apporter aucun secours. Les habitans se reposant sur la sainteté des traités, quittèrent leurs postes et coururent éteindre l'incendie. Les allemands profitèrent du trouble et de la confusion qui régnaient dans la ville, la prirent et firent prisonnier Wiaczko et ses boyards. Malgré leurs larmes et les représentations qu'ils leurs firent, ils furent impitoyablement massacrés les uns après les autres. Ce fut en 1223 que Youriew fut pris.

Je parlerai maintenant des filles de Georges et soeurs de David, père de Boris, prince de Polotsk.

a) Predslawa bâtit deux monastères, l'un du St. Sauveur à Seltzo et l'autre de N. D. à Polotsk. Elle prit le voile sous le nom d'Euphrosine et alla en pèlerinage à Jérusalem où elle mourut. Toutes ses soeurs furent religieuses dans le couvent dont elle était abbesse.

- b) Radslawa ou Eudoxie lorsqu'elle prit le voile.
- c) Anne Cyrus ou Agathe id.
- d) Olga ou Euphémie id.
- a) Eupraxie.

Après avoir achevé l'histoire des enfants de Wseslaw II, prince de Polotsk, je vais parler de son fils aîné Boris, tige des grands-ducs de Lithuanie.

8) Boris,
quatrième prince de Polotsk.

Il fut le premier fils de Wséslaw II. Il bâtit la ville de Borisow en ¹⁾. Il y mourut en 1128.

Il fut marié en secondes noces à la fille du prince Georges Wladimirowicz de Rostow et de Sousdal. Il n'eut qu'un seul fils d'elle

9) Rogwold I et III,
cinquième prince de Polotsk.

Ce fut un prince remuant et ambitieux. Il commença à régner en 1128, mais il ne resta sur le trône qu'une seule année. Il fut obligé de quitter Polotsk. Il revint en 1134 et y resta jusqu'en 1152, quand les habitants de Polotsk se révoltèrent contre lui. Il se retira à Minsk où il resta jusqu'en 1158. Polotsk appela de Minsk Rostislaw Glebowicz. La maison de Rogwold fut brûlée et ses effets pillés. Rostislaw retint Rogwold enfermé dans une prison affreuse. Le grand-duc Georges Wladimirowicz lui envoya l'ordre de le relâcher. Rogwold, fugitif et sans appui, vint auprès de Swiatoslaw Olgowicz, le prier de le remettre sur le trône de ses ancêtres. Swiatoslaw lui donna des troupes et Rogwold entra alors dans les pays de la principauté de Polotsk et fit sommer la ville de Droutsk de lui ouvrir ses portes. Les habitants le reçurent à bras ouverts et l'engagèrent à rester chez eux, lui promettant de l'aider aussi de leur côté. Il chassèrent de chez eux Gleb, ruinèrent sa maison et installèrent à sa place Rogwold. Gleb s'enfuit chez son père Rostislaw à Minsk et ayant rassemblée à la hâte quelques troupes et après s'être joint à Wséwold, Volodar et ses autres frères, ils revinrent attaquer Rogwold. Les villes de Minsk et de Polotsk se révoltèrent contre eux, ne voulant avoir pour leur souverain que Rogwold. Rostislaw parvint avec beaucoup de peine à apaiser cette émeute. Rogwold se fortifia dans la

¹⁾ Пропускъ въ подлинникѣ.

leslaw I qui l'aida à vaincre Yaroslaw et à remonter sur le trône de Kiew en 1018. La ville fut pillée et détruite par les polonais. Quelque temps après, il fut de nouveau chassé de Kiew par son frère Yaroslaw et en fuyant périt d'une mort cruelle dans les déserts de la Bohême, en 1019. Il fut marié à la fille de Boléslaw I.

Je vais maintenant parler des enfants de son oncle Oleg, avant d'en venir à son autre oncle le Grand Wladimir.

Nous avons vu plus haut de quelle manière périt Oleg. Il eut deux fils qui furent adoptés ensuite par Wladimir.

1) Soudislaw, prince de Pleskow. En 1036 il fut enfermé par Yaroslaw, sur un faux rapport qu'on avait fait à ce prince, de ce qu'il avait engagé les pétchenègues à venir attaquer Kiew. Il fut délivré de sa prison par les enfants de Yaroslaw, en 1059. Il se fit religieux et mourut en 1063 à Pskow, où il est inhumé dans l'église de St. Georges.

2) Pozwize, fut prince de Berestow en 988. Il reçut de Wladimir a Volhynie en 995.

4. Wladimir I, le Saint et le Grand, septième grand-duc de Kiew.

Il naquit en 947. Il reçut en 970 Nowgorod pour apanage. Après avoir vengé sur son frère Yaropolk la mort de son second frère Oleg, il devint paisible possesseur et souverain des pays qui composaient alors la Russie. Il remporta de grands avantages sur les polonais, les bulgares, les radimitsches, pétchenègues, chozares, livoniens etc. Il étendit par tant de victoires son empire depuis le Boug jusqu'à la mer Baltique. Après de mûres réflexions sur la religion qu'il avait à embrasser, les envoyés qu'il avait fait voyager en différents pays le décidèrent pour le rit grec. A ce effet, il rassembla une armée formidable, alla en conquérant prendre le baptême à Khoroun (988) et soumit la Tauride. Le culte des idoles fut aboli et leurs temples brûlés. Il introduisit les lettres et fit bâtir des écoles. Il fonda plusieurs villes, parmi lesquelles Wladimir, qui fut bâtie en 989, et devint la capitale de l'empire. Il mourut à Bérestow, le 15 juillet 1015. L'église russe l'a mis au rang des saints et le qualifie d'égal aux apôtres. L'impératrice Catherine II institua en son honneur, le 22 septembre 1782, l'ordre de St. Wladimir.

Il eut outre 800 concubines six femmes. Je ne parlerai que de la

seconde, qui fut Rognèda de Polotsk, fille du prince Rogwold. Elle donna le jour à Iziaslaw de Polotsk, tige des princes de Polotsk et des grands-ducs de Lithuanie.

Les fils de Wladimir furent:

1) Wyszeslaw de Nowgorod. 2) Iziaslaw de Polotsk. 3) Yaroslaw de Nowgorod et de Kiew. 4) Wséwolod de Wladimir en Volhynie. 5) Priamislaw, seconde épouse de Boleslaw III, roi de Bohême, ou d'Otten, duc de Bohême et Pèreslaw, épouse d'Emèric ou André I, roi de Hongrie, et selon quelques-uns de Wladislaw le Chauve, prince de Hongrie; toutes deux mariées en 1018. Tous, à l'exception de Wyszeslaw, sont enfants de Rognèda.

7) Wiaczéslaw de Czernigow, 8) Swiatoslaw, prince des drewliens. 9) Mstislaw le Vaillant de Tmoutarakane, 10) Stanislaw de Smolensk, 11) Boris de Rostow, 12) Gleb de Mourom.

Marie, sa fille, épousa en 1040 Casimir I, roi de Pologne. Elle y fut appelée Dobrognièwa et prit la religion catholique. Elle fut couronnée par son mari. Veuve en 1058, morte et enterrée en 1087, à Cracovie, dans l'église cathédrale.

Elle eut de lui Boleslaw I le Hardi et Wladislaw I, qui laissèrent une nombreuse posterité.

5) Iziaslaw,
premier prince de Polotsk.

Il reçut Polotsk en 995 et mourut en 1001. Il eut deux fils, Wséslaw et Briaczislaw.

Wséslaw I

régna à Polotsk après son père jusqu'en 1003. où il mourut.

Briaczislaw.

En 1021, ayant appris que Yaroslaw I se trouvait à Kiew avec ses troupes, il tomba par surprise sur Nowgorod, le prit et le pilla. Yaroslaw, son oncle, informé du malheur qui venait d'arriver, atteignit sur la Soudima Briaczéslaw, qui revenait chargé de butin, lui livra bataille et le vainquit. Il fit rendre aux citoyens de Nowgorod ce que son neveu leur avait enlevé.

Briaczislaw mourut en 1044 ne laissant qu'un fils

6) Wséslaw II.

quatrième prince de Polotsk.

En 1066 il prit Nowgorod. Les fils de Yaroslaw, Iziaslaw I. gr. duc de Kiew, Swiatoslaw et Wséwobod, se liguèrent contre lui, prirent la ville de Minsk et la détruisirent entièrement. Swiatoslaw, son plus cruel ennemi, fit passer au fil de l'épée tous les habitants. Le 10 mars, Wséslaw leur livra bataille pas loin du Niémen, dans laquelle il fut vaincu. Accablé par ses ennemis, il fit demander de Polotsk, où il s'était enfui, la paix aux princes alliés. Ceux-ci la lui accordèrent, à condition qu'il viendrait en personne la demander. Wséslaw II consentit à tout ce qu'ils lui proposèrent. Le printemps suivant, il vint à Orscha sur le Dniéper et alla le 10 juillet dans la tente d'Iziaslaw, qui campait avec ses frères, non loin de la ville. Là, Swiatoslaw, ne se souvenant plus que de sa haine, engagea son frère Iziaslaw de le faire arrêter lui et ses deux fils et de les envoyer enchaînés à Kiew, pour y être enfermés. Un accident heureux vint tout à coup changer leur sort. Les habitants de Kiew demandèrent en 1067 des armes à Iziaslaw pour aller combattre les polowzes. Iziaslaw eut l'imprudence de les leur refuser. Les citoyens furieux le forcèrent avec son frère Wséwobod de quitter Kiew, rompirent les chaînes de Wséslaw et le proclamèrent le 14 septembre, dans la cour des palais, grand-duc de Kiew. Iziaslaw, qui s'était retiré en Pologne, revint en 1068 avec Boléslaw, à la tête d'une armée polonaise. Wséslaw alla à leur rencontre avec les troupes de Kiew jusqu'à Bielogrod, mais, soit qu'il craignit d'en venir à une affaire décisive, ou qu'il ne fut pas trop certain de la fidélité et de la constance de ses nouveaux sujets, il prit le parti de quitter secrètement son camp pendant la nuit. Le lendemain, ses troupes se voyant abandonnées par lui, se soumirent à Iziaslaw et rentrèrent avec lui à Kiew, où il fit punir 70 des principaux mutins. Ceci eut lieu le 2 mai 1069. Wséslaw après n'avoir régné que 7 mois à Kiew, revint à Polotsk. Iziaslaw envoya son fils Mstislaw l'y assiéger. Mstislaw prit la ville, s'y établit et mourut bientôt après. Son frère Yaropolk lui succéda. Wséslaw, chassé de Polotsk et errant avec sa petite armée, compagnon de ses infortunes, voulut s'emparer par surprise de Nowgorod, mais Gleb de Tmutarakane, fils de Swiatoslaw, le vainquit à la rivière de la Wizène, le 23 octobre. En 1071, Wséslaw revint subitement à Polotsk, en chassa Swiatopolk, mais bientôt après, le frère de ce dernier, Yaropolk, le battit à Goliatichesk et s'empara de Polotsk. Le 14 avril 1101, Wséslaw finit sa longue et malheureuse carrière. Il fut inhumé à Polotsk.

Il eut sept fils:

- 1) Boris, 2) Gleb de Minsk, 3) David de Witepsk, 4) Mstislaw,
- 5) Romain, 6) Georges de Polotsk et 7) Rogwold.

Je parlerai de Boris et de sa postérité, après avoir achevé l'histoire de celle de ses frères. Je commencerai d'abord par son frère.

Gleb de Minsk.

En 1116, il déclara la guerre au grand-duc Wladimir II, détruisit Dragowitz dans le duché de Smolensk et brûla la ville de Luczesk. Wladimir, n'ayant pu parvenir par ses conseils à le détourner de ses entreprises hostiles, vint avec ses frères à la tête d'une armée à Smolensk et prit Orsza d'assaut. Yaropolk prit Droutsk et mit le siège devant Minsk, où Gleb s'était enfermé. Wladimir, voulant ménager son monde, bloqua de tous côtés la ville, lui coupa toute communication avec la campagne et résolut de la prendre par famine. Gleb, effrayé des préparatifs qui se faisaient, fit demander la paix à Wladimir: il la lui refusa, en disant aux envoyés, que s'il voulait l'obtenir, il eut alors à venir en personne dans son camp, lui demander pardon en présence des princes. Gleb fit ce que le vainqueur avait exigé. Wladimir dans une fête qu'il lui donna, lui rendit sa principauté et toutes les villes qu'il avait prises sur lui. Cette action généreuse devait attacher Gleb à son bienfaiteur, mais il se rendit coupable de la plus odieuse ingratitude. Loin d'être instruit par ses propres malheurs et les exemples terribles de son père, il eut encore l'imprudence d'inquiéter les enfants de Wladimir dans le duché de Smolensk. Wladimir justement irrité, ordonna à son fils Mstislaw d'assiéger Minsk et de lui amener Gleb en vie. Minsk fut prit d'assaut. Gleb tâcha d'attendrir la colère du vainqueur, mais cette fois-ci il resta inexorable. L'ingrat, le turbulent Gleb fut amené à Kiew et renfermé dans une prison obscure, où il mourut en 1119. Il laissa après lui six fils.

Iziaslaw, fils aîné de Gleb, prince de Polotsk en 1133, mort en 1134.

David, second fils de Gleb. Les habitants de Polotsk, voyant que Mstislaw le Grand s'approchait de Polotsk avec ses troupes, le chassèrent de leur ville et élurent à sa place Rogwold. En 1129 Mstislaw le Grand fit prier les princes russes de venir à Kiew, avec des forces suffisantes pour pouvoir tenir tête aux polowzes qui alors ne cessaient de faire de continuelles invasions en Russie. Tous les princes se rendirent à son invitation, à l'exception des princes de Polotsk. Mstislaw

finit heureusement la guerre qu'il avait entreprise. Dès qu'il fut rentré dans ses foyers, il envoya dire aux citoyens de Polotsk, que puisque leurs princes avaient refusé de venir défendre leur patrie et que pendant l'absence des autres princes ils n'avaient cessé de dévaster leurs pays, il ne voulait pas verser le sang des habitants de Polotsk, en leur déclarant la guerre, mais qu'il se contentait de citer leurs princes au tribunal des princes à Kiew, pour rendre compte de leur conduite. Les habitants de Polotsk reçurent avec des acclamations de joie cette proposition des envoyés de Wladimir et les remercièrent. Ils déclarèrent incontinent à leurs princes qu'ils ne porteraient jamais les armes contre Mstislaw et qu'ils leurs ordonnaient de quitter la ville et de partir sur le champ avec les envoyés du grand-duc pour Kiew. Les princes de Polotsk n'eurent plus qu'à se soumettre. David avec ses deux fils Rostislaw et Swiatoslaw, et Basile, son cousin, avec son fils Wséslaw de Witepsk et son frère Jean, arrivèrent à Kiew, où ils furent jugés et trouvés coupables par les princes assemblés. On convint de les envoyer à Constantinople, chez l'empereur Jean, gendre de Mstislaw.

L'empereur leur donna à chacun une pension convenable à leur naissance et les envoya servir dans son armée contre les sarrasins, où ils se distinguèrent par leur vaillance. Mstislaw envoya à leur place à Polotsk son fils Iziaslaw. Ces princes exilés ne revinrent que sous Wséwolod II en 1139.

Rostislaw, troisieme fils de Gleb. Voyez à l'article de Rogwold son cousin.

Wséwolod quatrième fils de Gleb. Pendant les guerres de rivalité qui existaient entre Rogwold et Rostislaw, il s'était tenu tranquille à Iziaslaw, qu'il avait fortifié. Comme il tenait le parti de son frère Rostislaw, Rogwold et ses alliés vinrent l'y assiéger. Wséwolod, qui avait jadis été lié avec son cousin Rogwold, qui à son tour l'avait beaucoup aimé, espérant faire revivre leur ancienne amitié, sortit de la ville et alla le prier de lever le siège et de se retirer, disant qu'il n'avait jamais pris part à aucun de leurs démêlés et qu'il avait toujours souhaité de vivre en paix avec lui. Quoique Rogwold accéda à son désir, cependant il lui ôta Iziaslaw et lui donna en indemnité la ville de Tourow.

Volodar, cinquieme fils de Gleb, prince de Polotsk en 1161 et puis prince d'Iziaslawski. En 1167 il prit Polotsk sur Wséslaw; les habitants lui rendirent hommage et lui prêtèrent serment de fidélité. Wséslaw battu s'enfuit à Witepsk. Volodar alla l'attaquer dans cette ville, où il s'était renfermé avec son père David. Il livra bataille à Volodar sur

la Dwina; David avec les siens resta spectateur attendant son frère Romain avec les troupes de Smolensk. Le combat dura jusqu'à la nuit avec un succès égal, mais une tempête violente s'étant élevée, Volodar abandonna avec précipitation le champ de bataille. Il eut 3 fils:

André. Briaczislaw eut un fils Constantin, prince de Witepsk.

Wladimirko de Minsk, troisième fils de Volodar. En 1182 il prit Brest sur les polonais et s'avança jusqu'en Podlachie où était Wasilko de Drohoczyn avec les polonais. Après un combat opiniâtre, il le défit entièrement, mais Wasilko revint bientôt après avec son gendre Leszko et le força d'abandonner la Podlachie. Wasilko ayant été pillé par Wladimirko et n'ayant rien de quoi pouvoir payer aux troupes polonaises qui l'avaient aidé dans cette conquête, promit de léguer après sa mort la Podlachie à Leszko. Romain Mstislawicz de Wladimir, apprenant que Wasilko avait cédé la Podlachie à son gendre, vint avec une armée les en chasser tous les deux et s'empara de cette province.

Yaroslaw, sixième fils de Gleb.

Rogwold, 7-me fils de Gleb, mais dont l'existence est douteuse.

David de Witepsk,

troisième fils de Wséslaw II, n'eut qu'un seul fils Wséslaw.

Mstislaw,

quatrième fils de Wséslaw II, n'eut qu'un fils Briaczislaw, qui fut père de Iziaslaw et Basile.

Romain,

cinquième fils de Wséslaw II, mourut en 1114.

Georges,

sixième fils de Wséslaw II, fut prince de Nieswiz, 1224. Il n'eut qu'un seul fils, David, et cinq filles.

David

eut un seul fils.

7) Boris de Polotsk.

Il fut marié deux fois. De sa première femme, il eut Wasilko et Wiaczko, de sa seconde femme Swiatochna, fille de Casimir II,

duc de Poméranie, il eut Wladimir que sa mère appella Woycech. Swiatochna, femme intrigante et artificieuse, voyant que le peuple aimait ses beaux-fils, en conçut de la jalousie. Elle ne cessait de les décrier aux yeux de son mari, prince doux et simple. La mésintelligence survint bientôt dans sa famille. Swiatochna gagna par des présents plusieurs d'entre les principaux seigneurs de Polotsk et les engagea d'insinuer à ses beaux fils du dégoût pour la vie qu'ils menaient auprès de leur père, en leur conseillant d'aller gouverner par eux mêmes les apanages qu'ils pourraient obtenir de leur père. Les amis de ces jeunes princes, sentant l'artifice, tâchaient au contraire de les retenir à la cour de leur père. Les princes sans expérience, plus incertains que jamais et craignant les persécutions secrètes de leur belle mère, résolurent de quitter Polotsk. Ils le firent savoir à Boris. Celui-ci ignorant les intrigues et les menées sourdes de sa femme, s'affligea vivement de leur résolution, refusa d'abord de descendre à leur demande et finit, quoiqu'à regret, par y consentir, fortement instigué par sa femme, sous prétexte que l'occupation que les princes trouveraient dans leur gouvernement, les formeraient aux affaires et à l'art de gouverner leur pays. Swiatochna, ne se possédant plus de joie d'avoir réussi dans son projet d'éloigner les princes, ne resta pas au commencement de son ouvrage. Elle le continua en poursuivant les amis de ses beaux-fils, et en donnant leurs places aux poméranien, qui étaient venus avec elle. Les seigneurs de Polotsk, se voyant ainsi humiliés à chaque occasion, commencèrent à se douter des intrigues de la princesse. Ils prièrent Boris de faire revenir ses fils, de ne plus suivre les conseils de sa femme et de renvoyer tous les poméranien. Swiatochna pressentit le danger qui la menaçait, mais elle ne perdit pas la tête. Boris écrivit donc à ses fils de revenir. Les gens, qui devaient leur porter ses lettres avaient déjà été gagnés par Swiatochna. Ils s'arrêtèrent l'un et l'autre en chemin sous différents prétextes et jetèrent leurs lettres. Pendant ce temps là, Swiatochna parvint à tranquilliser le peuple et à effectuer avec ses amis une nouvelle atrocité contre les trois premiers conseillers de Boris, qui étaient du parti des princes et que le peuple aimait beaucoup. Le tyssiatki Siméon, le possadnik Woyn et le kluczni Dobrynia étaient ces amis de Boris et de ses fils. Swiatochna, voyant souvent ses manoeuvres découvertes et déjouées par leur sagesse et leur prévoyance, jura leur perte. A cet effet, elle composa des lettres, par lesquelles ces trois conseillers appelaient secrètement Wasilko à Polotsk pour s'emparer du trône de son père et massacrer sa belle-mère avec Woycech, son fils, et tous les poméranien. Elle donna l'ordre

de remettre ces lettres à Boris, lorsqu'il serait à table. Swiatochna feignant d'ignorer leur contenu les fit lire tout haut. Au milieu de la lecture Swiatochna se trouva mal et versa un torrent de larmes en demandant avec des cris protection contre ses ennemis. Boris, touché des larmes de sa femme et effrayé de l'horrible complot que tramait son fils contre ses parents, lui promit de punir le fauteur de la trahison. Il les fit venir sur le champ et leur montra les lettres interceptées. Dobrynja, troublé d'abord d'une imposture aussi hardie, se disculpa facilement et démontra que ces lettres n'avaient été écrites ni par lui et ses amis, mais par la princesse elle même et ses partisans. Boris, à ces mots, voulut se retirer, mais Swiatochna l'arrêta et exigea de lui la mort de ses calomniateurs. Boris, ne sachant plus quel parti prendre pour calmer la princesse, voulut remettre au lendemain leur jugement, mais à peine eut-il proféré ces paroles, qu'il vit les poméranien assassiner en sa présence et celle de sa femme, ses malheureux conseillers. Le tyssiatski, quoique blessé, arracha une épée des mains de ses meurtriers, se défendit longtemps en désespéré et ne succomba qu'accablé par le nombre, la fatigue et ses blessures. Le lendemain, le prince fit sonner la cloche du wetché; alors un des favoris de la princesse s'adressa au peuple et lui dit, que le tyssiatski et ses compagnons étaient venus pendant la nuit assassiner le prince et son épouse, mais que leurs fidèles serviteurs étaient venus à temps et les avaient tués. Ensuite il fit apporter les cadavres et les montra au peuple. Le peuple ignorant la vérité se jeta sur les maisons de ces infortunés et les pilla.

Wasilko apprit la mort de ses amis avec la plus vive douleur. Il voulut partir pour Polotsk, mais Prowor, fils du tyssiatski Siméon et son compagnon d'armes, le retint, lui peignant les dangers qu'il courait en se trouvant au milieu d'une cour ennemie et d'un peuple abusé. Prowor ayant à cœur de venger la mort de son père et de justifier son ami Wasilko, envoya un de ses gens affidés à Polotsk avec une lettre pour les habitants, où il leur dévoilait les noirceurs de Swiatochna. Le domestique eut ordre de rassembler d'abord le petit nombre d'amis de Wasilko et de leur communiquer dans le plus grand secret la lettre dont il était chargé. Ceux-ci attirèrent encore quelques-uns dans leur parti et, après un conseil fort long, il fut décidé qu'on découvrirait au peuple ces intrigues le 1-er ou le 6 août, jour du St. Sauveur. Rien ne transpira jusqu'à ce jour. Au soleil levant, les conjurés coururent à la tour du wetché, sonnèrent cette fameuse cloche et lurent à haute voix au peuple assemblé la lettre de Prowor. Ils lui détaillèrent tout ce qui s'était passé, depuis le

départ des princes et comment Swiatochna l'avait toujours trompée. Les poméraniens présents essayèrent de se justifier, mais le peuple furieux ne voulut rien entendre et les déchira en mille pièces.

Après avoir assouvi sa rage sur ces malheureux, il se jeta sur le palais du prince, en tira Swiatochna qu'il enferma pour le reste de sa vie. Toute la journée, le peuple ne cessa de massacrer les poméraniens et de piller leurs biens. Boris fut sauvé. Le peuple envoya après Wasilko. La criminelle Swiatochna ne languit pas longtemps dans sa prison, elle périt d'une mort violente. Son faible époux, l'infortuné Boris, mourut de chagrin peu de temps après avoir reconnu les crimes de sa femme, et donné des regrets au sort de ses deux fils, dont le cadet fut tué par les chevaliers livoniens.

Wiaczko (Вячко), second fils de Boris, obligé de s'éloigner avec son frère Wasilko de Polotsk, se trouva à Youriew lorsque les chevaliers porte-glaives vinrent l'assiéger en 1223. Il le défendit vaillamment contre eux, avec les boyards de Nowgorod et de Pleskow. Les allemands tentèrent plusieurs assauts sans succès; enfin les habitants, perdant beaucoup de monde, conclurent une trêve avec les assiégeants, qui l'avaient eux-mêmes désirée et envoyèrent à Nowgorod l'informer de leur triste position et lui demander ses ordres. Les habitants de Youriew promirent aux allemands de leur donner réponse, au bout de 14 jours. Vers ce temps Wiaczko et les boyards s'étaient engagés à leur livrer la ville, sous la condition qu'il leur serait accordé de s'en retourner chacun chez soi. En attendant la réponse, les habitants de Youriew se relâchèrent dans leur discipline. Les allemands qui l'avaient aperçu, en profitèrent et jugeant que les nowgorodiens défendraient à la ville de se rendre, ils l'allumèrent pendant la nuit. L'obscurité et un vent très fort qui s'était élevé furent cause que plusieurs maisons brûlèrent, avant que personne pût y apporter aucun secours. Les habitants se reposant sur la sainteté des traités, quittèrent leurs postes et coururent éteindre l'incendie. Les allemands profitèrent du trouble et de la confusion qui régnaient dans la ville, la prirent et firent prisonnier Wiaczko et ses boyards. Malgré leurs larmes et les représentations qu'ils leurs firent, ils furent impitoyablement massacrés les uns après les autres. Ce fut en 1223 que Youriew fut pris.

Je parlerai maintenant des filles de Georges et sœurs de David, père de Boris, prince de Polotsk.

a) Predslawa bâtit deux monastères, l'un du St. Sauveur à Seltzo et l'autre de N. D. à Polotsk. Elle prit le voile sous le nom d'Euphrosine et alla en pèlerinage à Jérusalem où elle mourut. Toutes ses sœurs furent religieuses dans le couvent dont elle était abbesse.

- b) Radslawa ou Eudoxie lorsqu'elle prit le voile.
- c) Anne Cyrus ou Agathe id.
- d) Olga ou Euphémie id.
- a) Eupraxie.

Après avoir achevé l'histoire des enfants de Wseslaw II, prince de Polotsk, je vais parler de son fils aîné Boris, tige des grands-ducs de Lithuanie.

8) Boris,
quatrième prince de Polotsk.

Il fut le premier fils de Wséslaw II. Il bâtit la ville de Borisow en ¹⁾. Il y mourut en 1128.

Il fut marié en secondes noces à la fille du prince Georges Wladimirowicz de Rostow et de Sousdal. Il n'eut qu'un seul fils d'elle

9) Rogwold I et III,
cinquième prince de Polotsk.

Ce fut un prince remuant et ambitieux. Il commença à régner en 1128, mais il ne resta sur le trône qu'une seule année. Il fut obligé de quitter Polotsk. Il revint en 1134 et y resta jusqu'en 1152, quand les habitants de Polotsk se révoltèrent contre lui. Il se retira à Minsk où il resta jusqu'en 1158. Polotsk appela de Minsk Rostislaw Glebowicz. La maison de Rogwold fut brûlée et ses effets pillés. Rostislaw retint Rogwold enfermé dans une prison affreuse. Le grand-duc Georges Wladimirowicz lui envoya l'ordre de le relâcher. Rogwold, fugitif et sans appui, vint auprès de Swiatoslaw Olgowicz, le prier de le remettre sur le trône de ses ancêtres. Swiatoslaw lui donna des troupes et Rogwold entra alors dans les pays de la principauté de Polotsk et fit sommer la ville de Droutsk de lui ouvrir ses portes. Les habitants le reçurent à bras ouverts et l'engagèrent à rester chez eux, lui promettant de l'aider aussi de leur côté. Il chassèrent de chez eux Gleb, ruinèrent sa maison et installèrent à sa place Rogwold. Gleb s'enfuit chez son père Rostislaw à Minsk et ayant rassemblée à la hâte quelques troupes et après s'être joint à Wséwold, Volodar et ses autres frères, ils revinrent attaquer Rogwold. Les villes de Minsk et de Polotsk se révoltèrent contre eux, ne voulant avoir pour leur souverain que Rogwold. Rostislaw parvint avec beaucoup de peine à apaiser cette émeute. Rogwold se fortifia dans la

¹⁾ Пропускъ въ подлинникѣ.

ville de Droutsk, qui soutint un siège de quelques jours contre les alliés. Ceux ci, las de cette guerre, firent leur paix avec Rogwold et lui cedèrent quelques pays.

Les habitants de Polotsk, fâchés contre Rostislaw et ayant à coeur leurs anciens torts envers Rogwold, voulurent les réparer. Ils tinrent conseil, et on fut d'avis d'envoyer à Minsk, prier Gleb, d'accepter de nouveau la couronne, lui promettant fidélité à toute épreuve. Dans le même temps, ils envoyèrent secrètement à Droutsk, demander pardon à Rogwold, pour leurs injustices passées; ils lui jurèrent de lui rester fidèles et de lui livrer Rostislaw, lorsqu'ils l'auraient pris. Rogwold reçut avec joie les envoyés, leur promit l'oubli du passé, conclut un traité avec eux, d'après leur désir, et les renvoya avec des lettres pour Polotsk. Les habitants ayant appris ces bonnes nouvelles ne songèrent plus qu'à prendre Rostislaw. Pour cet effet, ils l'envoyèrent inviter à un dîner que la ville donnait le jour de St. Pierre. Rostislaw, ne se doutant de rien, mit ce jour là sa cuirasse, en homme prudent, et vint avec confiance. Les conjurés qui devaient l'arrêter au milieu du dîner, le voyant en cuirasse et se divertissant tranquillement avec quelques amis, n'osèrent l'arrêter. Le lendemain, les habitants, honteux d'avoir laissé échapper cette occasion, l'envoyèrent prier de nouveau, prétextant une affaire importante qui ne pouvait être traitée sans lui. Le prince leur fit répondre qu'ayant passé chez eux toute la journée d'hier, il était fort étonné qu'ils ne se fussent pas alors expliqués. Cependant aux instances réitérées des envoyés, il consentit à leur demande. A peine fut-il sur le point d'entrer dans la ville, qu'un esclave accourut à sa rencontre, le conjurant de ne pas aller plus loin et lui apprenant en même temps, qu'on massacrait ses gens et que le même sort l'attendait aussi. Rostislaw vit le piège qu'on lui avait tendu et s'en retourna à Minsk. Là, il rassemble à la hâte quelques troupes, prend avec lui son frère Volodar et entre dans la principauté de Polotsk, mettant tout à feu et à sang. Les citoyens effrayés des calamités qui allaient fondre sur eux, appelèrent Rogwold et lui conférèrent pour la 3-me fois la couronne, le 8 de juillet Rogwold envoya demander des secours à Rostislaw de Smolensk, à Ruric de Nowgorod et aux plescoviens. Rostislaw voulut venir en personne, mais l'évêque de Nowgorod Arcadius l'en empêcha et fit envoyer à sa place ses deux fils Mstislaw et Ruric. Les alliés s'arrêtèrent à Iziaslaw, où s'était fortifié Wséwolod, autrefois l'ami intime de Rogwold. Wséwolod, comme on l'a vu plus haut, fit sa paix avec son cousin et partit pour Tourow, que ce dernier lui avait donné. De là, Rogwold et ses alliés allèrent à Minsk, où après

un siège de 10 jours, il fit la paix avec Rostislaw. Volodar fut le seul qui n'y accéda pas. En 1159, Rogwold fit la guerre à Yaroslaw. Rostislaw de Smolensk l'aida encore cette fois-ci et Kiew lui envoya 600 cosaques dont les chevaux étant morts de faim et de fatigue, ils s'en retournèrent chez eux à pied, avant la fin de la guerre. Rogwold après être resté 6 mois devant Minsk, accorda la paix à Rostislaw. En 1161, Rogwold brouillé avec Volodar, se présenta encore une fois devant Minsk. Volodar évita toujours le combat; la nuit il fit une sortie avec ses lithuaniens, tomba sur les bataillons de Polotsk qui étaient livrés au plus profond sommeil, en fit un carnage horrible et prit un grand nombre de prisonniers. Rogwold s'enfuit à Sloutsk (Слупскъ). Quelques jours après la bataille il vint à Drucesk, n'osant pas encore se montrer à Polotsk. Les habitants déplorèrent la perte de leurs concitoyens qui avaient péri dans cette nuit; ils appelèrent chez eux Wséslaw Wasilkowicz, pour prendre la place de Rogwold, qu'ils accusaient de tous leurs malheurs. Rogwold, qui ne sut jamais conserver l'héritage de ses ancêtres, ni l'amour de son peuple et qui perdit si souvent l'un et l'autre par ses fautes, ne fit qu'errer depuis de contrée en contrée. Haï de tous, persecuté là où il s'arrêtait, il finit misérablement une vie, pleine de travers et d'infortune, qu'il aurait pu rendre si heureuse, s'il eut su mettre un frein à son orgueil et dompter les passions qui précipitèrent sa ruine! Les dernières années de sa vie, ainsi que le temps de sa mort, ne sont pas connus. Il eut trois fils: Basile, Jean et Rostislaw.

Basile, son fils Wséslaw de Witepsk et son frère b) Jean furent envoyés en 1129 à Constantinople, avec David et ses deux fils, Rostislaw et Swiatoslaw, à la suite d'un jugement rendu contre eux par le grand-duc et les princes russes. L'empereur Jean les employa dans ses guerres contre les sarrasins. Rostislaw et Basile revinrent en 1139 dans leur patrie.

10) Rostislaw,

premier prince de Vilna

fils aîné de Rogwold III. Il eut deux fils Davil ou David de Vilna et Molkowd. Je parlerai d'abord de la postérité de Molkowd qui eut un fils Mindogw. Celui-ci fut tué en Lithuanie dans une émeute en 1264. Il eut deux fils, Woszleg et Domant.

a) Woszleg.

Sa mère fut une princesse de Twer. Woszleg (Вошлегъ) dès

l'âge le plus tendre s'était voué au parti de l'église et dès qu'il put disposer de lui, il se fit religieux au Mont-Sinaï, sous le nom de Basile. Il y passa dix années entières dans la plus parfaite solitude, au bout de ce temps, il revint dans sa patrie et malgré les instantes prières de ses parents, il s'enferma dans un couvent à Pinsk. La nouvelle de la mort de son père lui étant parvenue, il fit voeu de la venger, et de venir au bout de trois ans reprendre l'habit religieux. Sorti de son couvent, il rassembla une armée formidable sous le commandement d'André Danilowicz. Il commença par punir les lithuaniens, vainquit ensuite les chevaliers livoniens et éleva au trône du grand-duc de Lithuanie son général André Danielowicz. Il bâtit encore plusieurs églises. Au bout de trois ans, il fut fidèle à son voeu, il rentra dans son couvent de Pinsk d'où il ne sortit plus.

6) Domant ou Timothée

le Saint et le Vaillant, grand-duc de Pleskow.

En 1266 il vint à Pskow avec toute sa famille et y reçut le nom de Timothée. Les citoyens de cette ville connaissant son illustre origine et ses rares talents, l'élurent unanimement grand-duc de Pleskow. Dès que Domant fut installé, il prit quelques troupes et alla ravager la Lithuanie, pendant l'absence d'Erden qui faisait la guerre aux chevaliers livoniens. Erden, apprenant que sa femme et ses deux fils étaient tombés entre ses mains, leva 700 hommes et atteignit Domant à la Dwina. Quoique Erden eut trois princes lithuaniens avec leurs troupes, cependant Domant n'hésita pas à lui livrer bataille, malgré son infériorité en forces. Il les défit complètement, noya un grand nombre et fit beaucoup de prisonniers, parmi lesquels se trouvait un des princes lithuaniens, venus au secours d'Erden, nommé Gogort. Les pléscoviens ne perdirent dans l'action qu'un seul homme, appelé Antoine Luskow, citoyen de Pleskow. Cette bataille se donna le 18 juin. Domant s'étant acquis une grande réputation parmi ses voisins, les nowgorodiens l'invitèrent à joindre ses armes avec les leurs contre les livoniens. Les russes les battirent et ravagèrent la Livonie jusqu'à la mer Baltique. En 1269, les allemands brûlèrent les villages qui se trouvent autour de Pskow. En 1272, ils revinrent encore au nombre de 800, mais Domant sorti de la ville avec 60 jeunes gens, l'élite de ses guerriers, les battit complètement le 23 d'avril, à la Meropowka. Cet échec irrita les chevaliers livoniens. Ils revinrent quelque temps après, avec le grand-maitre Conrad Mandar ou Otton de Rodenstein. Les citoyens de Pleskow envoyèrent demander des secours à Nowgorod, mais comme le danger croissait de

jour en jour et que les secours pouvaient encore tarder, le vaillant Domant, mettant toute sa confiance en Dieu, son courage et l'intrépidité de ses compagnons d'armes, n'attendit pas les nowgorodiens et alla à la rencontre des ennemis. Avant de partir, il entra dans la cathédrale, suivi d'un peuple immense qui faisait des prières pour le succès des armes de leurs concitoyens. Là il se mit à genoux et adressa une prière à haute voix à la S-te Vierge, après avoir posé son épée sur l'autel. Dès qu'il eut fini de prier, l'abbé Isidore alla prendre son épée et la lui ceignit au côté en le bénissant. Domant et ses soldats, sûrs de vaincre, coururent chercher les chevaliers porteglaives et les livoniens. Ils leur livrèrent bataille, le 8 juin, malgré la supériorité de leur nombre, et les dispersèrent entièrement, après leur avoir tué beaucoup de monde. Domant rencontra pendant l'action le grand-maître et le blessa de sa main. Au commencement de 1299, les allemands, sachant Domant vieux et malade, viurent assiéger Pleskow. Domant ne demanda pas de secours. Il sortit de la ville avec le wojewode Jean Drogomilowicz et les habitants et engagea un combat sanglant, près de la rivière de Pleskow, dans lequel il prit et tua un grand nombre d'ennemis. Bientôt après, Domant finit sa carrière glorieuse, le 20 mai 1299, couvert de lauriers et adoré de ses sujets. Il fut inhumé à Pleskow dans l'église de la Trinité; son épée s'y voit encore jusqu'à présent suspendue au dessus de son tombeau. Il eut pour femme Marthe, princesse de Nowgorod. Elle était fille du grand-duc Démétrius I, fils d'Alexandre Nevski. Il en eut un fils

David. Les chroniques disent qu'il a vécu à Pleskow vers 1322 et qu'il s'est distingué dans plusieurs guerres.

11) David,

second prince de Vilna.

Il fut le fils aîné de Rostislaw, 1-r prince de Vilna et frère de Molkowd, dont nous venons de voir la postérité. Il eut deux fils: Wid-Wolk et Erden qui fut cause des troubles de Lithuanie arrivés en 1264 et qui tua son cousin Mindogw.

Erden eut un fils André qui fut archevêque de Twer.

12) Wid-Wolk,

troisième prince de Vilna.

Il n'eut qu'un fils Troiden.

13) Troïden,
quatrième prince de Vilna.

Il ajouta à sa domination les yatwiagues. Il n'eut qu'un seul fils Witem de Samogitie.

14) Witem,
duc de Samogitie.

En 1283, il fut élu à Kiernow grand-duc de Lithuanie. Il fit des conquêtes jusqu'au Boug. Il mourut en 1315. Il eut plusieurs fils dont le plus jeune est

15) Guédimin,
grand-duc de Lithuanie.

Il ne régna que 14 ans. Il fut tué en Samogitie, en défendant les forteresses de Friedburg et de Beler, contre les chevaliers porte-glaives de Livonie. Son corps fut apporté à Vilna et brûlé solennellement sur le champ de Swientygor'sk. Il eut trois filles:

- 1) Anne, épousa Castmir Lokietek, roi de Pologne.
- 2) N. épousa Wenceslaw, duc de Mazovie.
- 3) Marie, mariée en 1321 au grand-duc de Moscou Démétrius II. dit aux Yeux Menaçants. Elle prit le voile en 1348.

Guédimin eut 7 fils:

- 1) Montivio de Kiernow.
- 2) Narimond de Pinsk etc. Tige de cinq familles illustres en Russie:

La 1-re, celle des princes de Khowanski.

La 2-de, celle des princes de Galitzine.

La 3-me, celle des princes de Kourakin.

La 4-me, celle des princes de Stchéniatew, éteinte en 1555, à la troisième génération.

La 5-me, celle des princes de Koretski, qui servirent quelque temps en Russie et allèrent s'établir dans leur première patrie, la Pologne.

Je parlerai de la postérité de Narimond ci-après.

- 3) Evnuthès de Vilna. Tige de la famille des princes d'Iziaslawski, qui changèrent leur nom en celui de Mstislawski, à cause de ce que Michel, prince d'Iziaslawski, épousa Julie, fille du prince Jean Georgiewicz Mstislawski, dernier de sa race. Le fils de Michel, Théodore d'Iziaslawski de Mstislawski, vint servir chez le grand-duc

Basile Iwanowicz. Sa famille s'éteignit en son arrière petit fils Basile, qui mourut jeune.

4) Olguerđ de Krewo etc. fut grand-duc de Lithuanie et le plus grand guerrier de son siècle. Il eut 14 fils de sa première femme.

a) André de Polotsk et de Pleskow, tué en 1399 par les tatars à la bataille de Kiew.

b) Démétrius de Briansk, tué en 1399 par les tatars à la bataille de Kiew; tige de l'illustre famille des princes de Trubetski.

c) Constantin. Tige de l'illustre famille des princes de Czartoryski.

d) Wladimir, duc de Kiew.

e) Jean de Bielski, tué à la bataille de Kiew en 1399.

f) André.

g) Coribout.

Olguerđ, fut marié en secondes noccs à Julie de Twer, fille d'Alexandre II, vers 1348. Elle se fit religieuse sous le nom de Marine en 1392, mourut la même année et fut inhumée dans les catacombes de Kiew.

Ses enfants sont au nombre de 7.

h) Wladislaw Jagellon, tige des rois de Pologne et de Hongrie.

i) Skirigello.

k) Siméon Lugwen eut un fils Georges, dont le fils Jean Mstislawski eut une fille Julie, qui épousa le prince Michel d'Iziaslawski.

l) Wigont.

m) Kirigello.

n) Mingello.

o) Swidrigello (Швидригайло).

5) Kestutey de Troki, Grodno, etc. fut tué dans une émeute en Lithuanie en 1379. Lugwen, Witowt, grand-duc de Lithuanie, Skirigello, Rimovid, Swidrigello.

6) Coriades de Wolkowysk et de Nowgerode (Новогрудокъ?) en Lithuanie.

Alexandre.

Constantin de Podolie, nommé candidat à la diète de 1339. pour la couronne de Pologne.

Georges, régent de Moldavie et de Valachie, emprisonné à Soczawa (Coroba).

Théodore de Podolie, duc de Mukaczew en Hongrie.

7) Lubord, de Wladimir en Volhynie, eut un fils Théodore, tige des princes de Salkuszewski et de Korbinski en Pologne.

Voyez les auteurs: Guagin, Paprocki, Strikowski, Bielski, Kromer, Dlugosz, Pierre Adursmer, Chron. Pruss. Sigismond Herberstein, qui ont écrit sur l'histoire de Pologne et de Lithuanie des livres infiniment curieux.

Maintenant je vais reprendre l'histoire de Narimond, grand-duc de Lithuanie, et de sa postérité.

16) Narimond de Pinsk,
grand-duc de Lithuanie.

Il fut le second fils de Guédimin. Il eut du vivant de son père la ville de Pinsk pour apanage. Les chroniques russes disent qu'il fut prisonnier chez les tatares et que le grand-duc de Moscou Jean Danilowicz, se trouvant alors dans la Horde auprès du khan, le racheta et le renvoya en Lithuanie, sous la promesse d'embrasser la religion grecque. Il tint parole. Il reçut le baptême pas loin de sa patrie, avec le nom de Gleb. Vers ce temps la Grande Nowgorod se gouvernait en république et possédait une quantité de pays, bornés par la Lithuanie, la Livonie, la Suède, la Mer Blanche et du côté de la Russie, par les grands duchés de Moscou et de Twér. Guédimin jeta les yeux sur ces contrées et résolut des les faire avoir à son fils. L'occasion s'en présenta bientôt. En 1331, les nowgorodiens, s'étant choisis un archevêque, l'envoyèrent avec plusieurs boyards en Volhynie pour le faire sacrer par le métropolitain russe Théognoste qui y demeurait. L'archevêque de Nowgorod, lors de son passage par la Lithuanie fut arrêté avec sa suite par Guédimin, qui ne consentit à leur rendre la liberté que lorsque les nowgorodiens auraient cédés à son fils Narimond la ville de Ladoga, le château fort d'Oriechowetz (Schlüsselbourg), la Carélie et la moitié de la Coporie. aujourd'hui l'Ingrie. Les citoyens de Nowgorod consentirent à tout. Le grand-duc Jean Danielowicz, dit Kalita, ne voulut pas permettre à Nowgorod de lui céder ces pays à perpétuité, mais seulement à titre de fief, ce qui causa des prétentions et des disputes sans fin de la part des ducs polonais du sang de Guédimin. Narimond vint à Nowgorod, en conséquence de ce traité en 1333, et entra en possession des pays qui lui avaient été cédés. Mais son séjour n'y fut pas de longue durée; il y laissa son fils Alexandre et lui même revint dans sa patrie où il fut tué en 1348.



17) Alexandre I de Lithuanie,
duc de Podolie et de Wolhynie.

Il ne resta que 5 ans à Schlussembourg: fatigué des orages continuels et des dissensions qui déchiraient la république de Nowgorod, il revint en 1338 auprès de son père. Il laissa des gouverneurs lithuaniens à Ladoga et à Schlussembourg, pour la perception des impôts; mais on ignore s'ils y restèrent longtemps. C'est en vain que les citoyens de Nowgorod redemandèrent Narimond, jamais il ne consentit à y retourner, mais encore il ne le permit pas même à son fils. Lorsqu'Alexandre revint en Lithuanie, il eut la Podolie pour apanage, et Casimir le Grand, roi de Pologne, lui ajouta la Wolhynie. Il eut deux fils: Patrice et Siméon inconnu.

18) Patrice de Lithuanie,
prince de Zwénigorod sur le Dniestre, son apanage.

En 1385, le prince Patrice vint de Lithuanie à Nowgorod. Les citoyens lui donnèrent les pays qu'Alexandre son père et Narimond son grand-père, avaient possédés, en y ajoutant encore la petite ville de Korobi et le bourg de Luga, aujourd'hui ville de district. Ses sujets peu de temps après portèrent à Nowgorod des plaintes contre lui, à cause de ses vexations et des impôts dont il les surchargeait. Le prince Patrice vint à Nowgorod pour s'y justifier. Mais il paraît qu'il n'y parvint pas, car il y souleva le faubourg des slaves et mit la confusion dans la ville. Les habitants se jetèrent dans son parti et établirent la cloche du wétche dans la cour de Yaroslaw et une autre à S-te Sophie. Toute la ville fut en état de révolte et partagée en deux partis. Les possadniks firent rompre le grand pont et parvinrent après mille peines à apaiser la populace. Patrice, à qui l'on avait presque tout ôté, eut seulement Staraja-Russa et Ladoga.

L'année 1408, le 26 de juillet, plusieurs princes russes et lithuaniens, parmi lesquels se trouvaient le prince Swidrigello, fils d'Olguer, et le prince Patrice de Zwénigorod, vinrent à la cour de Basile II, gr. d. de Moscou, prendre du service chez lui. Le grand-duc reçut les princes lithuaniens avec les honneurs dus à leur naissance. C'est depuis cette année que les descendants de Patrice de Zwénigorod, prince de Lithuanie, se trouvent établis en Russie.

Il eut trois fils, qui furent chacun la tige de grandes familles:

1) Théodore † à Moscou à son retour de Pskow. Tige des princes de Khowanski.

2) Georges. Tige des princes de Galitzine et de Kourakin.

3) Alexandre, tige des princes de Koretski, qui allèrent s'établir en Pologne Il fut prince de Starodoub.

19) Georges,
prince de Lithuanie,

second fils de Patrice. Le grand-duc Basile II lui donna sa fille Anne en mariage. Elle prit le voile sous le nom d'Anastaste. Il fut nommé boyard et ce fut lui qui signa le premier, comme témoin, le testament de son beau-père, vers 1425. Dans les guerres que ce dernier soutint contre le prince de Galicz, Démétrius Georgiewicz, et ses enfants il commanda en chef ses troupes.

Il épousa la fille de Basile II, grand-duc de Moscou, Anne, soeur de Basile III l'Aveugle et soeur d'Anne qui épousa Manuel II Paléologue, empereur grec.

Georges eut deux fils: Basile et Jean.

Je parlerai d'abord de la postérité de son fils cadet Jean.

2) Jean,
fils cadet de Georges,

fut boyard sous deux grands-ducs, Basile Basilowicz et Jean Basilowicz. Il signa comme premier témoin le testament de Basile Basilowicz en 1462. Vers 1500 il fit un testament qui est soigneusement conservé ¹⁾. Il y est fait mention qu'il eut d'Awdotia Wolodimirowna, fille du boyard Wladimir Gregoriewicz, père de Khowrin-Golowin et Griasnoi, quatre enfants.

Il se fit religieux sous le nom de Josaphat.

a) Michel dit Kolyszka (Колышка) fut envoyé en 1493 en Lithuanie, contre les villes de Mezetsk, Opakow et Serpeysk. Il mourut sans laisser de postérité.

b) Basile, dit le Borgne, prit en 1493, avec son frère Michel, sous le commendement de leur cousin Daniel Basilowicz Stchénia, la ville de Wiazma sur les polonais et amena à Moscou les princes de Wiazemski lors de la première guerre contre Nowgorod en 1495. Il fut fait boyard. En 1496, il fut envoyé en Finlande contre la ville de Wiborg. Il se fit religieux sous le nom de Wassien. Mort sans enfants.

c) Jean, dit Munynia, mourut sans postérité.

d) N. mariée au prince Siméon Iwanowicz, probablement de Btelski.

¹⁾ Этого завѣщанія въ Надеждинскомъ архивѣ не находится. Вообще отъ богатѣйшей коллекціи куракинскихъ бумагъ до-петровской эпохи сохранилось всего нѣсколько десятковъ нумеровъ.

20) Basile,

premier fils de Georges, fut boyard sous le grand-duc Basile Basilowicz. Il eut deux fils: Jean, dit Bulgak, et Daniel, dit Stchénia. Je parlerai d'abord de ce dernier.

Daniel, dit Stchénia,

second fils de Basile et père des princes de Stchéniatew. En 1489, il fut nommé woyewode pour aller faire le siège de Wiatka. En 1495 et 1496, il alla comme grand-woyewode contre Wibourg. En 1500, il commanda en chef à Wédroche et remporta une victoire complète sur les polonais. En 1502 il fit la guerre en Finlande contre les suédois. En 1503 et 1504 il fut gouverneur et palatin (woyewode) de Nowgorod et de Mourom, contre les tatars et puis de la principauté de Sévérie et de Smolensk jusqu'en 1516. Il n'eut qu'un fils.

Michel fut boyard. En 1494, il eut le commandement de l'aile droite au siège de Wiatka, en qualité de woyewode, sous les ordres de son père. En 1514, il fut woyewode de l'aile droite à Smolensk. Il se fit religieux sous le nom de Misaël. Il eut deux fils:

a) Basile Stchénia fut boyard en 1546 sous le czar Jean Basilowicz et en 1574 il fut gouverneur et palatin de Smolensk. Mort sans laisser de postérité.

b) Pierre Stchénia fut boyard. En 1549 jusqu'en 1566, il se trouva dans plusieurs combats, deux fois contre Kasan, fut woyewode de Swiâjsk, fit la guerre aux tatars de Crimée, aux nogais et aux polonais. Lorsqu'en 1555, les suédois rompirent leur convention au mois de septembre et qu'ils attaquèrent Wibourg et Schlussembourg, il eut le bonheur de les battre et de les chasser au delà de Wibourg. Il mourut sans laisser d'enfants et la famille des princes de Stchéniatew s'éteignit.

Je reviens au fils aîné de Basile, Jean.

21. Jean, dit Bulgak.

Il eut quatre fils:

a) Jean, dit le Sac, fut boyard et mourut sans postérité.

b) Michel Bulgak, dit Golitsa.

Il fut boyard sous le grand-duc Basile Basilowicz. En 1509, il fut avec le czar contre Nowgorod. En 1512, il fit la guerre en

Crimée. En 1514 il se trouva à la bataille d'Orsza, contre les polonais, où il eut le malheur d'être pris avec son frère Démétrius Bulgak. Ils furent longtemps en captivité chez eux. Sigismond Auguste se servit d'eux pour obtenir la paix de la cour de Russie. Pour cet effet, il partit de Pologne pour Moscou en 1552, avec la condition que s'il ne réussissait pas dans sa négociation, il devait retourner en Pologne. On ignore l'issue qu'eut sa mission, mais il est certain qu'après une dure captivité de 40 années, il se fit religieux, à Moscou, dans le monastère de la Trinité, où pendant son noviciat il prit le nom de Jonas.

L'illustre maison des Galitzine tire son origine de lui.

c) André Bulgak
dit Kouraka.

Les princes de Kourakin en descendent.

d) Démétrius Bulhak,

eut en 1548 la place de woyewode à Colomna. Il eut le même sort que son frère Michel Bulgak, dit Golitsa.

L'église russe voulant éterniser le souvenir de leur longue captivité, porta leurs noms dans le livre des Dyptiques ou Синодикъ, et chaque année dans la semaine, nommée Православіе, on leur chantait dans la cathédrale d'Ouspenski à Moscou, вѣчная память.

„En mémoire du prince Georges, fils de Patrice. Благовѣрному князю Юрію Патрикеевичу и княгинѣ его Аннѣ, нареченной въ монашескомъ чину Анастасіи, и сыну ихъ князю Василю Юрьевичу и другому сыну ихъ князю Ивану, нареченному въ монашескомъ чину Іоасафъ, и внучатамъ ихъ, князю Михаилѣ Ивановичу и князю Данилѣ Васильевичу и князю Ивану Мунинѣ и князю Василю Ивановичу Косому, въ иноцѣхъ Вассіану, и князю Димитрію Ивановичу Булгаку, вѣчная память“.

2) En mémoire des princes Michel et Démétrius Iwanowicz.

„Князю Михайлѣ Ивановичу Булгаку, пострадавшему въ Литвѣ, въ темницѣ, за православіе 40 лѣтъ и вышедъ изъ Литвы, представившему у Живоначальныя Троицы, во иноцѣхъ Іопѣ, и брату его князю Димитрію Ивановичу Булгаку, пострадавшему въ Литвѣ 40 лѣтъ за православіе и представившему въ темницѣ узкою смертію, вѣчная память“.

NB. Il est à remarquer que les enfants du prince Jean Bulgak

se sont appelés indifféremment princes de Bulgakow et princes de Galitzine ou de Kourakin et vers la fin ils ont porté le nom de Bulgak-Galitzine et de Bulgak-Kourakin.

22. André I Bulgak,

dit Kouraka,

troisième fils de Jean Bulgak et vingt deuxième prince depuis Ruric. Il fut boyard et woyewode sous les czars Jean Basiliwicz et Basile Iwanowicz. En 1494, il prit la ville de Smolensk et en 1514 il se trouva de nouveau à la prise de la même ville. Il eut cinq fils:

a) Théodore Bulgak de Kourakin, boyard et woyewode sous le czar Jean Basiliwicz. En 1562, il fut namiestnik de Nowgorod. Il y conclut une trêve de 20 ans entre la Russie et la Suède, avec le suédois Hielskrut. Il mourut sans enfants.

b) Démétrius Bulgak de Kourakin, fut boyard sous le czar Jean Basiliwicz. Il fut un des plus grands capitaines de son siècle et se trouva à plusieurs batailles.

En 1565 il fut namiestnik de Pleskow. Il eut deux fils Jean et Semen.

a) Jean I Bulgak de Kourakin, mourut sans laisser de postérité.

b) Semen Bulgak de Kourakin. En 1577 il fut grand woyewode dans la campagne de Crimée, et de même ils se trouva dans la guerre de Finlande. Il eut un fils.

Jean II de Kourakin. En 1597 il fut chambellan (въ рындахъ) à l'occasion de l'ambassade de l'empereur d'Allemagne. En 1601 il fut stolnik. En 1606, woyewode à Toula; en 1614, boyard et woyewode dans les environs de Moscou, lorsqu'on redoutait une invasion de la part des tatars de Crimée. Enfin il fut depuis le 25 janvier 1616 jusqu'au 21 mai 1620 woyewode de Tobolsk. Il mourut sans enfants.

3) Pierre Bulgak de Kourakin, voyez plus bas.

4) Jean III Bulgak de Kourakin, boyard. En 1551 il fut woyewode à Riazan et en 1559 namiestnik de Smolensk. Il eut un fils, Michel Bulgak, mort sans enfants.

5) Grégoire I Bulgak de Kourakin, boyard. En 1558, il fut woyewode à Iwangozod et en 1572 à Kasan. Il eut un fils

Pierre Bulgak, mort jeune.

Je reviens à présent à

23) Pierre Булгак,
prince de Kourakin,

troisième fils d'André I Bulgak, dit Kouraka; woyewode. Il fut employé dans plusieurs expéditions militaires. Il fut boyard en 1553, namiestnik de Smolensk en 1557 et de Kazan en 1572. Il n'eut qu'un fils

24) André II Bulgak,
prince de Kourakin.

Il fut woyewode en 1559 dans les campagnes de Livonie. Il fut envoyé en 1573 avec des troupes à Kazan. En 1577 il se trouva aux frontières contre les tatars de Crimée. La même année, il fit encore la campagne de Livonie. Ensuite il fut fait boyard. Pendant l'absence du czar, de Moscou, le gouvernement lui fut confié. En 1580 il fut encore envoyé en Crimée et envoyé contre les tchérémisses des plaines, et en 1580 il fut en Pologne. En 1581 il fut à Nowgorod. En 1582 en Crimée et en 1583 il fut de nouveau envoyé contre les tatars de Crimée. Il eut deux fils Sémen et Michel, mort jeune.

25) Sémen II,
prince de Kourakin,

fut boyard sous l'infortuné czar Basile IV Chouïski. Il eut trois fils: Basile, Théodore et Grégoire.

a) Basile de Kourakin. En 1613 il fut chambellan (въ рьндахъ). en 1615 stolnik et en 1618, woyewode au Kreml Son fils

Jean III de Kourakin fut stolnik en 1634. Il mourut sans enfants.

b) Théodore I de Kourakin.

En 1615, il fut envoyé avec le grade de stolnik et de woyewode contre les polonais. Il battit leur général Lissowski près de Périaslaw, le 21 décembre. En 1617 il fut chambellan à l'audience que le czar accorda à l'ambassadeur mongole. En 1627 il fut woyewode en Crimée. En 1643 woyewode à Toula. En 1645, le 30 septembre, il fut fait boyard et en 1646 premier woyewode d'Astrahan. Il décéda le 2 janvier 1684. Il n'eut qu'un seul fils Théodore.

Théodore II,
prince de Kourakin.

Il fut boyard sous les czars Alexis Michailowicz et son fils Théodore. En 1662, pendant l'absence du czar, il fut gouverneur

général de Moscou et contribua beaucoup à apaiser la populace révoltée.

Il eut quatre filles:

- 1) N. N. épousa le prince Michel Khowanski,
- 2) Awdotia, épousa le boyard prince Nikita Iwanowicz d'Odolewski.
- 3) N. N. épousa le maréchal prince Basile Wladim. Dolgorouki.
- 4) N. N. épousa le prince André Michailowicz de Circassie (Czerkaski).

26) Grégoire II,
prince de Kourakin.

En 1640 il fut stolnik, en 1641 woyewode à Wenew et ensuite le czar Alexis Michailowicz le fit boyard. En 1655, pendant l'absence du czare de Moscou, il fut gouverneur général de la ville. En 1663 il fut grand woyewode de Kazan. En 1682, il fut un des membres de la noblesse, nommés pour traiter l'affaire des préséances, où elles furent abolies et les livres qui en faisaient mention brûlés.

27) Jean V,
prince de Kourakin.

Il fut d'abord spalnik du czar Théodore Aléxéewicz, ensuite stolnik, échanson et ensuite boyard. En 1682, il fut un des membres de la noblesse nommés pour abolir les préséances. Il fut woyewode et namiestnik de Smolensk, où il mourut le 15 septembre 1682. Son corps fut amené à Moscou, par ukaz des czars et inhumé dans l'abbaye de Tschoudow. Il fut marié deux fois. La 1-re fois il épousa la fille du prince Alexis Nikitcz Odojewski, Théodosia, morte le 25 août 1677; la 2-de fois Marie, princesse de Prozorowski, fille du prince Pierre, morte le 11 mars 1684; toutes les deux reposent auprès de leur époux. Il eut trois fils: Michel, Boris et Jean VI, mort en 1706. Sa femme Hélène de Streschniew mourut en 1706, ainsi que leur fils N—, il mourut la même année en bas âge

a) Michel III,
prince de Kourakin,

fut stolnik. Il mourut en 1696. Il fut marié à la princesse Maure, fille du boyard, prince Démétrius Aléxiewicz Galitzine, née en 1673, morte le 21 septembre 1743. Leurs enfants furent:

Basile, mort jeune.

Marie, épousa le comte Alexandre Petrowicz Apraxine, † 1761.
Parascovie, morte en 1750.

b) 28) Boris,
prince de Kourakin,

second fils de Jean, cinquième du nom et frère cadet de Michel III. Il naquit le 18 d'août 1677. Il fut grand guerrier, négociateur célèbre, ministre habile. En 1684 il devint stolnik sous Pierre I. Ensuite il fut envoyé à Venise avec plusieurs gentilshommes pour y apprendre les langues, les mathématiques, la navigatton etc. En 1695 et en 1696, il se distingua dans la campagne d'Azow, par son intrépidité. En 1700, étant capitaine, il se trouva au siège de Narva et en 1704 il s'y trouva de nouveau, comme major, où il donna des preuves de ses connaissances militaires. Ses grands talents lui concilièrent bientôt l'amitié et la confiance de l'empereur Pierre. En 1705, il l'envoya à Rome, auprès du pape Clément XI, pour l'engager à ne pas reconnaître le roi de Pologne Stanislaw Leszczinski. Il y resta jusqu'en 1708. Revenu dans sa patrie avec un plein succès, il fut fait lieutenant colonel du régiment des gardes de Semenovski. Peu de temps après il fut fait général-major. C'est dans ce grade qu'il se trouva à la fameuse bataille de Poltawa, qui décida du sort de la Russie. Depuis ce temps il fut employé dans plusieurs ambassades. En 1709 il partit en qualité de ministre plénipotentiaire auprès de différentes cours. Il commença par celle de la reine Anne d'Angleterre, puis il fut à celle de Georges, électeur de Hanovre, qui devint roi d'Angleterre. Ensuite il fut envoyé extraordinaire et ministre plénipotentiaire à la Haye, près les Etats-Unis. En 1713, il fut fait conseiller-privé et partit pour le congrès d'Utrecht; de là, il fut envoyé chez les alliés en Poméranie et au congrès de Brunswik. Mais comme ce congrès fut dissous, il retourna en Hollande, d'où il partit pour la cour de France, avec le caractère d'ambassadeur extraordinaire. Lorsque Pierre le Grand se trouva à Paris en 1717, il le fit chevalier de son ordre de St.-André. Lorsque Pierre le Grand partit pour la Perse, il lui donna le pouvoir de correspondre avec tous les ministres russes aux cours étrangères; ordonnant en outre, que tous les ministres s'adressassent à lui dans les affaires de l'empire et reçussent de lui ses résolutions, comme les siennes propres. En 1723, lorsqu'il partit de Paris, Pierre le Grand lui donna une nouvelle preuve de sa confiance illimitée, car il ordonna au prince Alexandre, fils de ce prince, de se charger des affaires en qualité d'envoyé. En 1726 l'impératrice Catherine I le fit conseiller privé

actuel; à la fin, il fut nommé ambassadeur extraordinaire pour aller au congrès de Cambrai, mais vers ce temps il mourut à Paris, le 17 octobre 1727. Son corps fut amené à Moscou et inhumé dans l'abbaye de Tshoudow. Etant au lit de mort déjà, il chargea son fils Alexandre de fonder une église avec un hôpital, ou maison de charité pour 15 pauvres officiers, qui seraient entretenus des revenus d'un capital qui y serait déposé pour cet effet. Il fut marié deux fois. Sa première épouse fut

1) Xénie de Lopoukhine, fille du boyard Théodore de Lopoukhine et soeur de la czarine Eudoxie de Lopoukhin, épouse de Pierre le Grand et mère de l'infortuné czarewicz Alexis, père de l'empereur Pierre II.

2) Marie d'Oourussow, fille du prince Théodore Semenowicz, mariée en 1707 (?), morte en 1731.

Enfants du prince Boris de sa première épouse:

a) Tatiana, grande-maitresse de la cour de Sa Majesté, née le 2 janvier 1696. Elle épousa le prince Michel Mikhallowicz de Galitzine, maréchal, colonel des gardes, sénateur et président du collège de guerre. Veuve depuis le 10 décembre 1730, décédée en 1758.

b) 29) Alexandre.

prince de Kourakin,

naquit le 3 juillet 1697. En 1721 l'empereur Pierre le Grand le fit gentilhomme de la chambre et conseiller d'ambassade. En 1724, il fut fait chambellan. Deux fois il occupa la place de ministre plénipotentiaire près de la cour de France. L'empereur Pierre II lui conféra l'ordre de St.-Alexandre. En 1731, l'impératrice Anne le fit conseiller privé et en 1735 grand écuyer. Il reçut l'ordre de St.-André et fut fait sénateur. Il mourut le 2 octobre 1749. Il épousa Alexandrine de Panine, fille du lieutenant-général et sénateur Jean Basilowicz de Panine, née le 3 février 1711, mariée le 26 avril 1730.

Voyez ses enfants ci-dessous à la marque †.

Enfants du prince Boris du second lit:

c) Serge, né an 1702, mort jeune.

d) Catherine, née le 26 octobre 1703, épousa le maréchal comte Alexandre Borissowicz de Boutourline, sénateur etc. Veuve depuis le 30 août 1767, décédée le 15 novembre 1772.

† Enfants du prince Alexandre:

a) Anne, née le 5 août 1731, décédée le 20 mars 1749.

b) Tatiana, née le 3 juillet 1732. Epousa le 6 novembre 1751 Alexandre Guéorgiewicz de Nélédinski-Méletskie. Décédée le 16 décembre 1754.

c) 30) Boris II,
prince de Kourakin,

né le 11 juillet 1733. Il fut appelé au baptême Léonce. Il commença son service en 1743 par être soldat aux gardes de Préobragenski; en 1747 il fut enseigne, en 1749 gentilhomme de la chambre, ensuite chambellan, lieutenant-général, maître de la cour de Sa Majesté et chevalier des ordres de St.-Alexandre Newski et de S-te Anne. Il fut président du collège des finances et de celui d'économie et sénateur. Il mourut à la fleur de son âge le 22 novembre 1764 et fut inhumé à Moscou dans l'abbaye de Tschoudow. Il fut marié à Hélène d'Apraxine, fille du maréchal Etienne Fedorowicz d'Apraxine, née le 5 septembre 1735, mariée le 6 février 1761, morte à St.-Petersbourg le 29 octobre 1768. Voyez leurs enfants à la marque ††.

d) Agrippine, née le 27 mai 1734, demoiselle d'honneur; morte en juin 1791.

e) Catherine, née le 3 septembre 1735, épousa le 4 mai 1752 le prince Jean de Lobanow-Rostowski. capitaine aux gardes à cheval; morte en novembre 1802.

f) Natalie, née le 7 avril 1737, épousa le 30 janvier 1754 le prince Nicolas de Repnine, général en chef et puis maréchal; morte à Vilna en novembre 1798.

g) Anastasie, née en 1739, morte âgée de quelques mois.

h) Parascovie née le 14 juin 1741, morte en novembre 1755.

†† Enfants du prince Boris:

1) Alexandre, prince de Kourakin, le dixième du nom de Kourakin en ligne directe et le 31-me depuis Ruric, né le 18 janvier 1752.

2) Agrippine, née et morte en 1753.

3) Etienne, prince de Kourakin, né le 9 juillet 1754.

4) Jean, né en 1755, mort en 1756.

5) Nicolas, né et mort en 1756

6) Alexandrine, née en 1758, morte en 1760.

7) Alexis, prince de Kourakin, né le 19 septembre 1759.

8) Jean, prince de Kourakin, né le 26 octobre 1761.

9) Démétrius, né en 1763, mort en 1764.



НАДПИСИ НА ГРОБНИЦАХЪ КНЯЗЕЙ КУРАКИНЫХЪ

въ Чудовомъ и Новоспасскомъ монастыряхъ,
въ Москвѣ.

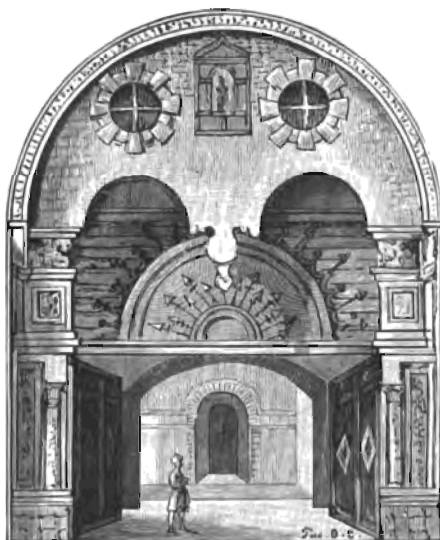

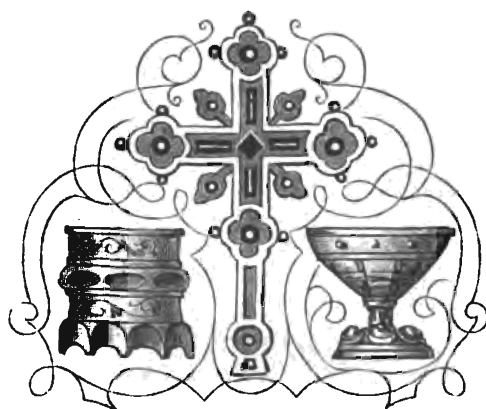

Надгробныя надписи князей Куракиныхъ въ Чудовомъ монастырѣ.

Въ сѣверной стѣнѣ церкви св. архистратига Михаила Чудова монастыря вдѣланы четыре надгробныхъ камня, при чемъ самыя гробницы находятся ниже ихъ, въ замурованномъ склепѣ подъ храмомъ.

Три нижеслѣдующихъ надписи, высѣченныхъ вязью, разобраны нами при любезномъ содѣйствіи іеромонаха того-же монастыря Іоанникія.

I. Князь Иванъ Григорьевичъ Куракинъ.

Лѣта 7151 (1643 г.) сентября въ 15-й день, на память святаго великомученика Никиты, въ первый часъ дня, преставися рабъ Божій на службѣ великихъ государей во градѣ въ Смоленску бояринъ, воевода князь Иванъ Григорьевичъ Куракинъ, и по указу великихъ государей тѣло его изъ Смоленска взято и привезено въ царствующій градъ Москву и погребено того-жъ году октября въ 21-й день.

II. Княгиня Марія Борисовна Куракина.

Лѣта 7169 (1661 г.) октября въ 1-й день преставися раба Божія княгиня Марія Борисовна, боярина князь Григорьева жена Семеновича Куракина, и погребена того-жъ году генваря во 2-й день.

III. Княгиня Феодосія Алексѣевна Куракина.

Лѣта 7185 (1677 г.) августа въ 25-й день, на память св. апостолъ Варооломея и Варнавы, преставися раба Божія княгиня Феодосія, князь Иванова жена Григорьевича Куракина, дочь князя Алексѣя Никитича Одоевскаго.

Четвертая надпись на стѣнѣ храма отчасти замазана известкой, отчасти неполна вслѣдствіе того, что буквы искрошились отъ сырости. Со временемъ мы надѣемся разобрать и ее, равно какъ и напечатать подробный некрологъ рода князей Куракиныхъ ¹⁾.



Подлѣ самаго храма, съ лѣвой стороны его, устроено кладбище князей Куракиныхъ, обведенное оградю. На немъ стоятъ три каменныхъ надгробныхъ памятника: два подъ однимъ желѣзнымъ навѣсомъ съ таковою-же рѣшеткою и третій (кн. Бориса Александровича) отдѣльно, подъ желѣзнымъ-же навѣсомъ и за рѣшеткою. Вотъ, что гласятъ надписи на нихъ:

IV. Князь Борисъ Ивановичъ Куракинъ.

Блаженные памяти князя Бориса Іоанновича Куракина, отъ фамилин Ягелловъ, великихъ князей Литовскихъ, который въ Москвѣ двя 20-го іюлія родился году 1677.

Прародительскую честь славою дѣль, миромъ и бранію содѣявшихъ, чрезъ все житіе просвѣтилъ.

При Петрѣ Великомъ, всероссійскомъ императорѣ, въ отрочествѣ спальникомъ былъ, потомъ на войнѣ турецкой, шведской въ лейбъ-

¹⁾ Припомнимъ кстати, что въ Троицкой Сергіевой лаврѣ погребено 13 лицъ изъ рода князей Куракиныхъ, а именно:

1) Старецъ кн. Іона Булгаковъ-Куракинъ, въ мѣрѣ бояринъ кн. Иванъ Андреевичъ, сынъ кн. Андрея Ивановича Булгакова, родоначальника князей Куракиныхъ; постриженъ Іоанномъ Грознымъ насильственно въ монашество въ 1665 г.

2) Кн. Андрей Петровичъ Куракинъ, бояринъ, † 1615 г.

3) Кн. Михаилъ Андреевичъ, † 1617 г. Въ этомъ году онъ просилъ похоронить себя подлѣ отца своего, а тѣло первой жены своей Ксеніи перевезти изъ Мценска и похоронить въ Сергіевомъ монастырѣ. (Сборникъ актовъ № 532 по Кашину, гр. 41).

4) Кн. Ѳома Андреевичъ, въ иночествѣ Ѳеодосій, † 17-го февраля 1617 года.

5) Князя Ивана Петровича Буйносова-Ростовскаго супруга кн. Маріи Семеновна, урожденная княжна Куракина, † 8-го октября, погребена 14-го октября 1619 г.

гвардіи Семеновскомъ полку служилъ; на обоихъ походахъ подъ Азовомъ былъ и подъ Вепчею галерою командировалъ, на шведской войнѣ императору послѣдовалъ, во многихъ сраженіяхъ, градовъ въ тяжкихъ приступахъ, наипаче подъ Нарвою, былъ. Въ 1707 году отправленъ былъ къ папѣ Клименту XI-му, откуда возвратился въ армию и на преславной при Полтавѣ побѣдѣ, надъ шведами полученною, часть опредѣленія себѣ преславно содержалъ и отъ императора въ лейбъ-гвардіи въ полуполковника Семеновскаго полку пожалованъ.

По окончаніи сей преславной викторіи, для подтвержденія и сочиненія трактатовъ и союзовъ противу, отправленъ былъ отъ императора Петра Великаго, въ характерѣ посольскомъ, къ курфистру Георгію танаберскому (ганноверскому), потомъ къ Аннѣ, королевѣ великобританской, и къ Штатамъ Генеральнымъ Соединенныхъ Нидерландовъ и на конгрессъ Утрехтской. И паки въ Англію посланъ къ королю Георгію Первому, откуда возвратился въ Голландію. Былъ въ Помераніи, при императорѣ, во всю компанію подъ Стральзундомъ, гдѣ пожалованъ отъ императора въ генераль-майоры, и паки возвратился въ Голландію, куда пришедшу императору съ императрицею Екатериною, откуда во весь походъ французской за императоремъ былъ, такожде съ водъ минеральныхъ вспять возвращающуся императору Петру въ Россію. Въ прусскомъ городѣ Клевѣ, во знакъ своея милости и вѣрной заслуги къ отечеству, пожалованъ кавалеріею ордена св. Андрея апостола. И назначенъ былъ для примиренія со Швеціею на конгрессъ въ Крусви.

Потомъ отъ императрицы Екатерины—посломъ чрезвычайнымъ къ королю французскому Людовику XV-му, и пожалованъ въ тайные

6) Кн. Василій Семеновичъ, въ иночествѣ Вассіанъ, † 9-го января 1623 г.

7) Суруга его кн. Ксенія, въ иночествѣ Капитолина, † 22-го августа 1625 г.

8) Князя Ивана Семеновича супруга кн. Глпкерія, † 18-го января 1625 г.

9) Князя Ѳедора Семеновича супруга кн. Евдокія Ивановна, † 18-го ноября 1626 года.

10) Кн. Семена Андреевича супруга кн. Елена Васильевна, въ иночествѣ Евфросинія, † 22-го мая 1628 г.

11) Князь Иванъ Семеновичъ, бояринъ, † 1632 г.

12) Князя Григорія Семеновича супруга кн. Евдокія, погребена въ мартѣ 1646 года.

13) Князь Ѳедоръ Семеновичъ, бояринъ, погребенъ 25-го іюня 1655 г.

(См. списовъ погребенныхъ въ Троицкой Сергіевой лаврѣ. М. 1880 г.).

Вл. См.

28*

дѣйствительные совѣтники. И такожде назначенъ со стороны российской быть чрезвычайнымъ посломъ на конгресъ саксонскомъ для установленія тишины Европы, во умноженіе чести своей и славы.

Мѣсяца сентября 18 дня 1727 года, въ Парижѣ успе.

Тѣло отца своего, добре заслуженнаго, до Москвы привезе сынъ и единый наслѣдникъ Александръ князь Куракинъ, Анны, императрицы-всея Россіи самодержицы, дѣйствительный камергеръ и ордена св. Александра кавалеръ, въ градѣ праотческомъ печаленъ погребенъ для 25 іаннуарія прешедшаго 1729 году.

Примѣчаніе. На другой сторонѣ памятника князю Б. И. Куракину имѣется эта же надпись, но на языкѣ латинскомъ.

У. Князь Александръ Борисовичъ Куракинъ.

Подъ симъ камнемъ погребено тѣло въ Бозѣ почивающаго раба Божія князя Александра Борисовича Куракина, господина оберъ-штабмейстера, дѣйствительнаго тайнаго совѣтника, орденовъ св. Андрея Первозваннаго и св. Александра Невскаго кавалера, скончавшагося 1749 года октября 1-го дня, ревностнаго исполнителя завѣщанія покойнаго родителя его, князя Бориса Ивановича Куракина, въ устроении богоугоднаго заведенія—госпиталя для содержанія отставныхъ офицеровъ увѣчныхъ и раненыхъ солдатъ, чѣмъ за Красными воротами въ Новой Басманной улицѣ, по именному указу ея императорскаго величества блаженныя и вѣчно достойныя памяти государыни императрицы Анны Іоанновны съ 1731 года марта 18-го дня основаннаго и понинѣ отъ дому ихъ сіятельствъ господъ князей Куракиныхъ существующаго благотвореніемъ.

VI. Князь Борисъ Александровичъ Куракинъ.

Во славу умершаго и воскресшаго Христа, въ вѣчную память общаго воскресенія мертвыхъ, ожидающаго на семъ мѣстѣ князя Бориса Александровича Куракина, камень сей положенъ.

Сей князь родился 1733 года 11 іунія, скончался 23 ноября 1764 г. Былъ мужъ чудныхъ дарованій, въ 31 годъ жизни своей доброю славою и заслугами превзошелъ многихъ знаменитыхъ людей престарѣлыхъ.

Въ отрочествѣ — оружіемъ, въ юношествѣ—у двора, въ начатомъ мужествѣ — правленіемъ государственныхъ дѣлъ монархамъ и отече-



BORIS PRINCE DE KOURAKIN.

*Sénateur Lieutenant-Général des Armées
de Sa M^e Impériale de toutes les Russies.
Maitre de Sa Maison, son Chambellan Actuel, Président
du Collège des Finances et de celui d'Economie. Chevalier
des Ordres de S^t. Alexandre Névsky et de S^t. Anne
né le 11 de Juin 1733 mort le 23 de S^t. 1762.*

Фототиснение по рисунку А. К. Мухоморова

ству сдѣлалъ полезныя и достопамятныя услуги. Черезъ офицерство гвардіи, камеръ-юнкерство и камергерство у двора достигъ чины генерала-лейтенанта, обергофмейстера, экономіи камерколлегіи президентства, сенаторства и орденовъ св. Александра и св. Анны кавалерства.

Къ таковымъ чинамъ великій духъ, проницательный разумъ и остроту, неусыпный трудъ потребный,—онъ все сіе имѣлъ. Къ тѣмъ славно положеннымъ на него исполнялъ дѣла.

Смерть его опечалила многихъ: свои ему потеряли въ немъ добраго свойственника, друзья—истиннаго друга, обидимые—правосуднаго защитника, бѣдные—призрителя, а общество—предостойнаго и честнаго гражданина. Сколь счастливъ народъ, когда-бъ подобныхъ ему было людей много!

Не мни, читатель, что, по обыкновенію о умершихъ, и здѣсь писана тщя похвала: кто сего князя зналъ,—самъ свидѣтель къ сей правдѣ, а потомки ихъ оставшей по немъ славѣ и чистой совѣсти писателя да повѣрятъ.

Иди отсель въ путь твой, подражай добродѣтелямъ здѣ погребеннаго, а о душѣ его помолися.

Примѣчаніе. Приведенныя надписи тщательно провѣрены нами въ двухкратное посѣщеніе Чудова монастыря.

Вл. См.



Надгробныя надписи князей Куракиныхъ въ Новоспасскомъ монастырѣ.

VII. Князь Степанъ Борисовичъ Куракинъ.

Дѣйствительному тайному совѣтнику, сенатору и кавалеру, князю Степану Борисовичу Куракину воздвигнуть памятникъ сей искреннею любовью и привязанностью роднаго брата его, князя Александра Куракина, дѣйствительнаго тайнаго совѣтника, Государственнаго Совѣта члена, сенатора, канцлера и кавалера всѣхъ російскихъ императорскихъ орденовъ, бывшаго государственнымъ вице-канцлеромъ отъ 16-го ноября 1796 г. по 7-е сентября 1802 г.

Прохожій, помолися о немъ.



АЛФАВИТНЫЙ УКАЗАТЕЛЬ ЛИЧНЫХЪ ИМЕНЪ

ВЪ ТРЕТЬЕЙ КНИГѢ

АРХИВА КНЯЗЯ **Ө. А. КУРАКИНА.****А.**

- Августъ II** (Фридрихъ), курфирсть саксонскій съ 1694 по 1733 г., а съ 1697 и король польскій, р. 12 мая 1670 г., † 1 февраля 1733 г., 180, 181, 187, 191, 193, 212, 215, 253, 254, 293, 338, 339, 341, 346—349, 355, 358.
- Агинской**, см. **Огинскій**.
- Айгустовъ**, бригадиръ 1707 г., 177.
- Ажоножа** (D'Asopoña), португальскій посланникъ, 258.
- Аладьинъ**, Богданъ Васильевичъ, бар., 336, 338.
- Алартъ** (Галлартъ), ген.-лейт., саксонск. инженеръ въ службѣ Петра I, † 1727 г., 114, 120, 132, 177.
- Албаній**, донъ, Анибале (don Albani Anibale), папскій нунцій, 179.
- Албоалій**, 143.
- Алексѣй Михайловичъ**, 2-й царь въѣз дома Романовыхъ, р. 9 марта 1629 г., † 30 января 1676 г., 241.
- Алексѣй Петровичъ**, царевичъ, род. 1690 г., † 1718 г., 45, 46, 53.
- Алнъ**, докторъ, 232.
- Алжабицій**, 141.
- Алфелдъ** (D'Alfeld), послан. датск., 257.
- Альберти** (Alberti), секретарь венецианской республики, 195.
- Аляртъ**, см. **Алартъ**.
- Амилтонъ**, см. **Гамельтонъ**.
- Андроновъ**, Иванъ, рядовой л.-гв. Семеновскаго полка, 100.
- Андроновъ**, Михаило, рядовой л.-гв. Семеновскаго полка, 126.
- Анна Ивановна**, царевна, герцогиня курляндск., впоследствии императрица всеросс., р. 28 января 1693 г., † 17 октября 1740 г., 37, 302, 395.
- Анна**, королева Великобританіи и Ирландіи съ 1702 по 1714 г., р. 1664 г., † 1714 г., 274, 393.
- Анфендейль**, 57.
- Апраксинъ**, Александръ Петровичъ, гр., † 1761 г., 393.
- Апраксинъ**, Петръ Матвѣевичъ, гр., казанскій губ.—торъ, а потомъ президентъ юстиціи-коллегии, дѣйств. тайн. сов., р. 1659 г., † 1728 г., 304.
- Апраксинъ**, Степанъ Ѳеодоровичъ, гр., ген.-фельдмаршалъ, побѣдитель при Гросъ-Егерсдорфѣ, р. 30 іюля 1702 г., † 26 августа 1760 г., 396.
- Апраксинъ**, Ѳед. Матвѣевичъ, графъ, адмиралъ, р. 27 ноября 1661 г., † 10 ноября 1728 г., 304.
- Апужтинъ**, Василій Андреевичъ, одинъ изъ первыхъ сенаторовъ при учрежденіи сената въ 1711 г., 304.

Аргамановъ, Петръ, состоялъ при кн. Долгоруковѣ,—русскомъ послѣ во Франціи,—для письма и обученія языковъ и дѣлъ, 77.

Арескинъ, Робертъ Карловичъ, лейбъ-медикъ Петра I, 232.

Аригонъ, 143.

Армитажъ, Ермитажъ (D'Armitage, D'Hermitage), резидентъ голл., 258.

Ариштедтъ (Ариштетъ, Ариштень), министръ короля польскаго, 153, 178.

Артамоковъ, капраль 1-гв. Семеновскаго полка, 102.

Б.

Баралионъ, Томасъ, 380, 381.

Бартоломей, Якомо Анзелмо, секретарь венеціанскаго нунція, 344.

Басажуръ, пенсіонарій амстердамск., 6.

Балтисто, Иванъ, архіепископъ и нунцій апостольскій при венеціанской республикѣ, 394.

Беемъ (Бемъ), ген.-маіоръ, 177, 254.

Безобразовъ, полк. 1709 г., 110, 138.

Безпутинъ, Иванъ, рядовой 1-гв. Семеновскаго полка, 100.

Безовичъ-Чермаскій, Александръ, кн., капитанъ 1-гв. Преображенск. полка, убитъ хивинцами во время экспедиціи въ Хиву 1717 г., 254.

Безъ (Вес), бар., посланникъ лотарингскій, 257.

Беллингъ (Беленкъ), генераль-маіоръ 1707 г., 177.

Беллиарди (Belliard), гр., 255.

Бентингемъ (Bontighaim), герцогъ, 277.

Берендорфъ (Бернсдорфъ), бар., тайн. сов., министръ герцога брауншвейгскаго, 65.

Бестужевъ-Рюминъ, Михаилъ Петровичъ, гр., посолъ при разныхъ дворахъ, дѣйств. тайн. совѣтъ, род. въ 1688 г., † 1760 г., 250.

Бестужевъ-Рюминъ, Петръ Михайловичъ, гр., тайн. сов., гофмейстеръ при герцогинѣ курляндск. Аннѣ Іоанновнѣ, р. 1664 г., † 1733 г., 337.

Бетхеръ, резидентъ въ Гамбургѣ, 31.

Вибиковъ, Александръ Ильичъ, генер.-аншефъ, р. 30 мая 1729 г., † 9 апрѣля 1774 г., 397.

Виронъ, Карлъ-Магнусъ, ген.-маіоръ, † 1730 г., 177.

Віанни (Bianchi), секретарь, 195.

Віанти (Bianti), секретарь венеціанской республики, 258.

Влееръ, резидентъ царскій, 71.

Вобойдовъ, 1-гв. Семеновскаго полка поручикъ 1709 г., 99.

Вогдановъ, Тома, капраль 1-гв. Семеновскаго полка, 101.

Вожингемъ (Вокинганъ), герцогъ, 290.

Вонавентуръ (Vonaventure), марокскій посланникъ, 258.

Вонне (Bonnet), прусск. резидентъ, 258.

Воновентъ, докторъ, 167, 231.

Ворстъ, голландскій купецъ, 381, 382.

Вотмаръ, бар., ганнов. посланникъ, 257.

Воуръ (Бауеръ), Родіонъ Христіановичъ, генераль-поручикъ при Петрѣ I, род. 1667 г., † 1718 г., 177, 332, 335.

Врантъ, Христофоръ Игнатьевичъ, голландскій резидентъ, надв. сов., 12, 49, 53, 68, 69, 291, 293, 318, 321, 322, 324, 325, 326, 328, 329, 330, 333 — 335, 339, 367.

Врантъ, ген., польскій министръ, 178.

Врейтшпрахъ, 338.

Вретчинъ, 306, 307.

Врюсъ, Романъ Владимовичъ, генераль-маіоръ, спб. оберъ-комендантъ, 176.

Врюсъ, Яковъ Владимовичъ, генераль-фельдцейхмейстеръ, президентъ бергъ-и мануфактуръ-коллегіи, сенаторъ, род. 1670 г., † 19 апрѣля 1735 г., 43, 44, 48, 59, 63, 132, 177, 306, 308, 311, 328, 341, 348.

Будышна (Будьска ?), 49.

Булгазовъ, см. Бурака.

Булгазовы-Куравины, князья, родословіе ихъ, 387—396.

Бунакъ, французскій министръ, 374.

Де-Бурбонъ (Де-Бурбоиъ), герцогъ французскій, 243—249, 303.

Бусъ, пенсіонарій амстердамскій, 55.

Вуторгинъ, Герасимъ, рядовой л.-гв. Семеновскаго полка, 126.
 Вутурликиъ, Александръ Борисовичъ, графъ, фельдмаршалъ, сенаторъ, род. 18 іюля 1704 г., † 31 августа 1767 г., предводительствовалъ арміею въ войнѣ съ Фридрихомъ Вел. 1760 г., 396.
 Вызовъ, Григорій, рядовой л.-гв. Семеновскаго полка, 126.
 Валошицкий, курьеръ, 33.

В.

Вазарбортъ, генералъ, 369.
 Ванденбургъ см. Фандербургъ.
 Вандергорстъ, Ендрикъ, 320.
 Вандольре, Ендрикъ, 320.
 Василий Дмитриевичъ, вел. князь московскій, сынъ Димитрія Донскаго, род. 30 декабря 1371 г., † 27 февраля 1425 г., 389.
 Василий Ивановичъ IV, царь и велик. князь всероссійскій, сынъ Іоанна III и Софіи Палеологъ, р. 1479 г., † 1533 г., 70, 389.
 Васильевъ, рядовой л.-гв. Семеновскаго полка, 112, 134.
 Ватровъ, Григорій, рядовой л.-гв. Семеновскаго полка, 126.
 Веберъ, Христіанъ-Фридрихъ, ганноверскій резидентъ при дворѣ Петра I, съ 1714 по 1719 г.; оставилъ записки о Петербургѣ и Россіи при Петрѣ I, 39.
 Вейде, Адамъ Адамовичъ, ген.-аншефъ, президентъ военной коллегіи, сподвижникъ Петра I, писатель, † 26 января 1720 г., 374.
 Вейстремъ, вѣнскій купецъ 1708 г., 372.
 Велингъ, гр., шведскій министръ, 34—36, 45.
 Вельяминовъ-Зерковъ, Петръ, поруч. л.-гв. Семеновскаго полка, 91, 94, 96, 97, 103, 106, 107, 112, 115, 136.
 Веніеръ, Джеролемо (Venier Gerolemo), 195.
 Вердинъ (Верденъ), фонъ, ген.-майоръ 1707 г., 177.
 Вертежъ, графъ, 257.
 Веселовскій, Аврамъ, 90.
 Веселовскій, Федоръ, резидентъ въ Лондонѣ, 37, 40—44, 58, 74, 185, 209, 210, 256, 330.
 Вестфаль (Вестфаленъ), датск. чрезвычайный посланникъ, 51, 67.
 Вешневещвой (Вишневецкій), Михаилъ Корибутъ, князь, гетманъ литовскій, 178, 186, 340.
 Вешневещкой (Вишневецкій) кн., польскій мин., воевода краковскій, генералъ артиллеріи и губернат. каменецк., 178.
 Видмани (Vidmani), 195.
 Вивентьевъ, каптенармусъ л.-гв. Семеновскаго полка, 113.
 Викторъ, іеромонахъ, 341.
 Вильгельмъ III, англійскій король, 34, 274, 280.
 Вильгельмъ, принцъ эссен-кассел., 10.
 Виллерсъ (Виллерсъ), де, марш., 245, 246.
 Витфортъ (Витвортъ), великобр. посолъ при русск. дворѣ, 207, 208, 259, 279, 280, 286, 287, 292—294, 296, 308, 309, 376.
 Вицтумъ, см. Фицтумъ.
 Виценти (Винченти) 206, 210.
 Вицетти (Vicetti), генуэзск. конс., 258.
 Водникъ, дѣваръ л.-гв. Семеновск. полка 1709 г., 97.
 Войнаровскій, Андрей, племянникъ Мазепы, 31, 32.
 Волковъ, Григорій Ивановичъ, секрет. посольск. прик., обучавшійся съ 1698 г. въ Падуанск. университет., въ 1711 г. отправленъ Петромъ I въ Парижъ; въ 1713 г. отправленъ въ Берлинъ, 310, 312, 360, 378.
 Волковъ, майоръ л.-гв. Семеновск. полка 1709 г., 93, 98, 101, 103, 104, 105, 109, 111, 112, 114, 115, 123, 126, 132.
 Волконскій (Волконскій), Григорій, кн., бригадиръ 1707 г., 177.
 Волконскій, Григорій Ивановичъ, кн., сенаторъ, устроитель вододѣйствующей машины на тульск. завод. 1712 г., 304.
 Волконскій, кн., капитанъ л.-гв. Семеновскаго полка 1709 г., 99.
 Волохъ, Пантелей, рядовой л.-гв. Семеновскаго полка, 101.

- Вольфенбюттель (Wolfenbittel), княг., 253, 255.
 Вороновъ, Ѳеодоръ, рядовой л.-гв. Семеновскаго полка, 103.
 Вощажниковъ, подъячій, 77.
 Вѣстовъ, Ефимъ Михайловичъ, полковн. л.-гв. Семеновскаго полка 1709 г., 98, 113, 137.
 Вѣтошниковъ, Трофимъ, рядовой л.-гв. Семеновскаго полка, 1709 г., 112.

Г.

- Гаврико, Лука, 143.
 Гагаринъ, князь, 286.
 Гагаринъ, Матвѣй Петровичъ, князь, московскій комендантъ, а потомъ сибирскій губернаторъ, казначей 1721 г., 94, 279, 304.
 Галашъ, графъ, 258, 259.
 Галлартъ, см. Алартъ.
 Гамельтонъ (Амилтонъ), шведскій генералъ, 380.
 Гарли, Гарлей (Garley), членъ англійскаго министерства 1710 г., 259, 290, 294.
 Гартъ, докторъ, 232, 233.
 Гвартерій, римскій кардиналъ, 347.
 Гедиминны, князья литовскіе, 387.
 Гейзинъ, см. Гейзенъ.
 Гейнъ, бригадиръ, 1707 г., 177.
 Генсіусъ, ратшевионарій, 64.
 Генювнъ, генералъ-маіоръ, 1707 г., 177.
 Георгій, Людвигъ, съ 1698 г. курфиреть ганноверскій, съ 1714 г. король англійскій, † 1727 г., 394.
 Герлицъ, см. Герцъ.
 Герддорфъ, бар., польск. министръ, 257.
 Герцъ (Герлицъ), баронъ, шведскій министръ, 35, 37, 38, 42, 44, 48, 57, 73, 75, 76.
 Гефухтъ, саксонскій генералъ-адъютантъ, 178.
 Гиванелли (Guivanelli), 195.
 Гивенъ (Гейзенъ, Гейсенъ, Гейзинъ, Гувенъ, Huissen, Huysen), Фридрихъ, баронъ, родомъ изъ Вестфаліи, поступилъ въ русскую службу въ 1702 г. и опредѣленъ наставникомъ къ царевичу Алексѣю Петровичу; въ 1705 г. пожалованный ген.-аудиторомъ и воен. совѣтникомъ, отправленъ въ Берлинъ, отсюда въ Вѣну министромъ къ имп. Іосифу I, † 1740 г., 177, 179, 186, 187, 201, 254, 255, 340, 342, 343, 344, 347, 348 — 350, 353, 354, 357 — 363, 366, 369, 370, 372, 373.
 Гилденштернъ, ген., 377.
 Гиллембергъ, Гилленбергъ, (Guillenberг), графъ, секретарь шведскаго короля, 57, 258.
 Гиттеръ, полковникъ арт. 1707 г., 177.
 Гисъ, Петръ, 381.
 Гишваръ, маркизъ, 293.
 Глазковъ, Савва, рядовой л.-гв. Семеновскаго полка 1709 г., 126.
 Глухой, Яковъ, рекрутъ 1709 г., 100.
 Глушевъ, Прокофій, рядовой л.-гв. Семеновскаго полка 1709 г., 103.
 Говерсъ, купецъ гамбургскій, 69.
 Голандъ, генер.-адъютантъ 1707 г., 177.
 Голица, князь, Михайлъ Ивановичъ, родовачальникъ кн. Голицыныхъ, 387.
 Голицынъ, князь, Василій Васильевичъ, 305.
 Голицынъ, Дмитрій Михайловичъ, кн., дѣйств. тайн. сов., родился 3-го іюня 1665 г., † 1738 г., 254, 304, 328.
 Голицынъ, Михайлъ Михайловичъ, кн., ген.-фельдмаршалъ, л.-гв. полковникъ, сенаторъ и президентъ военной коллегіи, родился 1675 г., † 1730 г., 19, 84, 92—94, 117, 118, 121, 122, 131, 132, 134, 137, 177, 254, 395.
 Голицынъ, Петръ Алексѣевичъ, князь, арханг. губернаторъ, сенаторъ, потомъ рижскій губернаторъ, 287, 304.
 Голицынъ, Петръ Михайловичъ, князь 83, 84.
 Голицынъ, Сергій, князь, 331.
 Голицынъ, кн., маіоръ л.-гв. Семеновскаго полка 1709 г., 93, 95, 97, 102, 104, 114, 115, 119—121, 123, 125, 127, 133, 134, 135, 137.
 Голицынъ, князь, ученикъ въ Лейпцигѣ, 332.
 Голицыны, князья, родословіе ихъ, 387.

Головинъ, Николай, 13.
 Головинъ, Александръ Гавриловичъ,
 графъ, министръ при иностранныхъ
 дворахъ, † 1760 г., 79.
 Головинъ, Гавриилъ Ивановичъ, графъ,
 государственный канцлеръ, род. 1660 г.,
 † 1734 г., 11, 13, 14, 19, 29, 35, 37, 41,
 44, 45, 47, 48, 51—54, 57, 58, 63, 66—
 71, 73, 80, 187, 299, 306—311, 317, 321,
 342, 343, 346, 353, 364—366, 370, 379, 384.
 Гольцъ, саксонскій генер.-маіоръ, 178.
 Гообъ, великій казначей, 314.
 Горбовъ, бригадиръ 1707 г., 152, 153, 177.
 Горнъ, шведскій полковникъ, 178.
 Горнъ, шведскій генералъ-поручикъ, 178.
 Горяиновъ, Еремѣй, солдатъ Семенов-
 ского полка 1709 г., 101.
 Гутманъ (Гутманъ), 317, 320, 321, 337.
 Гофманъ (Hoofman), 258.
 Гравино (Gravino), аббатъ, 201.
 Гребенникъ, Яковъ, прапорщикъ л.-гв.
 Семеновскаго полка 1709 г., 114.
 Грефилъ (Гревилль), 314.
 Гримани (Grimani), венеціанскій послан-
 никъ, 258.
 Губастовъ, Филиппъ, 223, 372, 366.
 Гулець (Гулицъ?), ген.-маіоръ 1707 г., 177.
 Гулденштейнъ, иностранный генералъ
 1710 г., 289.
 Густавъ - Адольфъ, король шведскій,
 род. 1594, † 1632 г., 199.
 Гюйссенъ, см. Гизенъ.

Д.

аужъ (Доукъ), ген. ралъ, 359, 363.
 Дебій, резидентъ голландскій при рус-
 скомъ дворѣ, 51, 52, 67, 72.
 Дебій, докторъ, 236.
 Деброесъ, саксонскій генералъ - адъю-
 тантъ, 178.
 Дебуа, кардиналъ, 78—80, 245.
 Дедуринъ, капралъ л.-гв. Семеновскаго
 полка 1709 г., 106.
 Дедурневъ, капралъ л.-гв. Семеновскаго
 полка 1709 г., 98.
 Дезалормъ, министръ французскій, 212.
 Делормо (De l'Ormo), польскій резид-
 дентъ, 258.
 Дельбургъ, Дельбурго (Delbourgho),
 маркизъ, савойскій мин-ръ, 257, 295.
 Деляминатъ, маркизъ, 360.
 Делятремулій, 365, 366.
 Денильтъ, графъ, 360.
 Денуалій, герцогъ, 246.
 Детесе, маршалъ, 246.
 Деторсій (Деторсиъ, Де-Торсиъ, Тор-
 сіа), маркизъ, 247, 378, 379.
 Девонъ, 336.
 Дивенфортъ, баронъ, 65.
 Дмитриевъ-Мамоновъ, л.-гв. маіоръ, 105,
 113, 115—119, 124, 127, 129, 131, 132.
 Дмитришко, господарь волоской, 305.
 Докучаевъ, солдатъ л.-гв. Семеновскаго
 полка 1709 г., 101.
 Долгоруковъ (Долгорукій), Василій
 Лукячъ, князь, дѣйств. тайн. сов.,
 чрезвычайный посолъ въ Копенгагенѣ,
 казненъ 26 октября 1739 г., 51, 56, 57,
 76, 79, 132, 256, 306, 308, 309, 311, 374.
 Долгоруковъ, князь, Василій Владимі-
 ровичъ, фельдмаршалъ, † 11 февраля
 1746 г., 392.
 Долгоруковъ, Григорій Ѡдоровичъ, кн.,
 дѣйств. тайн. сов., полномочный ми-
 нистръ въ Польшѣ, † 15 августа-1723 г.,
 192, 309, 342, 355.
 Долгоруковъ, Михаилъ Владиміровичъ,
 князь, сенаторъ, 304.
 Дохгоруковъ, князь, посланникъ въ
 Копенгагенѣ, 256.
 Долиоли, итальянскій докторъ, 233.
 Дормонтъ (Дормунтъ), герцогъ, вице-
 король прландскій, 37, 290.
 Дорофей, корреспонд. въ Венеціи, 177.
 Дульфини (Dulfini), 195.
 Дунаевъ, Алексѣй, рядовой л.-гв. Семе-
 новскаго полка 1709 г., 100.
 Дуффинъ (Duffin), 196.
 Дюжеръ, ген. шведскій, 57, 58, 73, 75.
 Дюржевъ, Иванъ, рядовой л.-гв. Семе-
 новскаго полка 1709 г., 112.

Е.

- Евгеній Савойскій (Евженій), принцъ, полководецъ, род. 1663 г., † 1736 г., 327, 313, 345.
- Егужинскій, см. Ягужинскій.
- Екатерина I, императрица всерос., род. 1682 г., † 5 мая 1727 г., 303, 306, 394.
- Елена Леонтьевна, грузин. царица, 391.
- Елпидъ, Филиппъ, рядовой л.-гв. Семеновскаго полка 1709 г., 126.
- Елпидъ, Яковъ, солдатъ л.-гв. Семеновскаго полка 1709 г., 94.
- Енгиладскій, подцеремоніймейстеръ великобрит. двора, 262.
- Енглишъ, министръ-церемонійн. англійскаго двора, 258, 259.
- Ермитажъ (D'Hermitage), см. Армитажъ.
- Ермолаевъ, Василій, солдатъ л.-гв. Семеновскаго полка 1709 г., 125.
- Ермоловъ, Фёдоръ, рядовой л.-гв. Семеновскаго полка 1709 г., 126.
- Ершовъ, Василій Семеновичъ, съ 1710 г. московскій вице-губернаторъ, 304.
- Ефимовъ, Иванъ, солдатъ л.-гв. Семеновскаго полка 1709 г., 100.

Ж.

- Жаркингамъ, посолъ французскій, 57.
- Жиральди (Giraldi), послан. великаго герцога Тосканскаго, 258.

З.

- Забѣлинъ, Семенъ, солдатъ л.-гв. Семеновскаго полка 1709 г., 97.
- Заемской, Алексѣй, рядовой л.-гв. Семеновскаго полка 1709 г., 126.
- Зедлицъ, саксонскій ген.-маіоръ, 178.
- Зотовъ, 186, 254, 306.
- Зуевъ, Макаръ, солдатъ л.-гв. Семеновскаго полка 1709 г., 112.

И.

- Ивановъ, Алексѣй, рекрутъ, 100.
- Ивановъ, Матвѣй, профосъ, 100.
- Иванъ Васильевичъ, царь моск., 389.
- Измайловъ, Андрей Петровичъ, посланникъ въ Данію и Пруссію, 177.
- Измайловъ, 362.
- Ильинъ, Трофимъ, солдатъ л.-гв. Семеновскаго полка 1709 г., 126.
- Ифлантъ, Николай, бриг. 1707 г., 177.

І.

- Іевлевъ, Иванъ, солдатъ л.-гв. Семеновскаго полка 1709 г., 126.
- Іосифъ, императоръ германскій, 303.

К.

- Кадальдино (Cadaldino), секрет., 195.
- Калафатій, профессоръ медицины въ Италіи, 150, 230.
- Калушникъ, Иванъ, россійск. ученикъ при тайн. сов. кн. В. Л. Долгоруковѣ во Франціи, 77.
- Камкинъ (Камбентъ), прусск. мин., 308.
- Кампредонъ, французскій посолъ въ Россіи, 77, 243, 244.
- Карадинъ, секретарь посольства, 35.
- Карлъ III (Карлусъ), король испанскій, 253, 303, 329, 359.
- Картретъ, секретарь англійскаго министерства, 250.
- Катеридъ, церемоніймейст. англійскаго двора, 262.
- Катерина Алексѣевна, царица, супруга Петра I, см. Екатерина.
- Катеридъ (Catheriz), церемоніймейстеръ англ. двора, 258.
- Каухъ, докторъ, 233.
- Квинзбурн (Квензбурій), герцогъ англ., ст.-секретарь, 208, 259, 262, 276, 280, 281, 286—289, 295—298, 301.
- Кейзерлингъ (Кезерлингъ), фонъ, Георгъ Іоганнъ, прусскій посланникъ при русскомъ дворѣ, 187, 317.

Кенигъ-юниоръ, Генрихъ, 381.
 Кивинъ, Александръ Васильевичъ (адмиралтействъ совѣтникъ), 318, 319, 333.
 Кятлитовой, Иванъ, унтеръ - офицеръ л.-гв. Семеновскаго полка, 106.
 Климентъ XI, папа римскій, род. 1649 г., † 1721 г., 393.
 Бло, подполковникъ, 380.
 Бнутовъ, квартирмейстеръ л.-гв. Семеновскаго полка 1709 г., 93, 102, 107, 115, 116, 118, 119, 134.
 Бобылинъ, каптенармусъ л.-гв. Семеновскаго полка 1709 г., 105.
 Ковалевъ, Исая, солдатъ л.-гв. Семеновскаго полка 1709 г., 131.
 Коваловой, Яковъ, рядовой л.-гв. Семеновскаго полка, 132.
 Ковлеевъ, 145.
 Ковъ, докторъ, 233, 235, 236.
 Коленбахъ, генераль-квартирмейстеръ 1707 г., 177.
 Колиерсъ, графъ, голландскій посолъ при Оттоманской Портѣ, 63.
 Кожмогоровъ, Григорій, солдатъ л.-гв. Семеновскаго полка 1709 г., 103.
 Кондратовъ, Василій, капитанъ, 100.
 Кордеевъ, рижскій купецъ, 313.
 Корещіе, князя, 389.
 Корнеръ, франц. пос. въ Лондонѣ, 368.
 Корниани (Corniani), секретарь, 195.
 Коробовъ, квартирмейстеръ л.-гв. Семеновскаго полка 1709 г., 96, 122, 134.
 Коростелевъ, Василій, 113.
 Коротневъ, Филатъ, солдатъ л.-гв. Семеновскаго полка 1709 г., 123.
 Борцовъ, староста, рядовой л.-гв. Семеновскаго полка 1709 г., 112, 122.
 Костюринъ, Семенъ, солдатъ л.-гв. Семеновскаго полка 1709 г., 94.
 Котельниковъ, Филиппъ, солдатъ л.-гв. Семеновскаго полка 1709 г., 112.
 Ботовъ, Иванъ, солдатъ л.-гв. Семеновскаго полка 1709 г., 100.
 Красовъ, Василій, солдатъ л.-гв. Семеновскаго полка 1709 г., 122.
 Красовскій, капитанъ л.-гв. Семеновскаго полка 1709 г., 106.
 Красовъ, шведскій генераль, 178, 376.
 Бронъ, 207.

Кротта (Crotta), 194.
 Кроусъ (Крюйсъ), Корнелій Ивановичъ, вице-адмираль, а потомъ адмираль, род. 1657 г., † 1727 г., 340.
 Кружаловъ, Ависимъ, солдатъ л.-гв. Семеновскаго полка 1709 г., 105.
 Крюковъ, Осипъ, капитанъ л.-гв. Семеновскаго полка 1709 г., 94, 103, 375.
 Кудесинъ, Иванъ, рекрутъ, 100.
 Кузнецовъ, Андрей, солдатъ л.-гв. Семеновскаго полка 1709 г., 122.
 Кузминъ, Тимофей, каптенармусъ Ингерманландскаго полка, 112.
 Кудажовскій, капитанъ л.-гв. Семеновскаго полка 1709 г., 122.
 Курака, князь, Андрей Ивановичъ, родоначальникъ князей Куракиныхъ, 387.
 Куракинъ, Александръ Борисовичъ, князь, смѣъ Бориса Ивановича Куракина, род. 1696 г., † 1749 г., камеръ-юнкеръ и лекаціонсъ-ратъ при франц. дворѣ, впоследствии полномочн. посолъ въ Парижѣ, тайн. сов., оберъ-штальмейстеръ, сенаторъ, конференцъ-министръ, 76—78, 82.
 Куракинъ, Борисъ Ивановичъ, князь, полномочный посолъ при разныхъ дворахъ, дѣйств. тайн. сов., род. 1676 г., † 1727 г., 3, 7, 9, 10, 14—16, 19, 20, 23, 33—36, 38, 42—44, 46—48, 52—54, 57, 60, 61, 63, 66—71, 78, 82, 83, 90, 91, 93, 95—97, 99, 100, 103—108, 112, 113, 115, 116, 118, 121, 122, 125, 131, 139, 151, 152, 159, 161, 176, 178, 189, 200, 207, 210, 214, 221, 223, 224, 243, 253, 279, 280, 282, 285, 291, 293, 301, 309, 315—384.
 Куракины, князья, см. родословіе ихъ въ X—XIX вв., 385—396, а также Généalogie historique des princes de Koukakin, par le baron Serdobin, 397—432.
 Курбатовъ, Алексѣй Александровичъ, дьякъ Оружейной пал., потомъ московскій вице-губернаторъ и архангельскій губернаторъ, 304.
 Курбатовъ, (Петръ? секретарь посольской канцеляріи?), 294.
 Кузвскій, епископъ, 178, 201, 342.
 Кузашъ, купецъ, 292.

Л.

Лабія (Labia), 195.
 Лагерскронъ, шведскій ген.-маіоръ, 178.
 Ладыженскій, 329.
 Лазаревъ, капитанъ л.-гв. Семеновскаго полка, 99, 111.
 Ланчинскій, министръ, 79.
 Ларионовъ, Петръ, переводчикъ посольской канцеляріи, 54, 69, 70.
 Лаусонъ, корреспондентъ въ Кролевецъ, 177, 317, 324, 333.
 Лебедевъ, Леонтій, рядовой л.-гв. Семеновскаго полка, 126.
 Левенгобъ, Лейнгобъ (Левенгауптъ), шведскій генераль, 178, 333.
 Лезъ, адмираль, 296.
 Леониціо, 145.
 Леонтьевъ, Авраамъ, капитанъ л.-гв. Семеновскаго полка, 114.
 Лещинскій, Станиславъ, кор. польскій, 179, 180, 182, 183, 186, 192, 212, 213, 215, 323, 335, 346, 347—350, 353, 354, 355—362, 366, 373, 377, 379, 393.
 Линцферъ-фонъ, 351, 361.
 Лисовскій, польскій генераль, 391.
 Литъ-фонъ, русскій посолъ въ Берлинъ, 12, 177, 179, 256, 291, 310, 349, 350, 353, 354, 357—364, 369, 372, 373.
 Лихаревъ, капитанъ-лейтенантъ, 99.
 Лобановъ-Ростовскій, князь, Иванъ, Ивановичъ, ротм. конной гвардіи, 397.
 Лодыженской, капитанъ, 99.
 Лонской, каптенармусъ, 97, 98.
 Лопухинъ, Авраамъ Ѳеодоровичъ, 324, 368, 371, 372, 382.
 Лопухинъ, Ѳеодоръ Ивановичъ, бояринъ, отецъ первой супруги кн. В. И. Куркина — Аксиныи Ѳеодоровны (родная сестра цар. Евдокии Ѳеодоровны), 365.
 Лормиль, де (De-Lormil), резидентъ польскій, 258.
 Лоциловъ, Вислава, рядовой л.-гв. Семеновскаго полка, 102.
 Лузинъ, Тимошей, рядовой л.-гв. Семеновскаго полка, 120.
 Донъ-Дужъ, докторъ, 234, 235.
 Лужасъ, Захарій, корреспондентъ въ Бреславль, 177, 340, 349.

Львовъ, кн., 300, 312, 331.
 Любачевскій, каштелянъ, 192.
 Любимовъ, Андрей, рядовой л.-гв. Семеновскаго полка 1709 г., 113.
 Любъ, англійскій купецъ, 12, 326, 336, 367, 368, 383.
 Людвигъ, капитанъ л.-гв. Семеновскаго полка 1709 г., 97—99.
 Людольфъ, 331.
 Люлиесъ, адвокатъ, 343.
 Лагерскронъ, см. Лагерскронъ.

М.

Магнини (Magnini), 195.
 Макаровъ, Алексѣй Васильевичъ, кабинетъ-секретарь Петра Великаго, 80, 81, 362, 363.
 Максимилианъ, цесарь римскій, 70.
 Мальбургъ (Мальборугъ), герцогъ, 207, 208, 272, 288, 292, 294, 311, 321, 322, 323, 324, 326, 328, 329, 343, 359.
 Мардефельдъ, шведскій генераль, 178.
 Мартыновъ, Терентій, рядовой л.-гв. Семеновскаго полка 1709 г., 100.
 Маръ, графъ, 37.
 Марья Ильинична, царица, 391.
 Матвѣевъ, гр., Андрей Артамоновичъ, полномочный посолъ въ Голландію, 14, 177, 208, 212, 256, 257, 260, 279, 281, 289, 291, 294, 295, 298, 302, 309, 310, 312, 314, 323, 332, 333, 347, 373, 374.
 Матей, гр., послан. савойскій, 258.
 Матенъ, Матеусъ, амстерд. купецъ, 313.
 Мейдель (Мендель?) шведскій ген.-маіоръ, 178.
 Мейерфельтъ, 335.
 Мейльфельдъ (Meilfeld), бригад., 375.
 Мейнфельдъ, генераль-маіоръ, 178.
 Мельниковъ, Дмитрій, капраль л.-гв. Семеновскаго полка 1709 г., 107, 123.
 Мельниковъ, Любимъ, солдатъ л.-гв. Семеновскаго полка, 101.
 Мельницкой, сенаторъ, 304.
 Меншиковъ, А. Д., кн., ген.-фельдмаршалъ, р. 3 ноября 1673 г., † въ Березовъ 22 октября 1729 г., 177, 186, 187,

- 254, 300, 304, 313, 322, 326, 329, 330,
332, 341, 344—347, 349, 351, 354, 357—
362, 369, 372, 374.
- Меншиковъ**, Гавриилъ Авдѣевъ, 326.
Мердофельтъ, см. Мардефельдъ.
Меренду, аббатъ, 186.
Мещеряковъ, Тарасъ, солдатъ л.-гв. Семеновскаго полка, 112.
Минелли (Minelli), 195.
Мироновъ, Спиридонъ, рядовой л.-гв. Семеновскаго полка 1709 г., 112.
Мичуровъ, Иванъ, рядовой л.-гв. Семеновскаго полка 1709 г., 126.
Можовецкой, Фаддей, капитанъ л.-гв. Семеновскаго полка, 126.
Морвилъ, графъ, 243, 247—249.
Морицъ, Яганъ, 282.
Моровъ, Василій, солдатъ, 100.
Моросини, Мурусини (Morosini, Murosini), 194, 195.
Москалевъ, 319, 326.
Мошановъ, Семень, рядовой л.-гв. Семеновскаго полка 1709 г., 126.
Мошшовъ, Михаилъ, поручикъ, 100.
Музениго, Марко Антонио (Musenigho, Marco Antonio), венец. дожъ, 194.
Музорини, Франческо (Musorini Francesco), 174.
Мулинъ, Джеролемо (Mulin Gerolemo), 193.
Мурузинъ-Дельжардинъ, 177, 342, 344.
Мусинъ-Пушкинъ, Иванъ Алексѣевъ, тайный совѣтъ, сенаторъ, 304.
Мухановъ, морской офицеръ, 305.
Мухортой, Фѣдоръ, солдатъ, 100.
Мѣшковъ, кн., Иванъ Ивановичъ, 389.

Н.

- Найбоуръ**, министръ шведскій, 212.
Найтортъ, гр., корреспондентъ въ Бреслау, 177.
Нелединскій, Юрій, сенаторъ, 304.
Нелединскій-Мелецкій, Александръ Юрьевичъ, прапорщикъ гвардіи, 396.
Нестеровъ, Александръ, 90.
Нестеровъ, Трофимъ, рядовой л.-гв. Семеновскаго полка 1709 г., 126.

- Нефедьевъ**, Савва, 97.
Никифоровъ, Петръ, 85.
Нильскерумъ, шведскій посолъ, 390.
Ниротъ, шведскій ген.-майоръ, 178.
Новиковъ, Николай Ивановичъ, 398.
Норовъ, Савва, подпоручикъ л.-гв. Семеновскаго полка 1709 г., 111.
Норрисъ, англійскій адмиралъ, 20.
Носовъ, Петръ, солдатъ, 100.
Ностицъ, баронъ, саксонскій камергеръ, 178.
Ностицъ, графъ, 308, 309.
Нѣмчиновъ, Семень, рядовой л.-гв. Семеновскаго полка 1709 г., 126.

О.

- Овсянниковъ**, Степанъ, рядовой л.-гв. Семеновскаго полка 1709 г., 126.
Овцынъ, поручикъ л.-гв. Семеновскаго полка 1709 г., 144.
Огдльви, фельдмаршалъ, 332.
Огинскій (Агинскій), Григорій-Антонъ, староста жмудскій, затѣмъ гетманъ литовскій, 178.
Одоевскій, кн., Алексѣй Никит., 392.
Одоевскій, князь, Никита Ивановичъ, бояринъ, 392.
Ольцъ, Михаилъ, капитанъ л.-гв. Семпояскаго полка, 114, 121.
Ордате, генералъ 257.
Д'Орлеанскъ, герцогъ, французскій регентъ, 76, 244, 245, 247.
Орликъ, гетманъ, 31.
Остафьевъ, 152.
Остерманъ, вице-канцлеръ, 32, 44, 48, 59, 63, 80.
Очелли, 185.

П.

- Павловъ**, Иванъ, прапорщ. л.-гв. Сем. полка 1709 г., 94, 103.
Павлючей (Павлючій), кардиналъ, 179, 181, 185—187, 193, 342, 353, 354.
Паддонъ, контръ-адмиралъ, 20, 22, 23.

Панинъ, Алексѣй, капитанъ, поручикъ
л.-гв. Семеновскаго полка 1709 г., 114.

Панинъ, Иванъ Васильевичъ, ген.-пору-
чикъ и сенаторъ, 306, 396.

Пановъ, Лука, 336.

Патмулъ, ген., 317, 323, 327, 328, 331.

Пахомовъ, Никифоръ, рядовой л.-гв.
Семеновскаго полка 1709 г., 126.

Пахомовъ, Степанъ, рядовой л.-гв. Се-
меновскаго полка 1709 г., 122.

Пахомовъ, каптевармусъ, л.-гв. Семе-
новскаго полка 1709 г., 102.

Пенгиусъ (Penghius), палатинскій рези-
дентъ, 258.

Перовъ, Сергѣй, барабанщикъ л.-гв. Се-
меновскаго полка 1709 г., 115.

Петровъ, Григорій, рядовой л.-гв. Семе-
новскаго полка 1709 г., 126.

Петровъ, Кондратій, рядовой л.-гв. Се-
меновскаго полка 1709 г., 100.

Петръ I, царь, 9, 10, 16, 19, 20, 22, 23,
25, 30, 33—36, 40—45, 47, 50, 52—54,
57, 58, 61, 63, 66 — 71, 152, 301, 363,
364, 381, 383, 393, 394, 395.

Петръ, царевичъ, сынъ Петра I, 46, 53.

Петръ II, императоръ, 395.

Пиджіани (Pigiani), 195.

Пиньятелли, кардиналъ, 179, 345, 353—
355, 357.

Пиперъ, графъ, шведскій канцлеръ,
19, 178.

Пиоццо (Piozzo), нунцій польск., 192, 193.

Племиничевъ, Григорій, сенат., 304.

Пледъ, саксонск. ген.-поручикъ, 177.

Полевъ, Иванъ, рядовой л.-гв. Семенов-
скаго полка 1709 г., 126.

Полеть, 290.

Понятовскій, генералъ польскій, 31, 212.

Поппъ, Матвѣй, 291, 324, 366.

Поппъ, Фравль, голл. купецъ, 61, 299.

Постинковъ, 334.

Потей, польскій министръ, литовскій
подскарбій, 178.

Потоцкій, воевода кievскій, 178.

Пребендовской (Пребендавскій), поль-
скій министръ, 178.

Прозоровская, Марья Петровна, кня-
гиня, † 1684 г., 392.

Прозоровскій, Алексѣй Петровъ, кн.
бояринъ, 375.

Протасовъ, майоръ, 232.

P.

Рагоца (Ragoczi), принцъ, 171. 306.
307, 309, 327.

Рампони, прелатъ, 357.

Рантъ, генералъ, 34, 35, 36, 38, 45.

Рандвичъ, 314.

Ранунчини (Ranuncini), маркизь, фло-
рент. посланникъ, 257.

Реби, милордъ, 207, 208, 291, 293, 296, 297.

Рейншильдъ, шведскій генералъ-фельд-
маршалъ, 178. 335, 340.

Ренцаръ (Ренцель), генералъ, 114, 132.

Ренъ, генералъ-лейтенантъ, 177, 254.

Репнинъ, князь, Николай Васильевичъ
генералъ-аншефъ, 397.

Решникъ, генер., 113, 132, 177, 254, 331.

Реусъ, вице-адмиралъ, 335.

Ржеускій (Ржевскій), гетманъ, 178.

Ригимонтъ (Ригимонъ), ген.-м., 177.

Робинзонъ (Robinson), 294.

Розенбрандъ, посланникъ датск., 258.

Розонъ (Розенъ), генер.-лейтен., 177.

Рольсо (Rolso), 255.

Роселіо, 321.

Ротчестеръ, милордъ, 259, 290, 294, 301.

Роусъ, профессоръ анатоміи, 325.

Роцбургъ, герцогъ, 264.

Рубцовъ, подпоручикъ Семеновскаго
полка 1709 г., 111.

Руманцевъ, Александръ, капитанъ отъ
гвардіи, 45.

Русини (Rusini), 194.

Русиновъ, Григорій, рядовой л.-гв. Се-
меновскаго полка 1709 г., 126.

Рыжуновъ, сержантъ, 132.

C.

Савіони (Savioni), секретарь, 194.

Сазрипантій, кардиналъ, 185.

Салдернъ, рос. посолъ въ Копенга-
генъ, 397.

Салтыковъ, Петръ Самойловичъ, смоленскій губернаторъ, 103, 304.
 Салтыковъ (Самойловичъ), 254.
 Салтыковъ, Ѳеодоръ, 11, 310, 312.
 Самаринъ, Михаилъ, сенаторъ, 304.
 Самуэль (Samuel), 195.
 Санктполь, саксонскій генералъ, 178.
 Сантаъ (Sant), мекленбургскій посланникъ, 257.
 Сапожниковъ, Дмитрій, солдатъ 1.-гв. Семеновскаго полка, 101.
 Сапѣга, 178.
 Сапѣгинъ, Артамонъ, рядовой 1.-гв. Семеновскаго полка 1709 г., 100.
 Свеллеръ (Sveller), 254.
 Северинъ (Séverin), графъ, парискій посланникъ, 257.
 Селифонтовъ, Ѳеодоръ, рядовой 1.-гв. Семеновскаго полка 1709 г., 112.
 Сель, герцогъ, 246.
 Семеновъ, Иванъ, подпоручикъ, 375.
 Сензерлигъ (Senserligh), баронъ, посланникъ, 257.
 Сентъ-Жанъ, англійскій статсъ-секретарь, 208, 276, 288, 290, 292, 295—297.
 Сердобинъ, Александръ, бар., составитель генеалогіи кн. Куракиныхъ, 397.
 Синявинъ, морской офицеръ, 305.
 Синявская, 306.
 Синявскій, гр., гетманъ, 178, 305.
 Скрылѣевъ, Родіонъ, солдатъ 1.-гв. Семеновскаго полка 1709 г., 126.
 Сметевовъ (Smatevoff) см. Сметтовъ.
 Сметтовъ (Шметтау), баронъ, прусскій посланникъ, 257, 259.
 Сожоловъ, Давидъ, солдатъ 1.-гв. Семеновскаго полка 1709 г., 112.
 Сожоловъ, Климъ, рядовой 1.-гв. Семеновскаго полка 1709 г., 126.
 Сожоловъ, Семенъ, солдатъ 1.-гв. Семеновскаго полка 1709 г., 103.
 Соловьевъ, 10.
 Спаде, кардиналъ, 180, 193.
 Спангеймъ (Spanheim), баронъ, прусскій посланникъ, 258.
 Станиславъ, см. Лещинскій.
 Стельсъ, Андрей, англійскій купецъ, торговавшій въ Россіи, 9, 11, 12, 216.
 Стельсъ, Томасъ, 310, 313.

Стельсъ, англійскій посолъ, 50, 62.
 Степановъ, Василиій, статсъ-секрет., 13.
 Стерлеговъ, Иванъ, солдатъ 1.-гв. Семеновскаго полка 1709 г., 101.
 Стрешневъ, Тихонъ Някитичъ, бояринъ, 304, 395.
 Суздальцовъ, сержантъ 1.-гв. Семеновскаго полка 1709 г., 111.
 Суздальцевъ, адъютантъ, 97.
 Сужаромовъ, прапорщикъ 1.-гв. Семеновскаго полка 1709 г., 135.
 Сурыгинъ, Трофимъ, солдатъ 1.-гв. Семеновскаго полка 1709 г., 100.
 Сутонъ, бывшій у Порты посолъ, 64.
 Сухотинъ, Михаилъ, 1.-гв. Семеновскаго полка капитанъ, 307.

Т.

Тезенъ (Тесенъ, Тесенкъ, Тезинъ), купецъ, 12, 321, 324, 326, 382.
 Типолтъ, баронъ, корреспондентъ въ Браковѣ, 177.
 Толстой, Петръ Андреевичъ, графъ, посолъ въ Турціи, 29, 45, 80, 212.
 Торопченинъ, Ѳома, солдатъ 1.-гв. Семеновскаго полка, 126.
 Теренсъ, см. Деторскій.
 Тоузенъ (Тоузенъ, Тоузинъ), англійскій министръ, 250, 257, 276, 279, 287—289, 291, 301.
 Трегубовъ, Иванъ, солдатъ 1.-гв. Семеновскаго полка 1709 г., 103.
 Грубецкой, 254, 311.
 Тюлисонъ, 82.

У.

Уликъ (Ulis), аббатъ, 179.
 Улисаъ, 345.
 Урбикъ (Урбикъ), баронъ, 8, 11, 14, 15, 186, 253—256, 303—310, 369, 371, 372, 375.
 Урусовъ, Ѳеодоръ Семеновичъ, князь, отецъ второй супруги кн. Б. И. Куракина, Марьи Ѳеодоровны († 1731 г.), 395,

Ф.

- Фабрицій, 57, 73, 75.
 Фаворовъ, Василій, 113.
 Фагель, 314.
 Фандербургъ, Фанденбургъ, русскій агентъ въ Амстердамѣ, 53, 177, 333, 336, 338, 382.
 Феликверъ, ахенскій докторъ, 336.
 Филиппъ V, король испанскій, 323, 359, 363.
 Фильма, (Филиппъ Губастовъ), человекъ кн. В. И. Куракина, 325, 336.
 Фицтумъ, министр саксонскій и польскій, 178, 308, 309.
 Флемениъ (Флемингъ), саксонскій генералъ, 178.
 Флюкъ, ген.-м. русск. службы, 177.
 Флюкъ, саксонскій об.-гофмарш., 178.
 Флюкъ, Елисей, 326.
 Фонденбургъ, см. Фандербургъ.
 Форгбергенъ (De Forgborgen), посланникъ, 258.
 Фоскарини (Foscharini, Foscarini), 194, 195.
 Францишио, корреспондентъ въ Венеціи, 177.
 Фредрихъ, управитель дома кн. В. И. Куракина, 209.
 Фрежисъ, католич. епископъ, 246, 247.
 Фрумбетти, Стефано (Frumbetti, Stefano), католич. миссіонеръ, 305.

Х.

- Хилковъ, Андрей Яковлевичъ, кн., русскій посолъ въ Стокгольмѣ, † 1718 г., 177, 374.
 Хинъ, докторъ, 325.
 Хованскіе, князья, 387.
 Хованскій, кн., Михаилъ, 392.
 Хованскій, кн., прапорщ., 98.
 Хованскій, Алексѣй, кн., капитанъ, 94, 95, 99, 100, 103.
 Хонекенъ, Петръ, солдатъ л.-гв. Семеновскаго полка 1709 г., 122.
 Хрущева, Федосья, 305.

Ц.

- Цанне, Викторъ (Zanne, Vittore), 194.
 Ценобрія (Zenobria), 195.

Ч.

- Чамберсъ, Иванъ Ивановичъ, генералъ-маіоръ, 90, 177.
 Черкасскій, Андрей Михайловичъ, кн., 392.
 Черновъ, Семенъ, солдатъ л.-гв. Семеновскаго полка 1709 г., 105.
 Чиферсъ, дворянинъ, 288.

Ш.

- Шажъ, 20, 22.
 Шарфъ, генералъ-маіоръ, 177.
 Шафировъ, Петръ Павловичъ, баронъ, вице-канцлеръ, род. 1670 г., † 1739 г., 29, 33—35, 37, 44, 45, 48, 51, 53, 54, 57, 58, 63—73, 80, 304, 317, 318, 320, 333, 334, 343, 355, 361—363, 366, 369—374.
 Шафировъ, 291, 295, 341.
 Швальмеръ, 317.
 Шварцмеръ, 49.
 Фокъ-Швенденъ, ген.-м. 1707 г., 177.
 Фокъ-Швенденъ, Иванъ, 320, 326.
 Шелжовникоуъ, Тимофей, солдатъ л.-гв. Семеновскаго полка 1709 г., 126.
 Шеляганъ, Сергѣй, солдатъ л.-гв. Семеновскаго полка 1709 г., 126.
 Шенъ, баронъ, 181, 348, 349, 358.
 Шенятевы (Щенятевы), князья, 389.
 Шереметевъ, Борисъ Петровичъ, гр., фельдмаршалъ, род. 1652 г., † 1719 г., 92, 177, 254, 304, 323, 326, 339.
 Шереметевъ, Михаилъ, сынъ фельдмаршала Бориса Петровича, 304.
 Шестемиревъ, Прокофій, капитанъ-поручикъ лейбъ-гв. Семеновскаго полка 1709 г., 114.
 Шеховской, князь, капитанъ, 99.

Шигловской, Федоръ, 304.
 Шишеловъ, пушкарь, 112.
 Шкоть, 294.
 Шлейницъ, баронъ, русскій чрезвычайный посланникъ въ Парижъ, 36, 50, 52, 56, 60, 62, 308, 309.
 Шлиппенбахъ (Шлиппенбахъ), генералъ, 152, 153.
 Шметовъ (Шметтау), см. Сметтовъ.
 Шмигельской, 178, 186, 335.
 Шомбекъ, примасть, 172, 186, 192, 193, 356, 358, 369.
 Шомбургъ, ген.-майоръ, 177.
 Шпадо, кардиналъ, 357.
 Шпиноль, генералъ-фискалъ въ Амстердамѣ, 40, 41, 43, 44.
 Шрадеръ, ганноверскій совѣтникъ, 58, 59, 73, 75.
 Шрадеръ, докторъ, 233, 234.
 Шровбури, герцогъ, 290, 291, 301.
 Шталь, 234.
 Штейнбокъ, шведскій генералъ, 178, 331.
 Штейнъ, курьеръ, 335.
 Штейнъ, офицеръ, 340.
 Шулембургъ (Шуленбургъ), саксонскій генералъ, 178, 331.

Щ.

Щенятевы, князья, 389.
 Щербатый, князь, адъютантъ, 98.

Щербатый, 364.
 Щувинъ, Анисимъ, секретарь сената, 304.

Э.

Эрицо (Erizo), 194.
 Эссель-Кассель, ландъ-графъ, 322.

Ю.

Юдичи, кардиналъ, 365, 366.
 Юровъ, 69.
 Юстиниано (Justiniano), 194.

Я.

Ягушкинскій, Павелъ Ивановичъ, графъ, генералъ-аншефъ, гоенералъ-прокуроръ сената, кабинетъ-министръ, родился 1683 г., † 6-го апрѣля 1736 г., 383.

Ө.

Өедоровъ, Матвѣй, 115, 122.
 Өомиръ, Трофимъ, солдатъ, 103.





Лас. Солнцев.

